

Life Is On

Schneider
Electric

EVlink

Каталог, май 2016 года

Решения по зарядке электротранспорта



schneider-electric.com/electric-vehicle



Green Premium™

Экознак, которым помечаются самые экологичные изделия в отрасли



Green Premium™
Product

Green Premium – уникальный экознак, позволяющий вам проводить активную природоохранную политику и при этом сохранять и повышать эффективность вашего бизнеса. Этот экознак гарантирует соответствие требованиям новейших экологических стандартов, а также дает много других преимуществ.

Свыше 75 % продукции компании Schneider Electric отмечено экознаком Green Premium



Узнайте, что мы называем «зеленым»...

Проверьте свою продукцию!

Посредством экологического статуса продукции Green Premium компания Schneider Electric повышает уровень информационной открытости, предоставляя своим клиентам всю необходимую экологическую информацию о своих изделиях:

Директива RoHS

Компания Schneider Electric обязалась применять требования Директивы RoHS ко всей своей продукции по всему миру, хотя действие Директивы не распространяется на значительную часть изделий и оборудования компании. На все изделия, отвечающие критериям этой европейской инициативы, направленной на прекращение использования опасных веществ, имеются сертификаты соответствия.

Регламент REACH

Компания Schneider Electric применяет регламент REACH к своей продукции по всему миру и предоставляет полную информацию о содержании особо опасных веществ (SVHC) в своих изделиях.

PEP: экологический профиль изделия

В соответствии со стандартом ISO 14025 компания Schneider Electric предоставляет своим клиентам экологический профиль изделия (PEP) – полный комплект экологической информации, включая данные об «углеродном следе» и энергопотреблении для каждого этапа жизненного цикла изделия. Экологический профиль PEP особенно полезен для контроля и снижения энергопотребления и/или сокращения углеродсодержащих выбросов.

ЕоLI: инструкции по утилизации

Эти инструкции, которые можно получить одним щелчком мыши, содержат следующие данные:

- Коэффициенты использования вторичных ресурсов для продукции Schneider Electric.
- Указания по снижению рисков для персонала при разборке изделий и перед началом работ по утилизации.
- Обозначения деталей для утилизации или выборочной обработки, позволяющие снизить риски для окружающей среды и/или риски из-за несовместимости со стандартным процессом переработки.

Содержание

Введение	
Технологии зарядки EVlink: давая уверенность в завтрашнем дне	стр. 4
Как это работает	стр. 7
Электромобиль	стр. 8
Где заряжать электромобиль	стр. 9
Зарядка	стр. 10
Ассортимент продукции EVlink	стр. 13
9 критериев выбора зарядной станции	стр. 14
Обзор предложения EVlink	стр. 16
EVlink Wallbox	стр. 18
EVlink Smart Wallbox <small>НОВИНКА</small>	стр. 24
EVlink Parking	стр. 30
EVlink City <small>НОВИНКА</small>	стр. 38
EVlink Fast Charge	стр. 44
Эмулятор электромобиля	стр. 46
Кабель EVlink	стр. 48
Управление энергопотреблением зарядной станции	стр. 51
Управление энергопотреблением	стр. 52
Группа зарядных станций, питающихся от электросети здания	стр. 54
Группа зарядных станций, питающихся непосредственно от местной электросети	стр. 55
Управление группой зарядных станций	стр. 56
Управление инфраструктурой зарядных устройств	стр. 59
EVlink Insights	стр. 60
Решения для вашего проекта	стр. 67
Решения для вашего проекта	стр. 68
Проект «под ключ»	стр. 69
Услуги для подрядчиков	стр. 70
Услуги для операторов	стр. 71
Перечень продукции	стр. 73

Технологии зарядки EVlink:



Соответствие международным стандартам



Международная поддержка заказчиков



Сеть партнеров по установке и услугам

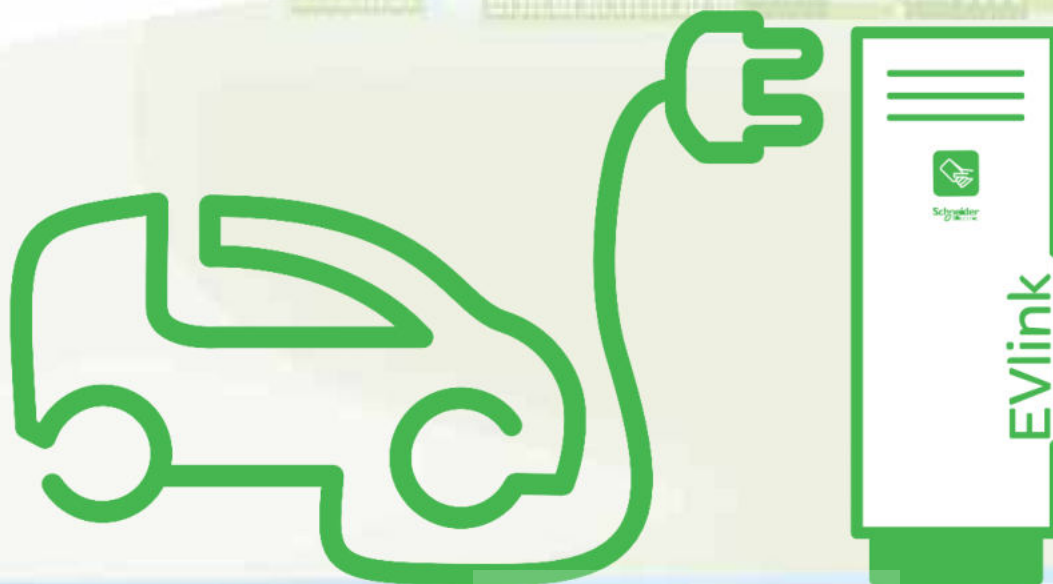

давая уверенность в завтрашнем дне



40 000 станций в 30 странах

”

Доступность наших зарядных станций и предложений предоставления услуг по всему миру – это лучшее доказательство нашей многолетней заинтересованности.

”





Как это работает

Электромобиль

Четыре основных компонента:

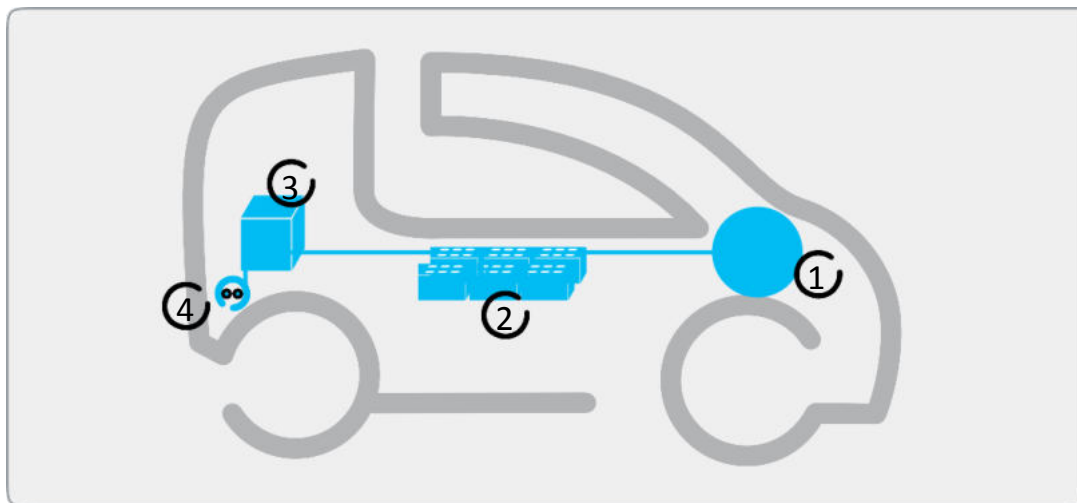

Технология
в центре внимания

Аккумуляторы

Технология аккумуляторов в последние годы развивается семимильными шагами. Свинец постепенно был вытеснен другими, более эффективными составами. Продолжаются исследования с целью увеличить емкость, снизить вес и нагревание аккумуляторов во время пусковых бросков.

В настоящее время литий-ионная технология является самой распространенной.

У этих современных аккумуляторов отсутствует эффект памяти, а поэтому их можно заряжать без необходимости их полной разрядки. Они используются в телефонах, ноутбуках и некоторых летательных аппаратах, а также в электромобилях.

1 Электродвигатель

Транспортное средство имеет один или более электродвигателей. Общая мощность двигателя составляет 15–200 кВт в зависимости от его размера и рабочих характеристик.

Пример: 48 кВт (65 л. с.) для небольшого четырехместного седана.

2 Аккумуляторы

Они снабжают электродвигатель энергией, необходимой для его работы. Зарядка происходит либо во время замедления движения транспортного средства (электродвигатель в режиме генератора), либо после подключения к зарядной станции.

Емкость аккумулятора составляет приблизительно 5–90 кВт при напряжении в 300–500 В.

Аккумулятор и дальность пробега

Дальность пробега транспортного средства зависит не только от емкости аккумулятора, но и от стиля вождения, конфигурации дороги и интенсивности использования вспомогательных устройств (передних фар, отопления и т. д.).

3 Зарядное устройство

Зарядное устройство конвертирует переменный ток зарядной станции в постоянный ток и ограничивает пусковой ток до максимально допустимого уровня с помощью комбинации кабель + зарядная станция.

4 Разъем для зарядки

Производитель оснащает транспортное средство одним или двумя разъемами в зависимости от необходимого типа зарядки:

- Как минимум один разъем для зарядки в обычном или ускоренном режиме от сети переменного тока.
- Возможно наличие второго разъема для зарядки на станции быстрой зарядки.



Где заряжать электромобиль



Дома, в частном доме

Зарядная станция для собственных нужд, установленная в гараже.



Дома, в многоквартирном доме

Зарядная станция для эксплуатации в помещении или на открытом воздухе, установленная на собственном парковочном месте.



На работе

Все больше и больше компаний устанавливают зарядные станции на собственных автостоянках. У них есть выбор: пользователи могут заряжать аккумуляторы своих электромобилей бесплатно или платить за это.

Муниципальные автопарки, автопарки служб доставки и правительственных учреждений обычно имеют автостоянки, полностью укомплектованные средствами зарядки их электромобилей.



На частной автостоянке

Чтобы соответствовать запросам новых клиентов, операторы крытых автостоянок зачастую устанавливают в них зарядные станции. Обычно доступ к ним осуществляется с помощью идентификационной карты на различных коммерческих условиях.

Теперь муниципалитеты и управляющие автостоянками занимаются развитием этих услуг.



На улице

Муниципалитеты, занимающиеся внедрением инфраструктуры экологичного транспорта, предоставляют доступ к сети зарядных станций на улицах и общественных автостоянках. Доступ к зарядной станции обычно осуществляется посредством идентификационной карты или с помощью приложений для смартфона на различных коммерческих условиях.

Краткосрочная аренда электромобилей – еще одна услуга, которую продвигают муниципалитеты. Сети зарядных станций делают возможным их комбинированное использование службами краткосрочной аренды автомобилей и водителями электротранспорта.

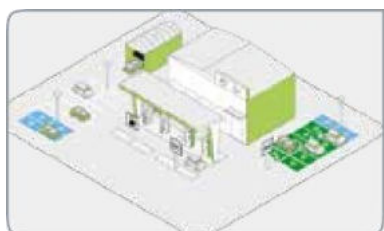

На станции технического обслуживания

Станции технического обслуживания, оборудованные средствами быстрой зарядки, появляются в некоторых странах в тестовом режиме. Клиенты используют 30-минутную зарядку для отдыха или совершения покупок в супермаркете.

Зарядка

> Режим зарядки определяет уровень защиты

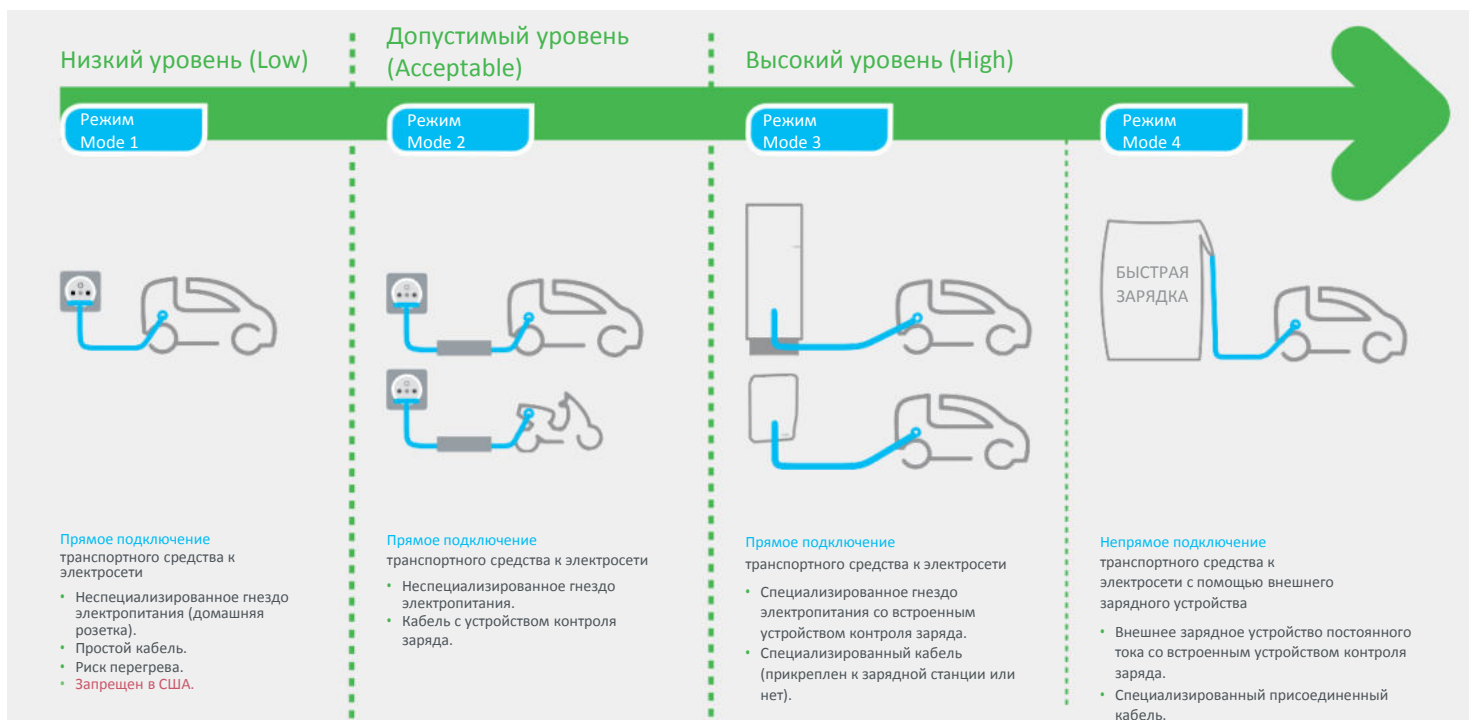

> Режимы Mode 2 или Mode 3 определяют тип разъемов для заряда

Режим Mode 2

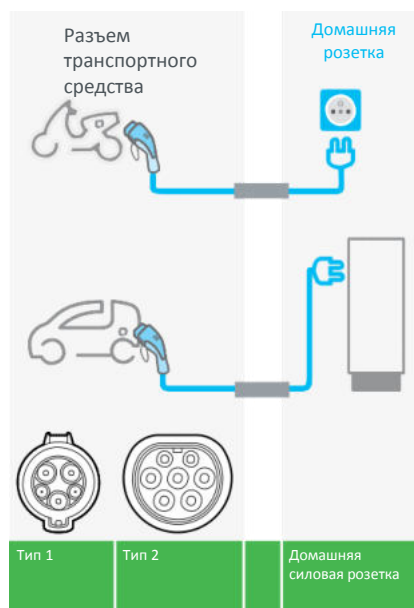

Режим Mode 3

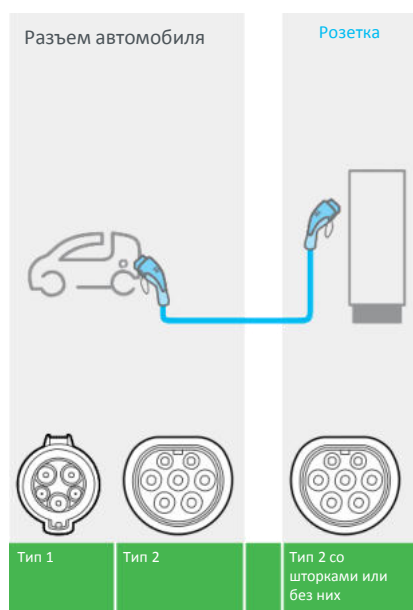

Режим Mode 4

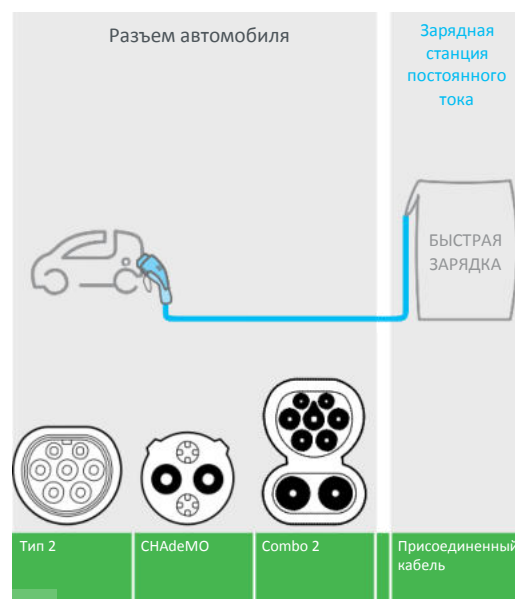

➤ Полезная зарядная емкость аккумулятора является «самым слабым звеном в цепи». Например:

Устройство зарядки электротранспорта	Режим кабеля/зарядки	Точка зарядки	Полезная зарядная емкость
7 кВт	2,3 кВт (Mode 2)	2,3 кВт (Mode 2) Домашняя силовая розетка	2,3 кВт
7 кВт	7,4 кВт (Mode 3)	22,1 кВт Зарядная станция	7 кВт

Технология
в центре внимания

Зарядный кабель

➤ Мощность источника определяет скорость зарядки*

Пример: для транспортного средства с аккумулятором емкостью 24 кВт/ч:

Используемый источник	Домашняя силовая розетка	Специализированное гнездо электропитания переменного тока	Специализированное гнездо электропитания постоянного тока
Мощность	Однофазный ток: 2,3 кВт	Однофазный ток: 7,4 кВт	Трехфазный ток: 22,1 кВт
Время на достижение полного заряда	12 ч	5 ч	1 ч 30 мин
% заряда, достигаемый за 30 мин	4 %	10 %	34 %
			Трехфазный ток: 43 кВт
			30 мин
			100 %



Контрольный провод позволяет осуществлять передачу данных между транспортным средством и зарядной станцией. Процесс зарядки начинается, только если информация о следующих параметрах имеет статус «исправно»:

- Подключение транспортного средства.
- Заземление транспортного средства.
- Указание максимальной мощности, совместимой с зарядным устройством.

* При использовании надлежащего кабеля.

Технология
в центре внимания

Архитектура распределения электроэнергии

Автономная конфигурация

Одна или несколько зарядных станций могут быть подключены к одной защитной панели и работать независимо друг от друга. Защита также может быть встроена в напольный каркас на автостоянке (см. главу на стр. 30). Каждая зарядная станция работает автономно. Они защищены на входе, и их энергопотребление может быть измерено. Зарядные станции могут быть подключены к службе EVlink Insights.

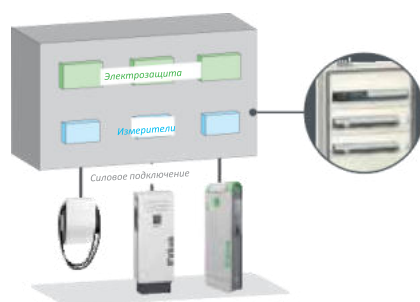

Групповая структура

Помимо функций независимых зарядных станций, можно пользоваться преимуществами расширенных функций управления:

Управление энергопотреблением EVlink

Станции управляются программируемым логическим контроллером (ПЛК) и сетевыми компонентами, GPRS-модемом и т. д. Группа состоит из нескольких зарядных станций и может иметь до 24 розеток. Зарядные станции могут быть подключены к службе EVlink Insights.

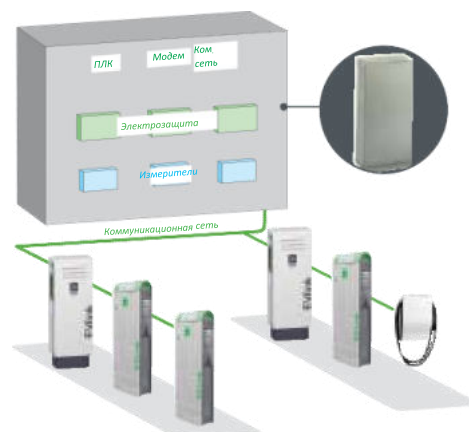



Ассортимент продукции EVlink

Станции зарядки электротранспорта

9 критериев выбора зарядной станции

Электрическая



Мощность на розетку	3,7 кВт – 7,4 кВт ▲ Однофазный основной источник питания.	11 кВт – 22,1 кВт ▲ Трехфазный основной источник питания.	22,1 кВт – 43 кВт (пер. ток) – 50 кВт (пост. ток)
Режим зарядки	Режим Mode 2 ▲ Использование зарядных кабелей со встроенным интерфейсом управления.	Режим Mode 3 ▲ Расширенное управление зарядкой со связью зарядная станция – автомобиль. Использование прямого подключения.	Режим Mode 4 ▲ Расширенное управление зарядкой со связью зарядная станция – автомобиль для режима зарядки постоянным током.
Розетка	Домашняя ▲ До 2,3 кВт	Тип 2 ▲ До 22,1 кВт	Присоединенный кабель тип 1 Присоединенный кабель тип 2 ▲ Пер. ток, тип 1: до 7,4 кВт ▲ Пер. ток, тип 2: до 22,1 кВт

Использование











Доступ к розетке	Свободный доступ	Ключ ▲ Замок с ключом	Авторизация ▲ Доступ по карте радиочастотной идентификации (RFID) или через приложения на смартфоне для подключенных станций – работает в зависимости от того, подключена ли данная станция.
Управление энергопотреблением	Оптимальная стоимость ▲ Зарядка замедляется до появления более дешевого тарифного плана или сокращается согласно вашему договору.	Оптимальное время ▲ Для не подключенных зарядных станций. Скорость зарядки зависит от максимальной мощности используемой розетки. Доступны иные функции.	Расширенный ▲ Для группы зарядных станций, подключенных к электросети здания. Глобальное управление энергопотреблением (обслуживание + станции) осуществляется для сохранения эксплуатационных характеристик и услуг здания, места и т.д., а также для оптимизации зарядки транспортных средств.
Возможности подключения	Да – нет ▲ Активация подключения (посредством провода, по Wi-Fi, через GPRS-модем) к облачным службам наблюдения «EVlink Insights» от Schneider Electric или к службам сторонних поставщиков.		

Монтаж



Монтаж	На стене ▲ Шкаф, зафиксированный на стене.	На полу ▲ Шкаф с интегрированным или отдельным штативом.	
Защита	IP 54 ▲ Защита от пыли, брызг воды. Возможно использование на открытом воздухе.	IP 55 ▲ Защита от пыли, водных струй низкого давления. Возможно использование на открытом воздухе.	IK 10 ▲ Устойчив к маятниковым нагрузкам: масса 5 кг, штанга 40 см.
Аспект	Стиль ▲ Белый прочный пластиковый корпус.	Прочность ▲ Металлический корпус.	Прочность + ▲ Антивандальные характеристики. Металлический корпус, дополнительная защита клавиатуры.

		EVlink Wallbox	EVlink Smart Wallbox	EVlink Parking	EVlink City	EVlink Fast charge*
<p>X Одинарная характеристика</p> <p>X+Y Двойная характеристика</p>						
			 Подключаемый к облаку	 Подключаемый к облаку	 Подключаемый к облаку	 Подключаемый к облаку
Мощность зарядки (кВт)		3,7 11	7,4 22,1	7,4 22,1	7,4 22,1	22,1 (пер. ток) 43 (пер. ток) 50 (пост. ток)
Режим зарядки		3	2 3	2 3	2 3	3 4
2	Режим Mode 2					
3	Режим Mode 3					
4	Режим Mode 4					
Розетка Присоединенный кабель		T2 ACT1 ACT2	T2 T2 + D ACT1 ACT2	T2 T2 + D T2 + T2	2 x T2 + D	AC ChadeMo AC Combo 2 ACT2 43 кВт (пер. ток)
D	Домашняя					
ACT1	Присоедин. кабель с разъемом тип 1					
ACT2	Присоедин. кабель с разъемом тип 2					
T2	Разъем тип 2					
Доступ к зарядке		F K	F K A	F A	A	A
F	Свободный доступ					
K	Замок с ключом					
A	Авторизация					
Управление энергопотреблением		C	A + C + T	A + C + T	A + C + T	
A	Расширенный					
C	Оптимальная стоимость					
T	Оптимальное время зарядки					
Возможности подключения		N	N Y	N Y	N Y	N Y
Y	Да (готова к подключению)					
N	Нет					
Монтаж		W F	W F	W F	F	F
W	Стена					
F	Пол					
Защита	IP	54	54 55	54	55	55
	IK	10	10 10	10	10	10
	54	Пыль + водяные брызги				
55	Пыль, водяные струи низкого давления					
10	Удар 5 кг					
Аспект		S	S	R	R+	R+
S	Стиль					
R	Прочность					
R+	Прочность +					

* Предложение ограничено для отдельных стран режимом управления проектом.

Обзор предложения EVlink

EVlink Wallbox



стр. 18

- Установка внутри/вне помещений.
- Напольная или настенная конфигурация*.
- Диапазон мощности: 3,7 кВт – 22,1 кВт с опцией постоянного снижения мощности.
- Розетка (T2/T2S) или присоединенный кабель (T2/T1).
- Замок для ограничения доступа к розетке и/или ограничения доступа во время зарядки.

* штанга как аксессуар.

Как использовать EVlink Wallbox



Сканируйте или нажмите на QR-код.

EVlink Smart Wallbox

Подключаемый к облаку



стр. 24

- Установка внутри/вне помещений.
- Напольная или настенная конфигурация*.
- Диапазон мощности: 7,4 кВт или 22,1 кВт с опцией постоянного снижения мощности.
- Розетка (T2/T2S) + опция домашняя розетка (TE) или прикрепленный кабель (T2/T1).
- Замок для ограничения доступа к розетке и/или ограничения доступа во время зарядки.
- Авторизация через RFID-карту/смартфон.
- Возможность измерения электроэнергии.
- Дополнительный модуль связи (Wi-Fi и/или GPRS) или Ethernet для подключения к службам Schneider Electric по наблюдению (EVlink Insights) или к службам сторонних поставщиков.

* штанга как аксессуар.

Как использовать EVlink Smart Wallbox



Сканируйте или нажмите на QR-код.

EVlink Parking

Подключаемый к облаку



стр. 30

- Установка внутри/вне помещений.
- Напольная или настенная конфигурация.
- Диапазон мощности: 7,4 кВт – 22,1 кВт с опцией постоянного снижения мощности.
- 1 или 2 розетки (T2/T2S) + опция домашняя розетка (TE).
- Свободный доступ или авторизация через RFID-карту/смартфон.
- Возможность измерения электроэнергии с автоматическим балансированием нагрузки.
- Дополнительный модуль связи (GPRS) или Ethernet для подключения к службам наблюдения (EVlink Insights) или к службам сторонних поставщиков.

Как использовать зарядную станцию EVlink Parking



Сканируйте или нажмите на QR-код.

Управление энергопотреблением EVlink, службы наблюдения EVlink



Функции управления подключениями и энергопотреблением

- Программы, данные для станций и ПЛК, на SD карте
- Предотвращение разрывов на объекте.
- Снижение затрат на электроэнергию.
- Повышение удовлетворенности водителей.
- Повышает эффективность операций.



Управление масштаба предприятия
Службы по наблюдению EVlink

- Анализ использования.
- Удаленное обслуживание.
- Управление водителями.

✓ **НОВИНКА**
EVlink City

Подключаемый к облаку



стр. 38

- Монтаж на открытом воздухе или в помещении с антивандальным корпусом.
- Напольный монтаж.
- Диапазон мощности: 7,4 кВт – 22,1 кВт с опцией постоянного снижения мощности.
- Двойные розетки на 2 сторонах: (T3/T2S) + домашняя розетка (TE).
- Свободный доступ или авторизация через RFID-карту/смартфон.
- Возможность измерения электроэнергии с автоматическим балансированием нагрузки.
- Дополнительный модуль связи (GPRS) или Ethernet для подключения к службам наблюдения (EVlink Insights) или к службам сторонних поставщиков.

Как использовать зарядную станцию EVlink City



Сканируйте или нажмите на QR-код.

✓ **Решение EVlink для быстрой зарядки ***

Подключаемый к облаку



стр. 44

- Монтаж на открытом воздухе или в помещении с антивандальным корпусом.
- Напольный монтаж.
- Одна или две точки зарядки в режимах Mode 3 и Mode 4 (одна точка зарядки в дополнительно доступном устройстве).
- Максимальная выходная мощность постоянного тока: 50 кВт (разъем типа CHAdeMO и Combo 2).
- Максимальная выходная мощность переменного тока: 4 кВт (на разьеме типа 2).
- Свободный доступ или авторизация через RFID-карту/смартфон.

Как использовать зарядную станцию EVlink Fast Charge



Сканируйте или нажмите на QR-код.

* Предложение ограничено для отдельных стран режимом управления проектом.

✓ **Дополнительные устройства и запасные части EVlink**



- Напольные или настенные каркасы.
- Розетки, зарядные кабели, держатели кабелей.
- Крышки, щитки.
- Комплект из 10 карт радиочастотной идентификации RFID.
- Эмулятор электромобиля.
- Замок с ключом.
- GPRS-модем
- Wi-Fi-карта.

Услуги EVlink



Услуги EVlink: решения для ваших проектов

Как специалист в управлении энергопотреблением, Schneider Electric предлагает следующие услуги:

- Проверка установки и ввод в эксплуатацию обученными инженерами или сертифицированными монтажниками.
- Увеличение гарантийного срока (от стандартных 24 месяцев).
- Обучение вашего персонала.
- Мониторинг и средства подключения вашей инфраструктуры.
- Договоры технического обслуживания и управление активами.
- Предложение по запасным частям для всех зарядных станций EVlink.

EVlink Wallbox

Вкратце



QR-код изделия
«ОТСКАНИРУЙ МЕНЯ»



Широкий выбор

Выбор из 14 зарядных станций:

- Номинальная мощность зарядки: 3,7, 7,4, 11 или 22,1 кВт.
- Розетка T2 (со шторками или без них) или подключенным кабелем (с разъемом T1 или T2).
- Розетки с тяжелым режимом эксплуатации с посеребренными контактами для предотвращения перегрева.

QR-код зарядной станции:

- Идентификация станции, записи обслуживания, другие услуги в приложении CStracker (см. стр. 23).

Прочность

- Высокая устойчивость к механическому воздействию: IK10.
- Пригодна для использования вне помещения: IP54.

Простота использования

- Упрощенная процедура зарядки Plug & Charge.
- Остановка/перезапуск зарядки одним нажатием.
- Присоединенный кабель обматывается вокруг зарядной станции Wallbox.
- Техническая документация: инструкция по установке и быстрому запуску на нескольких языках (см. раздел «Дополнительная информация», стр. 23).

Возможность управления энергопотреблением

- Отложенный старт позволяет заряжаться только в часы наименьшей нагрузки.
- Временное ограничение тока (16 А – 10 А или 32 А – 16 А) защищает потребителей от аварийных отключений электроэнергии в здании.

Опции активируются внешними контактами (контакт часы наименьшей нагрузки, контакт модуля ограничения нагрузки и т. д.), подключенными на дискретных входах станции.

Дома, в частном доме



Дома, в многоквартирном доме

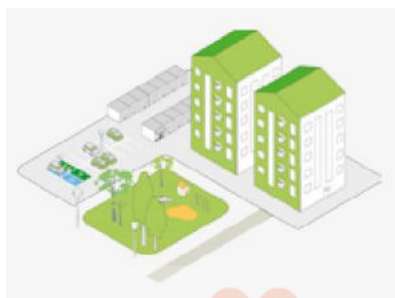

На частной автостоянке



Применение

Wallbox рекомендуется для установки в домах, а также в более жестких средах (многоквартирные дома, корпоративная парковка, отель и т. д.), благодаря своей прочной конструкции, устойчивой к атмосферным воздействиям.

Обзор функций



Зарядная станция с подключенным кабелем

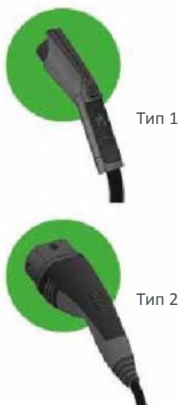

Зарядная станция с розеткой



1 или 2 станции Wallbox на дополнительной колонне для монтажа



Зарядная станция разблокирована

Блокировка станции ключом

- Невозможно вставить вилку.
- Невозможно извлечь кабель.
- Невозможно остановить/начать зарядку.



Зарядная станция заблокирована

Легко смонтировать

Монтаж осуществляется одним специалистом в течение 30 минут; не требуется наличие специального инструмента. Прокладка проводов сверху, снизу или с задней стороны. Немедленный ввод в эксплуатацию (пусконаладочные работы)

Что находится внутри EVlink Wallbox



Сканируйте или нажмите на QR-код.

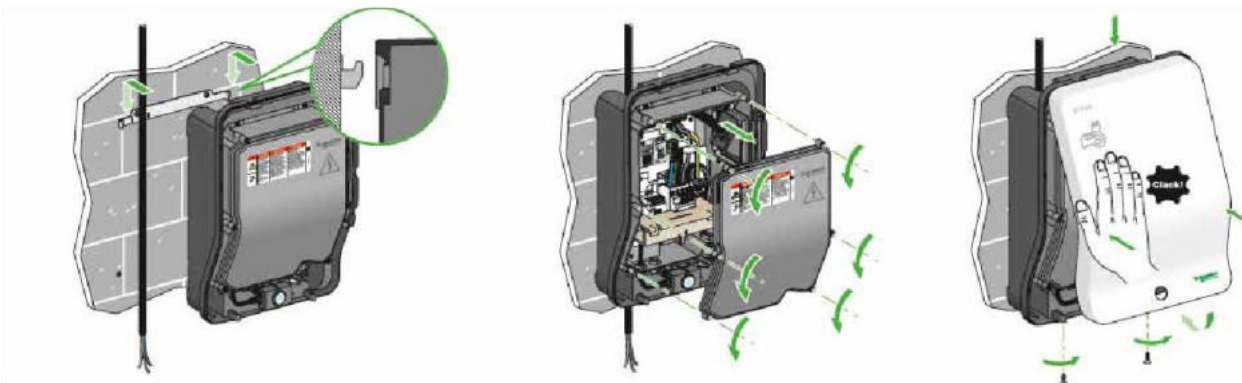

EVlink Wallbox

Технические характеристики



Сеть электропитания

- 220–240 В, однофазный ток – 50/60 Гц для зарядных станций мощностью 3,7 и 7,4 кВт.
- 380–415 В, трехфазный ток – 50/60 Гц для зарядных станций мощностью 11 и 22,1 кВт.
- Схема заземления:
 - TN-S, TN-C-S или IT;
 - IT: может потребоваться дополнительный изолирующий трансформатор для зарядки определенных транспортных средств.

Механические и экологические характеристики

- Класс защиты от проникновения загрязнений: IP54.
- Класс защиты от механических воздействий: IK10.
- Температура эксплуатации: от -30 °С до +50 °С.
- Температура хранения: от -40 °С до +80 °С.
- Длина присоединенного кабеля: 4 м.
- Управление энергопотреблением: задержка начала зарядки или ограничение тока зарядки (16 А до 10 А, 32 А до 16 А).

Доступ к зарядке

- Свободный доступ.
- С помощью ключа с замком, для вставки и блокировки розетки.

Гарантия

- 24 месяца на весь модельный ряд EVlink.

Стандарты

- МЭК/EN 61851-1 изд. 2.0.
- МЭК/EN 61851-22 изд. 1.0.
- МЭК/EN 62196-1 изд. 2.0.
- МЭК/EN 62196-2 изд. 1.0.



Z.E. READY



> Соответствует требованиям директивы RoHS
> Соответствует требованиям регламента Reach
> EoL: инструкция по утилизации
> Соответствует экологическому профилю продукта

Сертификаты

Зарядная станция EVlink Wallbox имеет сертификат испытаний CB, выпущенный лабораторией испытаний LCIE, который свидетельствует о соответствии требованиям стандартов МЭК 61851-1 и МЭК 61851-22.

Модели зарядной станции

> EVlink Wallbox



Описание	Тип розетки или разъема	Мощность (кВт)	Справ.
С розеткой на правой стороне⁽¹⁾			
	T2 ⁽²⁾	3,7	EVH2S3P02K
		7,4	EVH2S7P02K
		11	EVH2S11P02K
		22,1	EVH2S22P02K
	T2 со шторками ⁽²⁾	3,7	EVH2S3P04K
		7,4	EVH2S7P04K
		11	EVH2S11P04K
		22,1	EVH2S22P04K
С присоединенным кабелем длиной 4 м, на правой стороне			
	T1 ⁽²⁾	3,7	EVH2S3P0AK
		7,4	EVH2S7P0AK
	T2 ⁽²⁾	3,7	EVH2S3P0CK
		7,4	EVH2S7P0CK
		11	EVH2S11P0CK
		22,1	EVH2S22P0CK

⁽¹⁾ Кабель доступен отдельно в качестве вспомогательного устройства.

⁽²⁾ Посеребренные контакты.

> Защитные устройства и дополнительное оборудование

Описание	Однофазный ток		Трехфазный ток	
Зарядка				
Номинальная мощность, ток	3,7 кВт, 16 А	7,4 кВт, 32 А	11 кВт, 16 А	22,1 кВт, 32 А
Защита				
Автоматический выключатель (защита от перегрузок по току) ⁽¹⁾	20 А, кривая С	40 А, кривая С	20 А, кривая С	40 А, кривая С
УЗО (устройство защитного отключения) ⁽¹⁾	30 мА, тип А, СИ ⁽²⁾		30 мА, тип В	
Вспомогательное устройство аварийного отключения при недостатке напряжения		A9N26969	A9N26969	A9N26969
Отложенный запуск				
Контактор	С нормально разомкнутым контактом			
Сброс нагрузки				
Реле сброса нагрузки	С нормально разомкнутым контактом			

⁽¹⁾ Модель определяет дилер Schneider Electric.

⁽²⁾ Тип В может быть необходим в некоторых странах. Следует ознакомиться с местным регламентом.

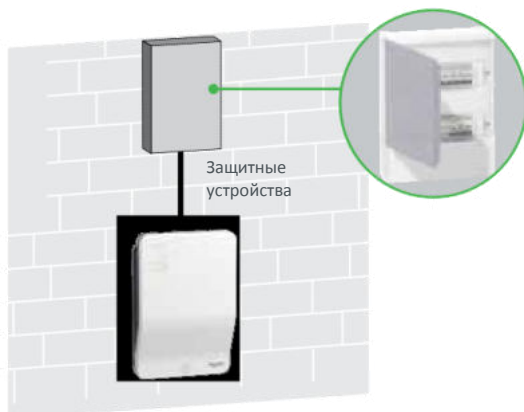

Зарядная станция работает автономно. Она оснащена специализированным защитным устройством.

> Установка: осуществляется электриком.

> Размещение: в жилых зонах, частных владениях.

EVlink Wallbox

Вспомогательные устройства

Для подключения автомобиля к зарядной станции
Кабель EVlink



Доступен с разъемом T1 или T2

См. стр. 79

Эмулятор
электромобиля







Позволяет производить проверку зарядной станции и кабеля в процессе эксплуатации.
Справочный номер: NCA93100

Колонна для
монтажа



Напольная для 1 или 2 Wallbox
Справочный номер: EVP1PBSSG

Запасные части

Передняя панель	Номер по каталогу	Розетка	Каталожные номера								
	EVP1HCWN		<table border="1"> <tr> <td>T2S однофазная</td> <td>EVP1HSM41</td> </tr> <tr> <td>T2 однофазная</td> <td>EVP1HSM21</td> </tr> <tr> <td>T2S трехфазная</td> <td>EVP1HSM43</td> </tr> <tr> <td>T2 трехфазная</td> <td>EVP1HSM23</td> </tr> </table>	T2S однофазная	EVP1HSM41	T2 однофазная	EVP1HSM21	T2S трехфазная	EVP1HSM43	T2 трехфазная	EVP1HSM23
T2S однофазная	EVP1HSM41										
T2 однофазная	EVP1HSM21										
T2S трехфазная	EVP1HSM43										
T2 трехфазная	EVP1HSM23										
Замок с ключом	Каталожные номера	Присоединенный кабель	Каталожные номера								
	Комплект ключей с замком «Single» ⁽¹⁾ EVP1HLSR Комплект ключей с замком «Random» ⁽¹⁾ EVP1HLSS	T1 зарядный кабель с разъемом	<table border="1"> <tr> <td>16 А однофазный</td> <td>EVP2CNS161A4</td> </tr> <tr> <td>32 А однофазный</td> <td>EVP2CNS321A4</td> </tr> </table>	16 А однофазный	EVP2CNS161A4	32 А однофазный	EVP2CNS321A4				
16 А однофазный	EVP2CNS161A4										
32 А однофазный	EVP2CNS321A4										
⁽¹⁾ Пример: - Заказав 10 ключей с замком в комплекте «Random», вы получите 10 разных ключей. - Заказав 10 ключей с замком в комплекте «Single», вы получите 10 одинаковых ключей.		T2 зарядный кабель с разъемом	<table border="1"> <tr> <td>16 А однофазный</td> <td>EVP2CNS161C4</td> </tr> <tr> <td>32 А однофазный</td> <td>EVP2CNS321C4</td> </tr> <tr> <td>16 А трехфазный</td> <td>EVP2CNS163C4</td> </tr> <tr> <td>32 А трехфазный</td> <td>EVP2CNS323C4</td> </tr> </table>	16 А однофазный	EVP2CNS161C4	32 А однофазный	EVP2CNS321C4	16 А трехфазный	EVP2CNS163C4	32 А трехфазный	EVP2CNS323C4
16 А однофазный	EVP2CNS161C4										
32 А однофазный	EVP2CNS321C4										
16 А трехфазный	EVP2CNS163C4										
32 А трехфазный	EVP2CNS323C4										
Откидной щиток	Номер по каталогу										
	Откидной щиток розетки T2 Wallbox EVP1HFS0										

Практическая информация

➤ Размеры (мм)

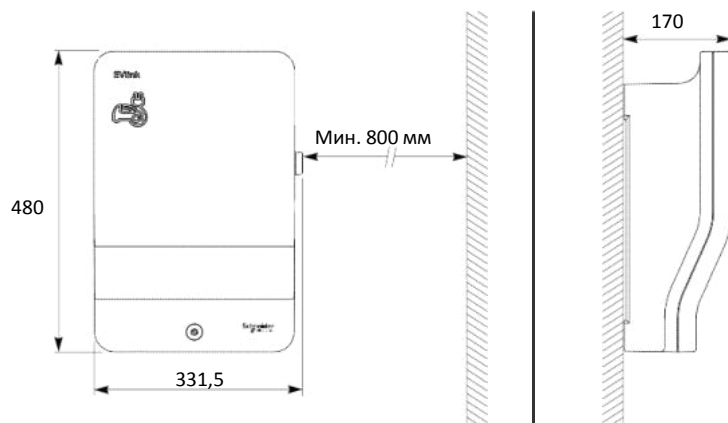

5,6 кг



7,5 кг (с присоединенным кабелем)

Дополнительная информация

Техническая документация	Язык	Каталожные номера
С присоединенным кабелем		
Руководство по быстрому запуску ⁽¹⁾	EN/ES/FR/DE	NHA31783
	IT/NL/PL/PT	NHA31784
Руководство по эксплуатации	EN/ES/FR/DE	NHA31787
	IT/NL/PL/PT	NHA31788
Без кабеля		
Руководство по быстрому запуску ⁽¹⁾	EN/ES/FR/DE	NHA31789
	IT/NL/PL/PT	NHA31790
Инструкция	EN/ES/FR/DE	NHA31778
	IT/NL/PL/PT	NHA31779

⁽¹⁾ Поставляется вместе с Wallbox.

Чтобы загрузить вышеперечисленные документы, воспользуйтесь строкой поиска на сайте www.schneider-electric.com

➤ CTracker, приложение для смартфона, созданное для оперативной установки и технического обслуживания

CTracker позволяет электрикам, монтажникам и бригадам технического обслуживания:

- Идентифицировать и регистрировать установленные зарядные станции в базе данных Schneider Electric.
- Регистрировать и архивировать данные о сеансах технического обслуживания.
- Получать доступ к веб-порталу приложения для получения подробной информации (заметки, фотографии) о зарегистрированных сеансах технического обслуживания.
- Получать доступ к технической документации станции.
- Получать доступ к онлайн-службе поддержки.



EVlink Smart Wallbox

НОВИНКА

Вкратце



Широкий выбор

Выбор из 12 зарядных станций:

- Максимальная мощность зарядки: 7,4 кВт или 22,1 кВт с одно- или трехфазным электропитанием.
- Максимальный ток зарядки может быть настроен в диапазоне от 8 А до 32 А.
- Т2 розетка со шторками или без них.
- Т2 розетка со шторками + домашняя розетка тип Е.
- Присоединенный кабель с разъемом Т1 или Т2.
- Блокировка ключом или RFID авторизация пользователя.

Прочность

- Розетки с тяжелым режимом эксплуатации с посеребренными контактами для предотвращения перегрева.
- Защита от механического воздействия: IK10.
- Пригодна для использования вне помещения: IP55, за исключением версий с домашней розеткой тип Е (IP54).

Простота установки и ввода в эксплуатацию

- Напольная или настенная конфигурация.
- 1 или 2 зарядные станции на одной стойке.
- Простая схема подключения.
- Встроенная система измерения фиксируемой мощности.
- Интерфейс с внешним счетчиком электроэнергии с сертификацией MID (Measuring Instruments Directive — Директива на измерительные приборы).
- Настройка параметров через веб-сервер, встроенный в зарядную станцию.

Управление энергопотреблением

- Отложенная зарядка, контролируемая локальным проводным контактом для зарядки в часы наименьшей нагрузки.
- Временное ограничение силы тока до заданного значения с помощью проводного контакта для снижения общего потребления объекта и снижения риска отключения электроэнергии.
- Отложенная зарядка и ограничение силы тока также можно контролировать через службы наблюдения (по протоколу OCPP) или через систему управления зданием (по протоколу Modbus).

Гибкое подключение к серверу

- Проводное соединение: 3 порта.
- Wi-Fi со вспомогательными компонентами.
- GPRS-модем со вспомогательными компонентами.
- Интерфейс OCPP 1.5.

QR-код зарядной станции:

- Идентификация станции, записи обслуживания, другие услуги в приложении CStracker (см. стр. 29).

Корпоративные стоянки для автомобилей и стоянки общего пользования с частичным ограничением



QR-код изделия
«ОТСКАНИРУЙ МЕНЯ»



Подключаемый к облаку



Компания Schneider Electric поддерживает протокол OCPP и является активным членом OCA (Open Charge Alliance)

Автопарк дома



Многоквартирный дом

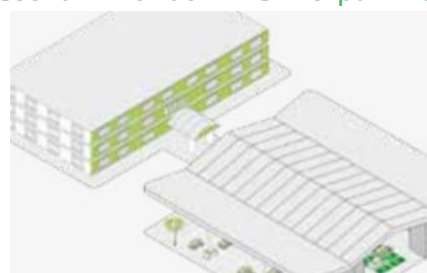

Применение

Smart Wallbox рекомендован для всех общественных зон и зон с ограничением в случаях, когда требуется авторизация пользователя, отслеживание зарядных сеансов или управление зарядными активами.

Обзор функций



⁽¹⁾: также доступно с EVlink Smart Wallbox с присоединенным кабелем.

⁽²⁾: кнопка может быть отключена с помощью инструмента пусконаладочных работ.

Простота установки и ввода в эксплуатацию

Монтаж осуществляется одним специалистом в течение 30 минут; не требуется наличие специального инструмента. Прокладка проводов сверху, снизу или с задней стороны.

Простой ввод в эксплуатацию с помощью ноутбука, подключенного к встроенному веб-серверу.

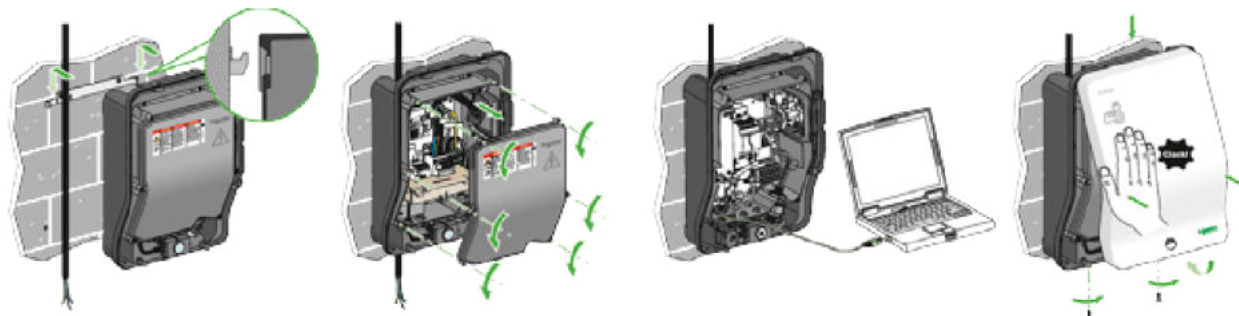

EVlink Smart Wallbox

НОВИНКА

Технические характеристики



Подключаемый к облаку



> Соответствует требованиям директивы RoHS
> Соответствует требованиям регламента Reach
> EoU: инструкция по утилизации
> Соответствует экологическому профилю продукта

Сертификаты

Зарядная станция EVlink Smart Wallbox имеет сертификат испытаний CB, выпущенный лабораторией испытаний LСIE, который свидетельствует о соответствии требованиям стандартов МЭК 61851-1 и МЭК 61851-22.

Электропитание

- Smart Wallbox поставляется в одно- и трехфазовой конфигурации.
- 220–240 В, однофазный ток – 50/60 Гц.
- 380–415 В, трехфазный ток – 50/60 Гц.

Номинальная сила тока зарядки

- Розетка T2/T2S: 8 А – 32 А (заводская настройка 16 А).
- Розетка TE: 10 А.

Потребляемая мощность

- Энергопотребление каждого условного входа (ограничение и отложенный запуск): 5 мА, 24 В пост. тока.

Схема системы заземления

- TN-S, TN-C-S или TT.
- IT: может потребоваться дополнительный изолирующий трансформатор для зарядки определенных транспортных средств.

Механические и экологические характеристики

- Класс защиты от проникновения загрязнений: IP55 или IP54 (с домашней розеткой тип E).
- Класс защиты от механических воздействий: IK10.
- Температура эксплуатации: от -30 °С до +50 °С.
- Температура хранения: от -40 °С до +80 °С.
- Длина присоединенного кабеля: 4,5 м.

Доступ к зарядке

- Блокировка ключом.
- Авторизация пользователя по RFID-карте. Удаленная авторизация через службу наблюдения или локальная настройка авторизованных карт.
- Карты, совместимые с устройством радиочастотной идентификации RFID зарядной станции:
 - Стандарт 13,56 МГц, ISO/МЭК 14443 A&B, протоколы ISO/МЭК 15693.
 - Mifare Ultralight, Mifare Classic, Calypso.
 - По поводу иных карт свяжитесь с нами.

Гарантия

- 24 месяца на весь модельный ряд EVlink.

Стандарты

- МЭК/EN 61851-1 изд. 2.0.
- МЭК/EN 61851-22 изд. 1.0.
- МЭК/EN 62196-1 изд. 2.0.
- МЭК/EN 62196-2 изд. 1.0.

Возможности подключения

- Проводное соединение: 3 порта.
 - Порт 1: LAN.
 - Порт 2: Wi-Fi или GPRS.
 - Порт 3: подключение к ПК для ввода в эксплуатацию.
- Wi-Fi со вспомогательными компонентами.
- GPRS-модем со вспомогательными компонентами.
- Интерфейс OCPP 1.5.

Измерение электроэнергии

- Встроенная система измерения фиксируемой мощности.
- Интерфейс с внешним счетчиком электроэнергии с сертификацией MID (Measuring Instruments Directive — Директива на измерительные приборы).

Ввод в эксплуатацию

- Настройка параметров через веб-сервер, встроенный в зарядную станцию.

Модели зарядной станции

> EVlink Smart Wallbox



Описание	Тип розетки или разъема	Доступ к зарядке	Мощность (кВт)	Каталожные номера
С розеткой на правой стороне⁽¹⁾				
T2		Ключ	7,4/22,1	EVB1A22P2KI
		RFID ⁽²⁾	7,4/22,1	EVB1A22P2RI
T2 со шторками		Ключ	7,4/22,1	EVB1A22P4KI*
		RFID ⁽²⁾	7,4/22,1	EVB1A22P4RI*
T2 со шторками и TE (домашняя)		Ключ	7,4/22,1	EVB1A22P4EKI*
		RFID ⁽²⁾	7,4/22,1	EVB1A22P4ERI*
С присоединенным кабелем длиной 4,5 м, на правой стороне				
T1		Ключ	7,4	EVB1A7PAKI
		RFID ⁽²⁾	7,4	EVB1A7PARI
T2		Ключ	7,4	EVB1A7PCKI
		RFID ⁽²⁾	7,4	EVB1A7PCRI
T2		Ключ	22,1	EVB1A22PCKI
		RFID ⁽²⁾	22,1	EVB1A22PCRI

⁽¹⁾ Розетка с посеребренными контактами.

⁽²⁾ Включает 10 карт RFID.

* Более быстрая доставка.

> Защитные устройства и дополнительное оборудование

Новая установка: питающая сеть и устройства защиты должны быть определены согласно настройкам питания максимальной мощности.

Описание	Однофазный ток	Трёхфазный ток
Зарядка		
Номинальная мощность, ток	7,4 кВт, 32 А	22,1 кВт, 32 А
Защита		
Автоматический выключатель (защита от перегрузок по току) ⁽¹⁾	40 А, кривая С	40 А, кривая С
УЗО (устройство защитного отключения) ⁽¹⁾	30 мА, тип А, СИ ⁽²⁾	30 мА, тип В
Вспомогательное устройство аварийного отключения при недостатке напряжения	A9N26969	A9N26969
Отложенный запуск		
Реле	С нормально разомкнутым контактом ⁽³⁾	
Сброс нагрузки		
Реле	С нормально разомкнутым контактом ⁽³⁾	

⁽¹⁾ Модель определяет дилер Schneider Electric.

⁽²⁾ Тип В может быть необходим в некоторых странах. Следует ознакомиться с местным регламентом.

⁽³⁾ При необходимости с помощью инструмента ввода в эксплуатацию настройку Smart Wallbox можно изменить на «Нормально закрытый».

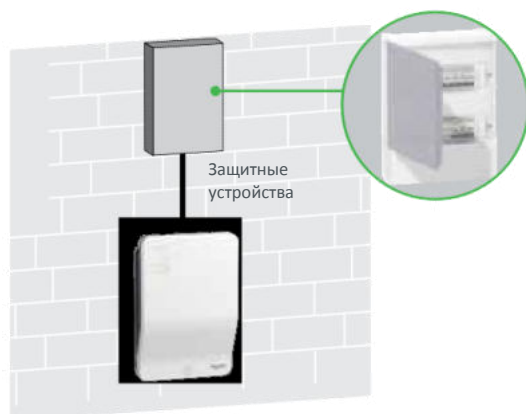

Питание зарядной станции должно подаваться по специальной параллельной (шунтирующей) цепи от электрического щита.

НОВИНКА

EVlink Smart Wallbox

Вспомогательные устройства

Кабель EVlink



Доступен с разъемом T1 или T2.
См. стр. 79.

Эмулятор электромобиля



Позволяет производить проверку зарядной станции и кабеля в процессе эксплуатации.
Справочный номер: NCA93100

Колонна для монтажа



Напольная для 1 или 2 Wallbox.
Справочный номер: EVP1PBSSG

Комплект из 10 карт радиочастотной идентификации RFID



Для зарядных станций, оборудованных устройством радиочастотной идентификации RFID. Карты поставляются пустыми и готовыми к программированию на идентификацию администратора или пользователя. Лист наклеек для идентификационных карт: 1 администратор + 9 пользователей.
Справочный номер: EVP1BNS

Программное обеспечение для ПЛК*



Программное обеспечение на SD-карте для ПЛК Modicon M340. Программное обеспечение управления энергопотреблением и группой зарядных станций EVlink.
Номер по каталогу: NCA82000
Программное обеспечение управления группой зарядных станций EVlink.
Справочный номер: NCA84000

Модуль Wi-Fi

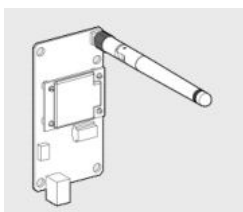

Справочный номер: EVP1MWSI

GPRS-модем



Справочный номер: EVP1MM

* Предложение ограничено для отдельных стран режимом управления проектом.

Запасные части

Передняя панель

Номер по каталогу



EVP1HCWN

Розетка



T2S
T2
TE

Каталожные номера

EVP1BSE43
EVP1BSE23
EVP1BSSE

Замок с ключом

Каталожные номера



Комплект ключей с замком «Single»⁽¹⁾
Комплект ключей с замком «Random»⁽¹⁾

EVP1HLSR
EVP1HLSS

⁽¹⁾Пример:

- Заказав 10 ключей с замком в комплекте «Random», вы получите 10 разных ключей.
- Заказав 10 ключей с замком в комплекте «Single», вы получите 10 одинаковых ключей.

Откидной щиток

Номер по каталогу



Откидной щиток розетки T2 Wallbox

EVP1HFSO

Присоединенный кабель

Каталожные номера

T1 зарядный кабель с разъемом



32 А однофазный

EVP1CBS321A45

T2 зарядный кабель с разъемом



32 А однофазный

EVP1CBS321C45



32 А трехфазный

EVP1CBS323C45

Практическая информация

➤ Размеры (мм)

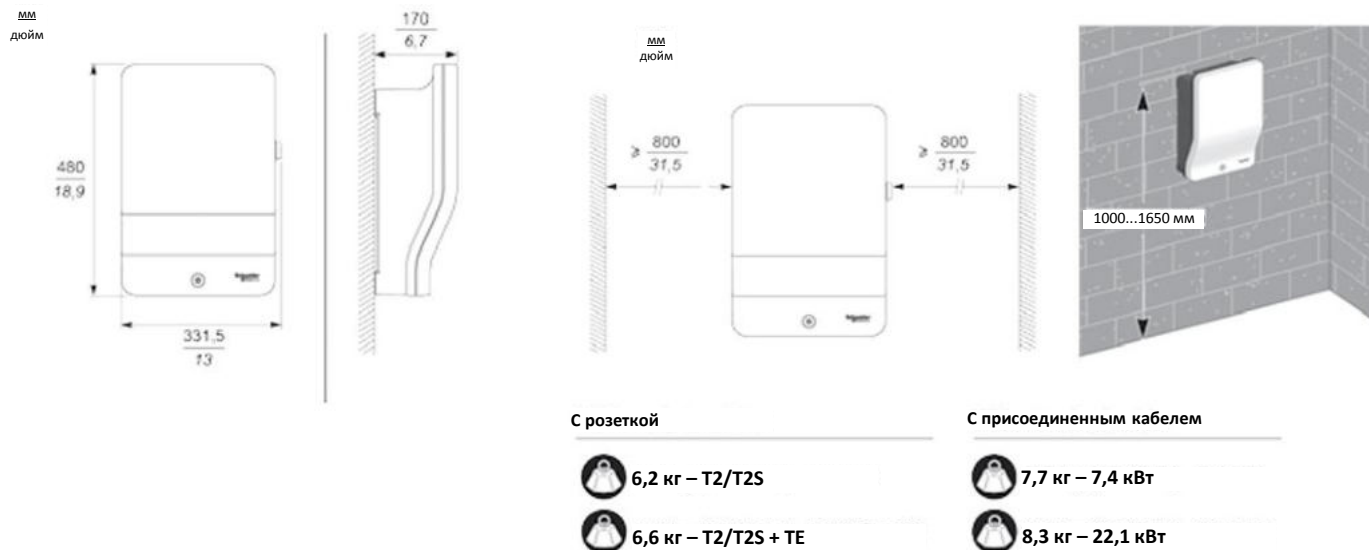

Дополнительная информация

Техническая документация на зарядную станцию	Язык	Каталожные номера
Руководство по монтажу ⁽¹⁾ (модель с розеткой)	EN/FR/ES/IT	NHA95005
	DE/NL/NO/SV	NHA95006
Руководство по монтажу ⁽¹⁾ (модель с присоединенным кабелем)	EN/FR/ES/IT	NHA95018
	DE/NL/NO/SV	NHA95021
Руководство пользователя ⁽¹⁾	EN/FR/ ES/IT	NHA95096
	DE/NL/NO/SV	NHA95097
Ввод в эксплуатацию ⁽²⁾ (автономная зарядная станция)	FR	DOCA0060FR
	EN	DOCA0060EN

⁽¹⁾ Поставляется вместе с продукцией.

⁽²⁾ Подлежит загрузке.

Чтобы загрузить вышеперечисленные документы, воспользуйтесь строкой поиска на сайте www.schneider-electric.com

➤ CTracker, приложение для смартфона, созданное для оперативной установки и технического обслуживания

CTracker позволяет электрикам, монтажникам и бригадам технического обслуживания:

- Идентифицировать и регистрировать установленные зарядные станции в базе данных Schneider Electric.
- Регистрировать и архивировать данные о сеансах технического обслуживания.
- Получать доступ к веб-порталу приложения для получения подробной информации (заметки, фотографии) о зарегистрированных сеансах технического обслуживания.
- Получать доступ к технической документации станции.
- Получать доступ к онлайн-службе поддержки.



EVlink Parking

Вкратце



Широкий выбор

Предложение по зарядной станции

- Совместима с сетью электропитания: 220–240 В / 380–415 В.
- 7,4 кВт или 22,1 кВт (32 А для сети 230/400 В); сила тока устанавливается в пределах 6–32 А.
- Высокая прочность розетки (типа 2 или типа 2 со шторками) благодаря посеребренному контакту, не подвергающемуся перегреву.
- Различные конфигурации: идентификация пользователя, одна или две розетки, напольная или настенная.

Дополнительные возможности

- Ethernet соединение с системой управления через GPRS-модем.

Предложение по вспомогательным устройствам

- Кабели, карты радиочастотной идентификации, держатель кабеля, модем и т. д.

Запасные части

- Напольное основание, настенное основание, розетка, крышки, щиток и т. д.

Предложение по услугам

- Всемирная сеть сертифицированных монтажных организаций, предлагающих установку на месте эксплуатации, ввод в эксплуатацию, план технического обслуживания, а также ремонт по запросу и договоры управления активами.
- Всемирный центр обслуживания клиентов.
- Регистрация QR-кода в приложении для быстрого поиска станции. Дополнительная информация о приложении CStracker доступна на стр. 37.

Оптимизированная структура

- Автономная или групповая структура.
- Подключенная или не подключенная к службам наблюдения (через протокол связи ОСРП 1.5).
- Электрические защитные устройства во внешнем шкафу или встроенные в напольный каркас на автостоянке.

Простая установка

- Для переноса и обслуживания нужен всего один человек.
- Техническая документация для установки, ввода в эксплуатацию и диагностики доступна в комплекте с изделием и на сайте (см. «Дополнительную информацию» на стр. 36).



QR-код изделия
«ОТСКАНИРУЙ МЕНЯ»



Подключаемый к облаку

GPRS

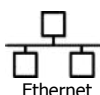

Дома, в многоквартирном доме



На работе

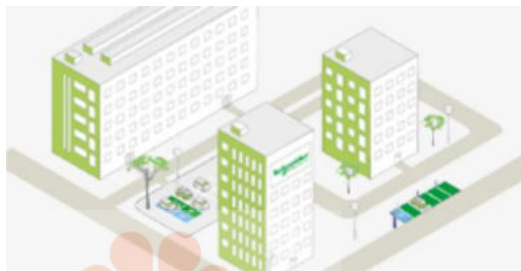

Вкратце



Компания Schneider Electric поддерживает протокол OCPP и является активным членом OCA (Open Charge Alliance)

Расширенный функционал

Получайте выгоду от расширенных функциональных возможностей и настраивайте конфигурацию вашей зарядной станции благодаря встроенному веб-серверу EVlink.

- Адаптируйте энергетические потребности вашей зарядной станции к распределению электроэнергии в ваших условиях:
 - регулируйте электрическую нагрузку на каждую розетку зарядной станции;
 - устанавливайте автоматическую балансировку между розетками для двойных зарядных станций;
 - устанавливайте другие соответствующие функции управления энергопотреблением: сброс нагрузки, состояние автоматического выключателя и задержка зарядки.
- Выбирайте соответствующее решение по измерению мощности:
 - с трансформаторами тока, уже встроенными в шкаф;
 - с дополнительными измерителями мощностями для большей точности измерения, соответствующими или не соответствующими требованиям директивы MID (Measuring Instruments Directive — Директива на измерительные приборы).
- Адаптируйте зарядную станцию к вашей области применения:
 - включайте или отключайте устройство радиочастотной идентификации RFID;
 - устанавливайте привилегии пользователей через карту радиочастотной идентификации RFID: привилегированные пользователи, администраторы, обычные пользователи;
 - выбирайте, возможно ли кабелю быть постоянно соединенным с зарядной станцией;
 - устанавливайте IP-адрес и сетевые параметры;
 - просматривайте журнал регистрации сеансов зарядки (за 30 дней).

Диагностика и техническое обслуживание

- Проводите диагностику благодаря светодиодным индикаторам на передней панели зарядной станции или через встроенный веб-сервер.
- Сбрасывайте настройки до заводских без компьютера.
- Обновляйте прошивку зарядной станции до последней версии и пользуйтесь преимуществами дополнительных функций.

Возможности наблюдения

- Управляйте инфраструктурой зарядной станции и осуществляйте ее техническое обслуживание:
 - подключайте зарядные станции к EVlink Insights – службе Schneider Electric по наблюдению – см. стр. 67;
 - подключайте станцию к сторонним средствам наблюдения через протокол OCPP 1.5;
 - подключайтесь к местной системе управления, такой как система диспетчеризации инженерного оборудования здания (Building Management System), через протокол Modbus TCP/IP.

На частной автостоянке

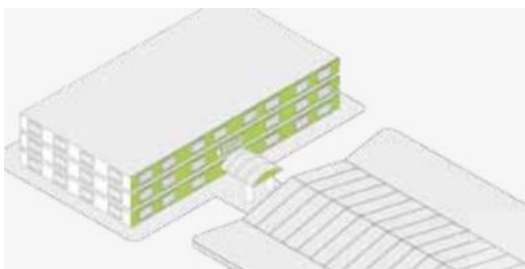

На улице



EVlink Parking

Технические характеристики



Внешний вид может быть изменен по запросу.

Незамедлительно свяжитесь с представителем Schneider Electric, который поможет вам в реализации вашего проекта.



Green Premium Product

- > Соответствует требованиям директивы RoHS
- > Соответствует требованиям регламента Reach
- > EoL: инструкция по утилизации
- > Соответствует экологическому профилю продукта



Z.E. READY



Сеть электропитания

- Система заземления: TT, TN или IT
 - IT: может потребоваться дополнительный изолирующий трансформатор для зарядки определенных транспортных средств.
- Частота: 50 Гц или 60 Гц.
- Цепь питания розетки (1 цепь/1 розетка):
 - 220/240 В 1 фаза + нейтраль *или*
 - 380/415 В 3 фазы + нейтраль.
- Напряжение цепи управления (для зарядной станции):
 - 220/240 В 1 фаза + нейтраль.

Режимы зарядки

- Режим Mode 2 с:
 - 10 А/тип E (франц. стандарт) домашняя розетка;
 - 10 А/тип F (нем. стандарт) домашняя розетка.
- Режим Mode 3 с розеткой T2 (со шторками или без них).
- Связь между зарядной станцией и транспортным средством по зарядному кабелю соответствует стандарту МЭК 61851.

Устройство радиочастотной идентификации RFID

Используется для разблокировки щитка розетки при обнаружении действующей RFID-карты.

- Устройство радиочастотной идентификации RFID 13,56 МГц, для карт, отвечающих требованиям стандартов
 - ISO/МЭК 14443 A и B, ISO/МЭК 15693;
 - Mifare® Ultralight, Mifare® Classic, Calypso®.

Для получения информации по другим стандартам свяжитесь с нами.

- С каждой зарядной станцией, оборудованной устройством радиочастотной идентификации, прилагается 10 RFID-карт.

Механические и экологические характеристики

- Окрашенный стальной корпус, антикоррозийная обработка.
- Защита: IP54 (МЭК 60529), IK10 (МЭК 62262).
- Рабочая температура: -25 °С до +40 °С для зарядных станций Mode 2/Mode 3.
- Рабочая температура: -25 °С до +50 °С только для зарядных станций Mode 3.

Подключение к сети передачи данных

- TCP/IP.
- Поиск и извлечение данных по протоколам FTP, SMTP или HTTP.
- Операции:
 - удаленная авторизация пользователя;
 - выборка данных для записи данных зарядной сессии;
 - мониторинг состояния зарядной станции;
 - получение удаленных команд.

Сертификаты

- Схема CE и CB (стандарты МЭК 61851-1 и МЭК 61851-22).
- Сертификаты EV Ready и ZE Ready.
- EAC.

Гарантия

- 24 месяца на весь модельный ряд EVlink.

Модели зарядной станции

➤ Напольный монтаж



Без устройства радиочастотной идентификации RFID



С устройством радиочастотной идентификации RFID

Режим Mode 3

Тип зарядной станции	Кол-во точек зарядки	Тип розетки	Мощность на розетку		
			7,4 кВт	22,1 кВт	
Система Plug & Charge – без устройства радиочастотной идентификации RFID					
	1 ⁽¹⁾	T2 ⁽²⁾		EVF2S7P02	EVF2S22P02
		T2 со шторками ⁽²⁾		EVF2S7P04	EVF2S22P04
	2	T2 ⁽²⁾		EVF2S7P22	EVF2S22P22
		T2 со шторками ⁽²⁾		EVF2S7P44*	EVF2S22P44*
С устройством радиочастотной идентификации RFID ⁽³⁾					
	1 ⁽¹⁾	T2 ⁽²⁾		EVF2S7P02R	EVF2S22P02R*
		T2 со шторками ⁽²⁾		EVF2S7P04R	EVF2S22P04R*
	2	T2 ⁽²⁾		EVF2S7P22R	EVF2S22P22R*
		T2 со шторками ⁽²⁾		EVF2S7P44R*	EVF2S22P44R*

⁽¹⁾ С правой стороны зарядной станции.

⁽²⁾ Розетка с посеребренными контактами.

⁽³⁾ Включает 10 RFID-карт радиочастотной идентификации.

* Более быстрая доставка.

Режимы Mode 3/Mode 2

Тип зарядной станции	Кол-во точек зарядки	Тип розетки	Мощность		
			7,4 кВт – 2,3 кВт	22,1 кВт – 2,3 кВт	
Система Plug & Charge – без устройства радиочастотной идентификации RFID					
	1	T2 ⁽¹⁾ – TF		EVF2S7P2F	EVF2S22P2F
		T2 со шторками ⁽²⁾ , TE		EVF2S7P4E	EVF2S22P4E
С устройством радиочастотной идентификации RFID ⁽²⁾					
	1	T2 ⁽¹⁾ – TF		EVF2S7P2FR	EVF2S22P2FR*
		T2 со шторками ⁽²⁾ , TE		EVF2S7P4ER	EVF2S22P4ER*

⁽¹⁾ Розетка с посеребренными контактами.

⁽²⁾ Включает 10 карт RFID.

* Более быстрая доставка.

➤ Крепление на стене



Без устройства радиочастотной идентификации RFID



С устройством радиочастотной идентификации RFID

Режим Mode 3

Тип зарядной станции	Кол-во точек зарядки	Тип розетки	Мощность на розетку		
			7,4 кВт	22,1 кВт	
Система Plug & Charge – без устройства радиочастотной идентификации RFID					
	1 ⁽¹⁾	T2 ⁽²⁾		EVW2S7P02*	EVW2S22P02
		T2 со шторками ⁽²⁾		EVW2S7P04	EVW2S22P04*
	2	T2 ⁽²⁾		EVW2S7P22	EVW2S22P22*
		T2 со шторками ⁽²⁾		EVW2S7P44*	EVW2S22P44*
С устройством радиочастотной идентификации RFID ⁽³⁾					
	1 ⁽¹⁾	T2 ⁽²⁾		EVW2S7P02R	EVW2S22P02R
		T2 со шторками ⁽²⁾		EVW2S7P04R*	EVW2S22P04R
	2	T2 ⁽²⁾		EVW2S7P22R	EVW2S22P22R*
		T2 со шторками ⁽²⁾		EVW2S7P44R	EVW2S22P44R*

⁽¹⁾ С правой стороны зарядной станции.

⁽²⁾ Розетка с посеребренными контактами.

⁽³⁾ Включает 10 RFID-карт радиочастотной идентификации.

* Более быстрая доставка.

EVlink Parking

Вспомогательные устройства

Эмулятор электромобиля



Позволяет производить проверку зарядной станции и кабеля в процессе эксплуатации.
Справочный номер: **NCA93100**

Специальные компоненты мониторинга и панель управления



Программное обеспечение на SD-карте для ПЛК Modicon M340. Программное обеспечение управления энергопотреблением и группой зарядных станций EVlink.
Номер по каталогу: **NCA82000***
Программное обеспечение управления группой зарядных станций EVlink.
Справочный номер: **NCA84000***



Беспроводной интерфейс Интернет-подключения, поставляемый вместе со вспомогательными устройствами. GPRS-модем EVlink Insights.
Номер по каталогу: **EVP1MM**

* Предложение ограничено для отдельных стран режимом управления проектом.

Комплект из 10 карт радиочастотной идентификации RFID



Для зарядных станций, оборудованных устройством радиочастотной идентификации RFID.
Карты поставляются пустыми и готовыми к программированию на идентификацию администратора или пользователя.
Лист наклеек для идентификационных карт: 1 администратор + 9 пользователей.
Справочный номер: **EVP1BNS**

Защитная панель



Для настенных зарядных станций.
Блокирует доступ пользователей к кабельным гнездам, используемым для проводки. Степень защиты оболочки: IK10.
Справочный номер: **EVP1WPSC**

Держатель кабеля



Для напольных и настенных зарядных станций EVlink Parking. Позволяет наматывать кабель для упрощения хранения и фиксации.
Справочный номер: **EVP1PH**

Комплект для монтажа на DIN-рейку



Для использования напольной зарядной станции в роли электрического шкафа.
Справочный номер: **EVP1FKC**

Кабель EVlink



Доступно несколько комбинаций разъемов/вилки для подключения транспортного средства к зарядной станции.

См. стр. 79

Запасные части

Основание



Напольный каркас
Номер по каталогу: **EVP2FBS**
См. стр. 36



Настенный каркас.
Номер по каталогу: **EVP1WBS**

Корпус



Технические характеристики	Каталожные номера
7,4 кВт, 1XT2	EVP2PE702*
7,4 кВт, 1XT2, RFID	EVP2PE702R
7,4 кВт, 1XT2S	EVP2PE704
7,4 кВт, 1XT2S, RFID	EVP2PE704R*
7,4 кВт, 2XT2	EVP2PE722
7,4 кВт, 2XT2, RFID	EVP2PE722R
7,4 кВт, 2XT2S	EVP2PE744*
7,4 кВт, 2XT2S, RFID	EVP2PE744R*
7,4 кВт, T2S-TE	EVP2PE74E
7,4 кВт, T2S-TE, RFID	EVP2PE74ER
7,4 кВт, T2-TF	EVP2PE72F
7,4 кВт, T2-TF, RFID	EVP2PE72FR
22,1 кВт, 1XT2	EVP2PE2202
22,1 кВт, 1XT2, RFID	EVP2PE2202R*
22,1 кВт, 1XT2S	EVP2PE2204*
22,1 кВт, 1XT2S, RFID	EVP2PE2204R*
22,1 кВт, 2XT2	EVP2PE2222*
22,1 кВт, 2XT2, RFID	EVP2PE2222R*
22,1 кВт, 2XT2S	EVP2PE2244*
22,1 кВт, 2XT2S, RFID	EVP2PE2244R*
22,1 кВт, T2-TF	EVP2PE222F
22,1 кВт, T2-TF, RFID	EVP2PE222FR*
22,1 кВт, T2S-TE	EVP2PE224E
22,1 кВт, T2S-TE, RFID	EVP2PE224ER*

* Более быстрая доставка

Крышка



Напольный монтаж
Номер по каталогу: **EVP2FCG**



Крепление на стене.
Номер по каталогу: **EVP2WCG**

Крышка



Серый щиток без устройства радиочастотной идентификации RFID.
Номер по каталогу: **EVP1PPG**



Серый щиток с устройством радиочастотной идентификации RFID.
Номер по каталогу: **EVP1PPGR**

Розетка



Зеленая розетка T2.
Номер по каталогу: **EVP1PSS2**
Зеленая розетка T2 со штырьками.
Номер по каталогу: **EVP1PSS4**



Зеленая розетка TE.
Номер по каталогу: **EVP1PSSE**
Зеленая розетка TF.
Номер по каталогу: **EVP1PSSF**

Откидной щиток



Зеленый щиток для розетки под мотороллеры.
Номер по каталогу: **EVP1PFSS**

EVlink Parking

Практическая информация

Комплект – всего один человек

Всего один человек нужен для установки и обслуживания напольной или настенной зарядной станции. Это возможно благодаря тому, что комплект поставляется в трех упаковках, каждая из которых весит менее 20 килограммов.

Комплект поставки и весовые показатели

Напольная зарядная станция

Настенная зарядная станция



Размеры (мм)

Напольная зарядная станция

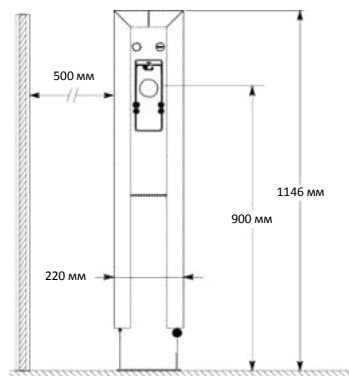
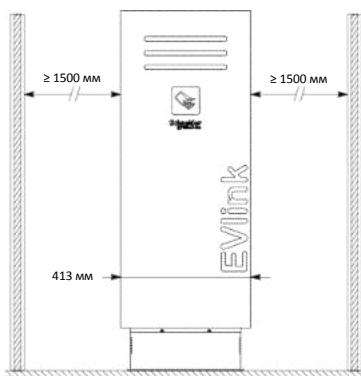

Настенная зарядная станция

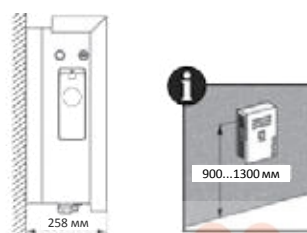
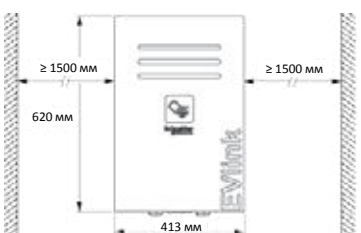

Дополнительная информация

Техническая документация	Каталожные номера
Руководство по монтажу	NNA47410
EVlink Parking: электрическая схема	NNA81498
Руководство по вводу в эксплуатацию EVlink Parking	DOCA0060EN

Чтобы загрузить вышеперечисленные документы, воспользуйтесь строкой поиска на сайте www.schneider-electric.com

Практическая информация

> CTracker, приложение для смартфона, созданное для оперативной установки и технического обслуживания

CTracker позволяет электрикам, монтажникам и бригадам технического обслуживания:

- Идентифицировать и регистрировать установленные зарядные станции в базе данных Schneider Electric.
- Регистрировать и архивировать данные о сеансах технического обслуживания.
- Получать доступ к веб-порталу приложения для получения подробной информации (заметки, фотографии) о зарегистрированных сеансах технического обслуживания.
- Получать доступ к технической документации станции.
- Получать доступ к онлайн-службе поддержки.



Что находится внутри зарядной станции EVlink Parking



Сканируйте или нажмите на QR-код.

> Рекомендуемые устройства защиты

Описание	Однофазный ток	Трёхфазный ток
Зарядка		
Номинальная мощность, ток	7,4 кВт, 32 А	22,1 кВт, 32 А
Защита		
Автоматический выключатель (защита от перегрузок по току) ⁽¹⁾	40 А, кривая С	40 А, кривая С
УЗО (устройство защитного отключения) ⁽²⁾	30 мА, тип А, СИ ⁽²⁾	30 мА, тип В
Вспомогательное устройство аварийного отключения при недостатке напряжения	A9N26969	A9N26969

⁽¹⁾ Модель определяет дилер Schneider Electric.

⁽²⁾ Тип В может быть необходим в некоторых странах. Следует ознакомиться с местным регламентом.

> Простая установка с помощью комплекта для монтажа на DIN-рейку, номер по каталогу: EVP1FKC, совместима с напольной зарядной станцией, номер по каталогу: EVF2, и напольная основа EVP2FBS

Благодаря модульному напольному каркасу монтажники могут приготовить проводку защитных устройств в своей мастерской. Данный аксессуар позволяет подключить питание к зарядной станции с помощью всего одного силового кабеля, подходит даже для зарядных станций с 2 разъемами.



1 этап:



Устройство защиты проводки на приспособленной для него рейке.

2 этап:



Вставить подключенный комплект защитных устройств в напольный каркас.

3 этап:



Закончить прокладку проводов.

4 этап:



Установить каркас с готовой проводкой на месте эксплуатации.

EVlink City

НОВИНКА

Вкратце



QR-код изделия
«ОТСКАНИРУЙ МЕНЯ»



Подключаемый к облаку

GPRS

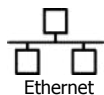

Ethernet



Компания Schneider Electric поддерживает протокол OCPP и является активным членом OCA (Open Charge Alliance)

На улице



Основные характеристики

Мощность зарядки

- Совместима с электросетями 220–240 и 380–400 В пер. тока.
- 7,4 или 22,1 кВт на одну розетку, в зависимости от одно- или трехфазного электропитания, с регулируемой силой тока от 8 до 32 А.

Розетки

- На двух сторонах.
- Доступные конфигурации для каждой стороны:
 - 1 x тип 3 + 1 x тип E (домашняя) или
 - 1 x тип 2 + 1 x тип E (домашняя).
- Прочные розетки со шторками, посеребренные контакты для предотвращения перегрева.

Встроенные устройства защиты

- Автоматический выключатель (защита от перегрузок по току).
- УЗО (устройство защитного отключения).
- Вспомогательное устройство аварийного отключения при недостатке напряжения.

Обнаружение транспортного средства

- До 2 транспортных средств посредством индукционной петли (провода не предоставляются).

Доступ

- Доступ к управлению зарядкой по RFID-карте и смартфону, если они подключены в службе наблюдения EVlink insights.

Обмен данными

- Ethernet соединение с системой управления через GPRS-модем.

Дополнительные возможности

- Изготовление по индивидуальным заказам с логотипами или шаблонов с нанесением краской и т. д.
- Разрядник для защиты от бросков напряжения (подготовлен для предварительной разводки кабеля).

Вспомогательные компоненты

- RFID-карты, кабели и т. д.

Услуги

- QR-код на каждой зарядной станции для отслеживания установки (см. подробности о приложении CStracker на стр. 43).
- Всемирная сеть сертифицированных монтажных организаций, предлагающих установку на месте эксплуатации, ввод в эксплуатацию, план технического обслуживания, а также ремонт по запросу и договоры управления активами.
- Всемирный центр обслуживания клиентов.

Оптимизированная структура

- Автономная или групповая зарядная станция с общей электрической распределительной и коммуникационной шиной.
- Не нужен локальный сервер для доступа к облачной платформе наблюдения EVlink Insights от Schneider Electric.

Простая установка

- Вся техническая документация по монтажу и вводу в эксплуатацию находится в посылке, а также может быть загружена из сети.

Вкратце



Расширенный функционал

Получайте выгоду от расширенных функциональных возможностей и настраивайте конфигурацию вашей зарядной станции благодаря встроенному веб-серверу EVlink.

- Адаптируйте энергетические потребности вашей зарядной станции к распределению электроэнергии в ваших условиях:
 - регулируйте электрическую нагрузку на каждую розетку зарядной станции;
 - устанавливайте автоматическую балансировку между розетками для двойных зарядных станций;
 - устанавливайте другие соответствующие функции управления энергопотреблением: сброс нагрузки, состояние автоматического выключателя и задержка зарядки.
- Выбирайте соответствующее решение по измерению мощности:
 - с трансформаторами тока, уже встроенными в шкаф;
 - с дополнительными измерителями мощностями для большей точности измерения, соответствующими требованиям директивы MID (Measuring Instruments Directive – Директива на измерительные приборы).
- Адаптируйте зарядную станцию к вашей области применения:
 - включайте или отключайте устройство радиочастотной идентификации RFID;
 - устанавливайте привилегии пользователей через карту радиочастотной идентификации RFID: привилегированные пользователи, администраторы, обычные пользователи;
 - устанавливайте IP-адрес и сетевые параметры;
 - просматривайте журнал регистрации сеансов зарядки (за 30 дней).

Диагностика и техническое обслуживание

- Проводите диагностику благодаря светодиодным индикаторам на передней панели зарядной станции или через встроенный веб-сервер.
- Сбрасывайте настройки до заводских без компьютера.
- Обновляйте прошивку зарядной станции до последней версии и пользуйтесь преимуществами дополнительных функций.

Возможности наблюдения

- Управляйте инфраструктурой зарядной станции и осуществляйте ее техническое обслуживание:
 - подключайте зарядные станции к EVlink Insights – службе Schneider Electric по наблюдению – см. стр. 69;
 - подключайте станцию к сторонним средствам наблюдения через протокол OCPP 1.5;
 - подключайтесь к местной системе управления, такой как система диспетчеризации инженерного оборудования здания (Building Management System), через протокол Modbus TCP/IP.

EVlink City

НОВИНКА

Технические характеристики



Внешний вид может быть изменен по запросу.

Незамедлительно свяжитесь с представителем Schneider Electric, который поможет вам в реализации вашего проекта.



> Соответствует требованиям директивы RoHS
> Соответствует требованиям регламента Reach
> EoL: инструкция по утилизации
> Соответствует экологическому профилю продукта

Сеть электропитания

- Система заземления: TT, TN или IT.
- Частота: 50 Гц или 60 Гц.
- Цепь питания розетки (1 цепь/1 розетка):
 - 220/240 В 1 фаза + нейтраль *или*
 - 380/415 В 3 фазы + нейтраль.
- Электрическая цепь управления зарядной станции:
 - 220/240 В 1 фаза + нейтраль.

Встроенные устройства защиты

Описание	Однофазная	Трёхфазный ток
Зарядка		
Номинальная мощность, ток	7,4 кВт, 32 А	22,1 кВт, 32 А
Защита		
Автоматический выключатель (защита от перегрузок по току) ⁽¹⁾	40 А, кривая С	40 А, кривая С
УЗО (устройство защитного отключения) ⁽¹⁾	30 мА, тип А, СИ ⁽²⁾	30 мА, тип В
Вспомогательное устройство аварийного отключения при недостатке напряжения	A9N26969	A9N26969

⁽¹⁾ Модель определяет дилер Schneider Electric.

⁽²⁾ Тип В может быть необходим в некоторых странах. Следует ознакомиться с местным регламентом.

Режимы зарядки

- Режим Mode 2 с:
 - 10 А/тип Е (франц. стандарт) домашняя розетка.
- Mode 3 с розеткой Т2 или Т3.
- Связь между зарядной станцией и транспортным средством по зарядному кабелю соответствует стандарту МЭК 61851.

Устройство радиочастотной идентификации RFID

Используется для разблокировки щитка розетки при обнаружении действующей RFID-карты.

- Устройство радиочастотной идентификации RFID 13,56 МГц, для карт, отвечающих требованиям стандартов
 - ISO/МЭК 14443 А и В, ISO/МЭК 15693;
 - Mifare® Ultralight, Mifare® Classic, Calypso®.

Для получения информации по другим стандартам свяжитесь с нами.

- С каждой зарядной станцией, оборудованной устройством радиочастотной идентификации, прилагается 2 RFID-карты.

Механические и экологические характеристики

- Окрашенный стальной корпус, антикоррозийная обработка.
- Защита: IP54 (МЭК 60529), IK10 (МЭК 62262).
- Температура эксплуатации: от -30 °С до +50 °С.

Подключение к сети передачи данных

- TCP/IP.
- Поиск и извлечение данных по протоколам FTP, SMTP или HTTP.
- Операции:
 - удаленная авторизация пользователя;
 - передавайте данные для записи данных зарядной сессии;
 - мониторинг состояния зарядной станции;
 - получение удаленных команд.

Сертификаты

- Схема CE и CB (стандарты МЭК 61851-1 и МЭК 61851-22).
- Сертификаты EV Ready и ZE Ready.
- EAC.

Гарантия

- 24 месяца на весь модельный ряд EVlink.

Модели зарядной станции

> Напольный монтаж



Тип зарядной станции*	Тип розетки		Мощность на розетку	
	Левая сторона	Правая сторона	7,4 кВт	22,1 кВт
	T2 + TE	T2 + TE	EVC1S7P4E4ERF	EVC1S22P4E4ERF
	T2 + TE	T3 + TE	EVC1S7P4E3ERF	EVC1S22P4E3ERF
	T2 + TE	T2 + TE	EVC1S7P4E4ERFM	EVC1S22P4E4ERFM
	T2 + TE	T3 + TE	EVC1S7P4E3ERFM	EVC1S22P4E3ERFM
	T2 + TE	T2 + TE	EVC1S7P4E4ERFD	EVC1S22P4E4ERFD
	T2 + TE	T3 + TE	EVC1S7P4E3ERFD	EVC1S22P4E3ERFD
	T2 + TE	T2 + TE	EVC1S7P4E4ERFT	EVC1S22P4E4ERFT
	T2 + TE	T3 + TE	EVC1S7P4E3ERFT	EVC1S22P4E3ERFT

* Все зарядные станции поставляются с 2 RFID-картами в комплекте

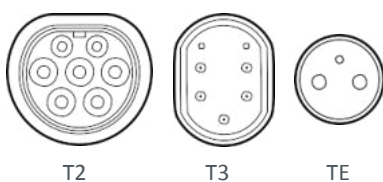

T2

T3

TE

EVlink City

НОВИНКА

Вспомогательные устройства

Эмулятор электромобиля



Позволяет производить проверку зарядной станции и кабеля в процессе эксплуатации.
Номер по каталогу: NCA93100

Программное обеспечение для ПЛК



Программное обеспечение на SD-карте для ПЛК Modicon M340. Программное обеспечение управления энергопотреблением и группой зарядных станций EVlink.
Номер по каталогу: NCA82000*

Программное обеспечение управления группой зарядных станций EVlink.
Номер по каталогу: NCA84000*

* Предложение ограничено для отдельных стран режимом управления проектом.

Комплект из 10 карт радиочастотной идентификации RFID

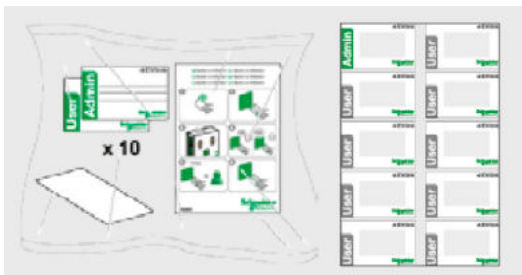

Для зарядных станций, оборудованных устройством радиочастотной идентификации RFID.

Карты поставляются пустыми и готовыми к программированию на идентификацию администратора или пользователя.

Лист наклеек для идентификационных карт: 1 администратор + 9 пользователей.

Номер по каталогу: EVP1BNS

Кабель EVlink



Доступно несколько комбинаций разъемов/вилки для подключения транспортного средства к зарядной станции.

См. стр. 79

Практическая информация

> Размеры (мм)

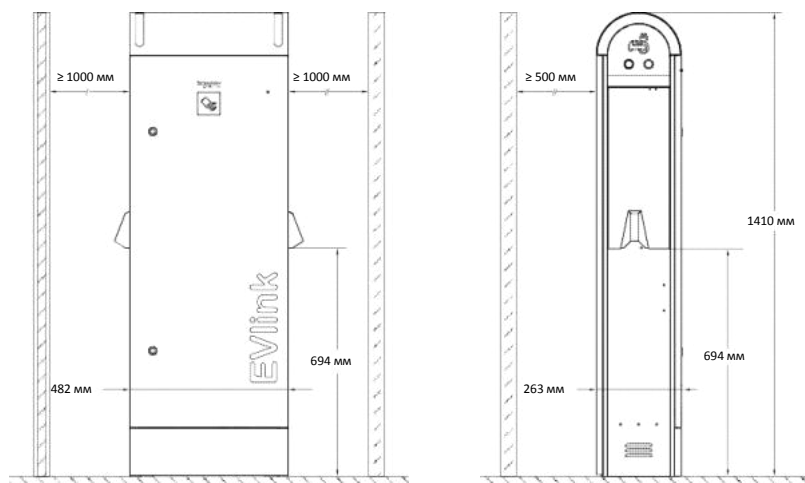

Что находится внутри зарядной станции EVlink City



Сканируйте или нажмите на QR-код.

> CTracker, приложение для смартфона, созданное для оперативной установки и технического обслуживания

CTracker позволяет электрикам, монтажникам и бригадам технического обслуживания:

- Идентифицировать и регистрировать установленные зарядные станции в базе данных Schneider Electric.
- Регистрировать и архивировать данные о сеансах технического обслуживания.
- Получать доступ к веб-порталу приложения для получения подробной информации (заметки, фотографии) о зарегистрированных сеансах технического обслуживания.
- Получать доступ к технической документации станции.
- Получать доступ к онлайн-службе поддержки.



Дополнительная информация

Техническая документация	Каталожные номера
Руководство по монтажу	NHA63897
Руководство по вводу в эксплуатацию EVlink Parking	DOCA0060EN

Чтобы загрузить вышперечисленные документы, воспользуйтесь строкой поиска на сайте www.schneider-electric.com

Решение EVlink для быстрой зарядки*

Вкратце



Предложение

Изделие класса «премиум» и соответствующие ему услуги:

- Руководство установкой на вашем месте эксплуатации.
- Ввод Fast charge в эксплуатацию согласно требованиям вашей области применения.
- Три уровня договора технического обслуживания (Ultra, Prime и Plus).
- Удаленная помощь и помощь по звонку в основных странах сети по всему миру.
- Обновление прошивки зарядной станции до последней версии.

Установка и ввод в эксплуатацию

- Осуществляется представителями Schneider Electric или сертифицированного партнера.
- Для оценки функциональных возможностей помещения необходимо технико-экономическое обоснование. В нем будет оговорено необходимое электропитание, показана маршрутизация электропроводки и т. д.
- Оптимальный уровень защиты и наблюдения за зарядной станцией.

Техническое обслуживание

- Онлайн-служба технической поддержки и диагностики зарядных станций.
- Обновление программ онлайн.
- По запросу клиентов компания Schneider Electric готова заключить договор технического обслуживания, который позволит своевременно производить оптимизацию оборудования.

Применение

Станции EVlink Fast Charge предназначены для быстрой зарядки транспортных средств: **80 % емкости заряжается меньше, чем за 30 минут.**

Они в особенности предназначены для станций технического обслуживания.

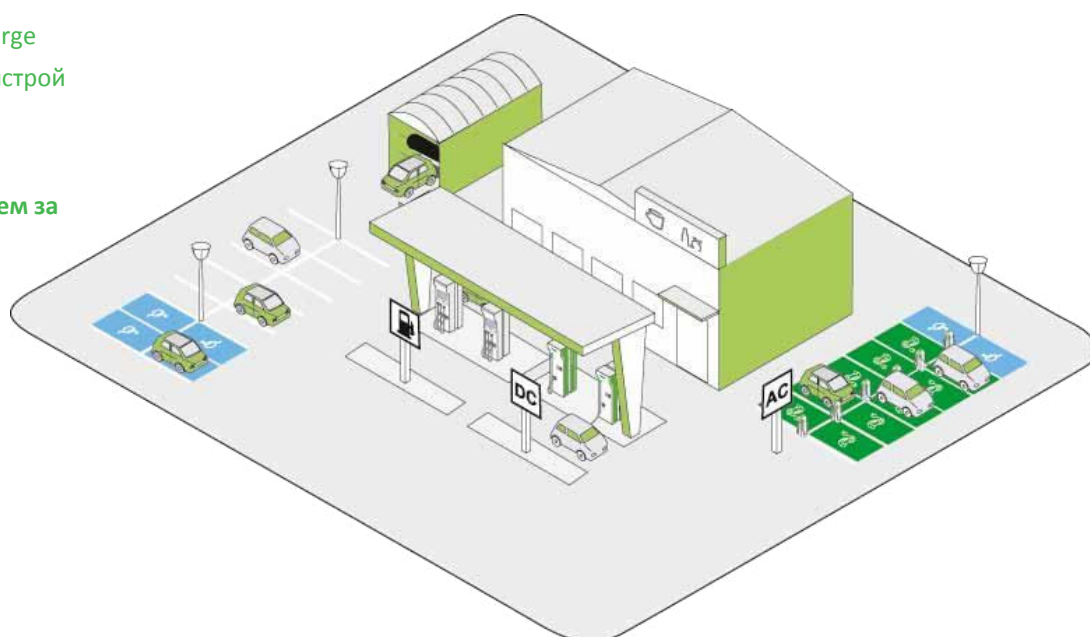

* Предложение ограничено для отдельных стран режимом управления проектом.

Технические характеристики

Механические и экологические характеристики

- Степень защиты оболочки: IP54 (кроме комплектов проводов).
- Класс защиты от механических воздействий: IK10.
- Температура эксплуатации: -30 °C/+50 °C.

Сеть электропитания и режим зарядки

- Электропитание: 400 В пер. тока (+10/-15 %), трехфазный ток, 50–60 Гц.

Зарядная станция постоянного тока

- Зарядка в режиме Mode 4 (МЭК 61851-23).
- Разъем типа CHAdeMO.
- Разъем типа Combo 2.
- Напряжение/ток зарядки: 500 В пост. тока/125 А, 485 В пост. тока с разъемом CHAdeMO.
- Электрические защитные устройства, встроенные в зарядное устройство.
- Длина кабеля: 4 м.

Зарядная станция переменного тока

- Зарядка в режиме Mode 3 (МЭК 61851-22).
- Напряжение/ток зарядки: 400 В пер. тока / 63 А пер. тока.
- Электрические защитные устройства, встроенные в зарядное устройство.
- Длина кабеля: 4,4 м.

Человеко-машинный интерфейс и передача данных

- ЖК-экран с задней подсветкой (2 линии).
- Четыре сенсорных кнопки.
- Три двухцветных светодиодных индикатора состояния.
- Карта ЦП (с RFID).
- Бесконтактное считывающее устройство.

Доступные варианты

- Покраска и пленочное покрытие (наклейки).
- Сканер штрихкода.
- По запросу:
 - Подключение системы наблюдения (интеграция сторонней системы наблюдения).
 - Оплата.

Стандарты

- МЭК/EN 61851-1 изд. 2.0.
- МЭК/EN 61851-22 изд. 1.0.
- МЭК/EN 62196-1 изд. 2.0.
- МЭК/EN 62196-2 изд. 1.0.

Коммерческая конфигурация*

Тип изделия	500 В пост. тока	500 В пост. тока + 400 В пер. тока
Combo 2, 50 кВт пост. тока/CHAdeMO, 50 кВт пост. тока/пер. тока, 43 кВт	Свяжитесь с нами	
Combo 2, 50 кВт пост. тока/CHAdeMO, 50 кВт пост. тока/пер. тока, 22,1 кВт		
Combo 2, 50 кВт пост. тока/CHAdeMO, 50 кВт пост. тока		
Combo 2, 50 кВт пост. тока/пер. тока, 43 кВт		
Combo 2, 50 кВт пост. тока/пер. тока, 22,1 кВт		
CHAdeMO 50 кВт пост. тока/пер. тока, 43 кВт		
CHAdeMO 50 кВт, пост. тока/пер. тока, 22,1 кВт		

* Предложение ограничено для отдельных стран режимом управления проектом.

Эмулятор электромобиля

Вкратце

Эмулятор электромобиля



Номер по каталогу: NCA93100



> Соответствует требованиям директивы RoHS
> Соответствует требованиям регламента Reach
> EoL: инструкция по утилизации
> Соответствует экологическому профилю продукта

Инструмент для обученных электриков

Предназначен для проверки работы зарядной станции

- EVlink Wallbox
- EVlink Smart Wallbox
- EVlink Parking
- EVlink City
- Любая зарядная станция, соответствующая требованиям МЭК 61851-1, через эмуляцию автомобиля на зарядке.

Использование в любых условиях эксплуатации

Прочность

- Защита от механических воздействий: IK8.
- Устойчив к падению с высоты до 1 м.
- IP54: в закрытом положении.
- IP44: в открытом положении.

Легко поддается переноске

- Масса: 6 кг

Совместимость

Подходит любой кабель с разъемом T1 или T2.

Зарядка на однофазном или трехфазном переменном токе.

Разъемы BNC:

- Проверка сопротивления в разьеме зарядного кабеля.
- Обзор зарядного тока и сигналов широтно-импульсной модуляции (ШИМ) на осциллографе.

Выбор испытательной базы

База для разъема типа 1

Контроль испытания УЗО на отключение

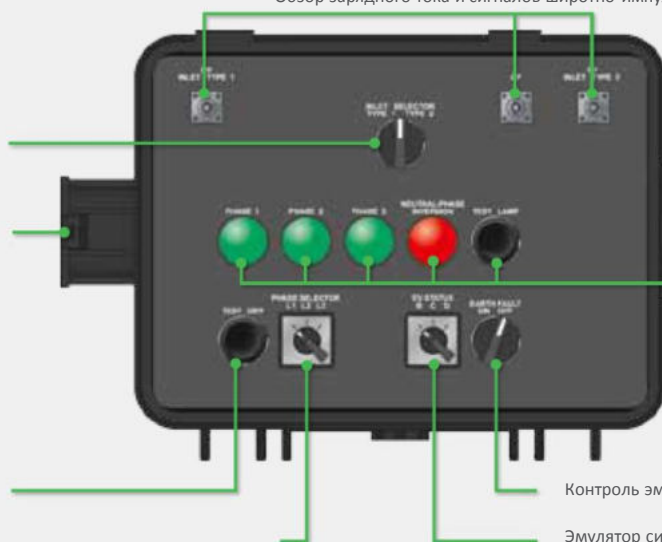

База для разъема типа 2

Диагностические индикаторы:
- Наличие напряжения, фаза 1, 2, 3, инверсия фаза/нейтраль.
- Кнопка-индикатор диагностики испытания.

Контроль эмуляции обрыва заземления на электромобиле

Эмулятор сигналов электромобиля



как использовать эмулятор электромобиля



Сканируйте или нажмите на QR-код.

Идеально прост...

Как только эмулятор подключен к зарядной станции, зарядка начинается нажатием кнопки, результат отображается на световом индикаторе. Несколько минут – это все, что нужно, чтобы проверить работу зарядной станции на корректность.

... и автономен

Электропитание осуществляется через зарядный кабель. Внутренняя батарея отсутствует, поэтому для вашего спокойствия время на операции обслуживания не ограничено.

Технические характеристики

Характеристики сети электропитания

- Эмулятор питается переменным током.
- Частота сети: 50 Гц или 60 Гц.
- Система заземления: TT или TN (не использовать в IT).
- Напряжение:
 - 230 В пер. тока на разъеме типа 1;
 - 400 В пер. тока на разъеме типа 2.
- Ток зарядки во время испытания < 1 А.

Механические и экологические характеристики

- Класс защиты от проникновения (МЭК 60529):
 - закрытый: IP54;
 - открытый: IP44.
- Класс защиты от механических воздействий (МЭК 62262): IK8.
- Габариты (В x Д x Г): 270 x 305 x 170 мм.
- Масса: 6 кг.
- Левая база:
 - Гнездо типа 1 • тип 1 согласно МЭК 62196 • напряжение: 230 В1 • I: < 1 А • F: 50–60 Гц.
- Правая база:
 - Гнездо типа 2 • тип 2 согласно МЭК 62196 • напряжение: 400 В3~ • I: < 1 А • F: 50–60 Гц.
- Температура хранения: -30 °С/+50 °С.
- Температура эксплуатации: -30 °С/+50 °С.
- Риск механического повреждения повреждения эмулятора в случае падения при температуре < -2 °С.
- Относительная влажность (ф): < 95 %.

Прилагаемые вспомогательные устройства и документация

- Пластифицированное руководство по эксплуатации под щитом.
- Подробное руководство по эксплуатации (загружаемое с веб-сайта).
- Шнур BNC/с однополюсным штекером типа «банан».

Сертификаты

- Эмулятор электромобиля соответствует требованиям стандартов МЭК 61010-1 и МЭК 61851-1.

Рекомендуемое контрольно-измерительное оборудование для дополнительных испытаний

- **Омметр**: для измерения сопротивления в разъеме кабеля пользователя.
- **Осциллограф**: для обзора сигналов во время испытания зарядной станции с помощью эмуляции электромобиля (сигналы соответствуют требованиям стандарта МЭК 61851).

Как дополнение: зарядные кабели EVlink

Они необходимы для проверки зарядных станций.



Доступно несколько комбинаций разъемов/вилки для подключения транспортного средства к зарядной станции.

См. стр. 79

Кабель EVlink

Технические характеристики

Кабель EVlink для зарядных станций:

Мобильность на расстоянии вытянутой руки

Тип 1 (T1) Тип 2 (T2) Тип 3 (T3)

- Испытанный и сертифицированный продукт: лабораторная сертификация третьей стороны (LCIE) отвечает требованиям применяемых стандартов МЭК 62196.
- Высокий уровень защиты, быстрая зарядка (Mode 3).
- Высокопрочный кабель.

Технические характеристики

- Длина: 5 м.
- Максимальная сила тока: 32 А.
- Температура эксплуатации: от -30 °С до +50 °С.
- Степень защиты оболочки: IP44.

Две веские причины иметь второй кабель EVlink в вашем электромобиле

- 1** Чтобы пользоваться преимуществом зарядной емкости общественных зарядных станций: имея соответствующий кабель EVlink для используемых зарядных станций, вы обеспечиваете себе быструю зарядку с высокой степенью защиты.
- 2** Чтобы иметь запасной вариант. Например, если зарядный кабель поврежден или утерян... или если нужно выручить пользователя другого электромобиля.

Какой кабель EVlink использовать

с каким электромобилем?



Кабель	Каталожные номера	Кол-во фаз		Допустимая мощность зарядки, кВт				Масса (кг)	Длина кабеля (м)
		1	3	3,7	7,4	11	22,1		
T1 + T2	EVP1CNS32121	●		●	●			2,4	5
T2 + T3	EVP1CNS32132	●		●	●			2,5	5
T2 + T3	EVP1CNS32332		●	●	●	●	●	3,2	5
T2 + T2	EVP1CNS32122	●		●	●			2,5	5
T2 + T2	EVP1CNS32322		●	●	●	●	●	3,2	5





Управление энергопотреблением зарядной станции

Управление энергопотреблением EVlink

Управление энергопотреблением

Выгоды от управления энергопотреблением

> Управление энергопотреблением: зачем оно нужно?

- Позволяет избежать перебоев в энергоснабжении здания, приводящих к операционным убыткам.
- Снижает издержки на электроэнергию и электрическую инфраструктуру...
- Повышает удовлетворенность водителей.
- Повышает эффективность операций.

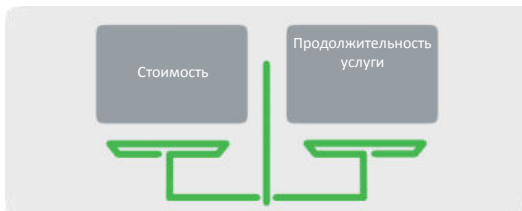

> И как это работает с зарядными станциями?

Система позволяет осуществлять одновременную зарядку наибольшего количества единиц электротранспорта в кратчайшие сроки...



...сохраняя при необходимости приоритет привилегий зарядки.

> Как осуществляется управление энергопотреблением?

Предельное значение мощности

«Абонентский договор» с поставщиком электроэнергии или максимальная мощность электропитания (в зависимости от поперечного сечения кабеля, номинала автоматических выключателей и т. д.).

Измерения

Общая потребляемая мощность каждой точки зарядки.

Контроллер

Контроллер получает данные и выполняет алгоритмы для контроля общего потребления и распределения электропитания по транспортным средствам.

Исполнительные механизмы

Зарядные станции, которые могут выполнять команды и временно ограничивать ток, питающий транспортное средство.

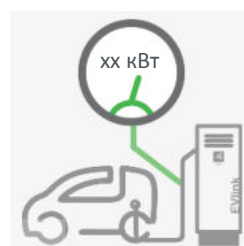
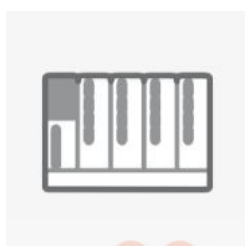
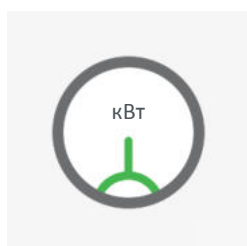

Расширяемые решения по управлению энергопотреблением

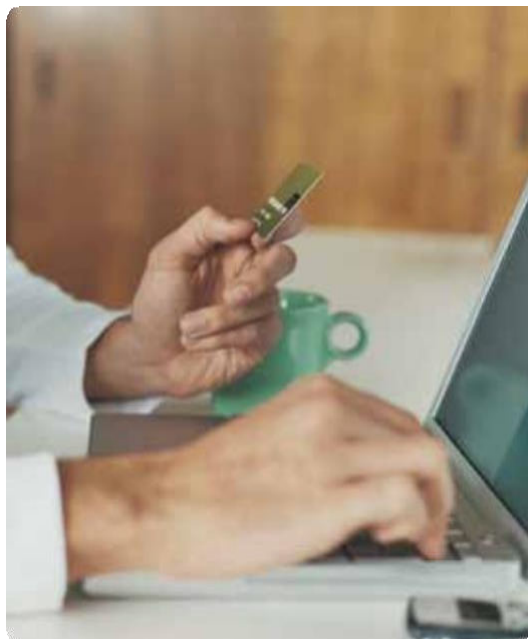

Будь то небольшая или крупная инфраструктура зарядных станций для электромобилей, требования по уменьшению затрат на энергоснабжение или бесперебойность обслуживания вполне оправданы.

Это особенно верно в отношении инвесторов, которые желают обеспечить актуальность своих инвестиций в будущем. Например, автономность электромобилей увеличится благодаря увеличению емкости аккумулятора, что в свою очередь потребует от зарядных станций больше электроэнергии в кратчайшие сроки.

Управление энергопотреблением может осуществляться двумя дополнительными способами



Автономные зарядные станции



Группы зарядных станций

Структура и осуществление управления варьируются соответственно, но основные преимущества остаются неизменными: меньшее количество инвестиций, меньшие счета на оплату, предотвращение отключения.



Управление энергопотреблением для автономной зарядной станции

Активация этой интегрированной функции делает возможным ограничение максимальной мощности зарядной станции с двумя розетками и балансировку нагрузки между двумя розетками, чтобы электромобили заряжались максимально быстро, пока для зарядной станции действует ограничение максимальной мощности.

Таким образом зарядная станция снижает мощность электроэнергии, питающей электротранспорт, если ему необходима мощность, превышающая максимально установленный уровень.



Обеспечение максимальной гибкости

Максимальная мощность зарядной станции может быть установлена:

- В настройках с помощью встроенного веб-сервера. Это значение можно изменить в любое время всего несколькими нажатиями кнопки.
- Оно может быть установлено удаленно с помощью внешней системы в качестве постоянного или динамического значения. Удаленную настройку можно осуществить посредством:
 - внутреннего приложения для управления зарядной станцией через протокол OCPP;
 - системы диспетчеризации инженерного оборудования здания или любой другой локальной системы через протокол Modbus.

Группа зарядных станций, питающихся от электросети здания*



В данном случае управление и техническое обслуживание зарядных станций и здания осуществляется совместно. Примером является компания с собственным автопарком.

Рекомендуется общее управление энергопотреблением (здание + станция), конкретно когда максимальная мощность зарядной станции (одновременное использование розеток на полной мощности) значительна в сравнении с мощностью электросети здания.

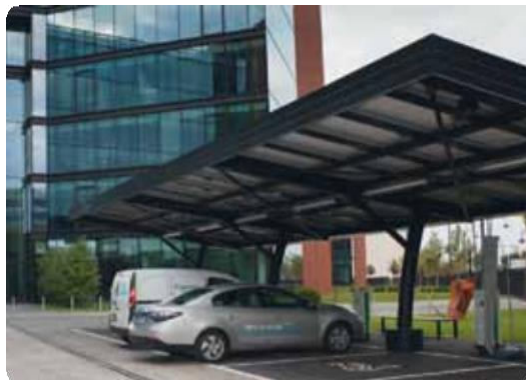

Автоматизация зданий и управление энергопотреблением EVlink, дополнительные системы

В некоторых зданиях автоматические системы управления осуществляют наблюдение общего потребления и адаптируют работу некоторых устройств, чтобы оптимизировать энергопотребления и затраты на энергоснабжение без негативного влияния на эффективность работы и комфорт людей, находящихся в здании.

Данные об общем энергопотреблении, а также энергопотреблении зарядных станций постоянно передаются на контроллер зарядной станции. Когда это значение достигает порога, установленного договором энергоснабжения, программа управления энергопотреблением EVlink Energy Management отправляет зарядным станциям команду на временное ограничение зарядки. Также система управления зданием может динамически устанавливать максимальную мощность группы зарядных станций.



Контроль энергоснабжения

Динамическое распределение мощности: максимальный порог мощности рассчитывается в программе EVlink Energy Management в режиме реального времени.

--- Ограничение
— Мощность зарядных станций

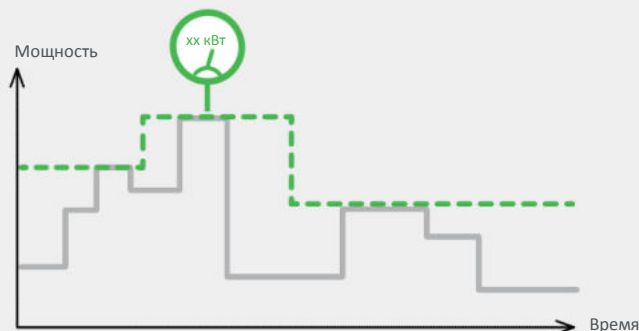

* Предложение ограничено для отдельных стран режимом управления проектом.

Группа зарядных станций, питающихся непосредственно от местной электросети*



Электропитание зарядной станции поставляется непосредственно системой распределения электроэнергии. Установка включает измеритель мощности и автоматический выключатель с порогом, установленным согласно договору энергоснабжения.

Обычно эта система осуществляется в отношении зарядных станций на автостоянках, управление которыми осуществляется отдельно от здания. Систематическое управление энергопотреблением рекомендуется для оптимизации капитальных расходов и затрат на оплату энергоснабжения.



Программа EVlink Energy Management для соблюдения требований договора энергоснабжения

Программа EVlink Energy Management, загруженная в контроллер на панели защиты и управления, помогает осуществлять управление энергопотреблением.

Максимальный порог мощности устанавливается во время ввода в эксплуатацию, вместе с настройкой сценария распределения мощности по зарядным станциям (см. описание на следующей странице). Контроллер осуществляет постоянно наблюдение общей мощности зарядных станций. При необходимости на основании этой информации он может включать или выключать ограничение мощности зарядной станции.

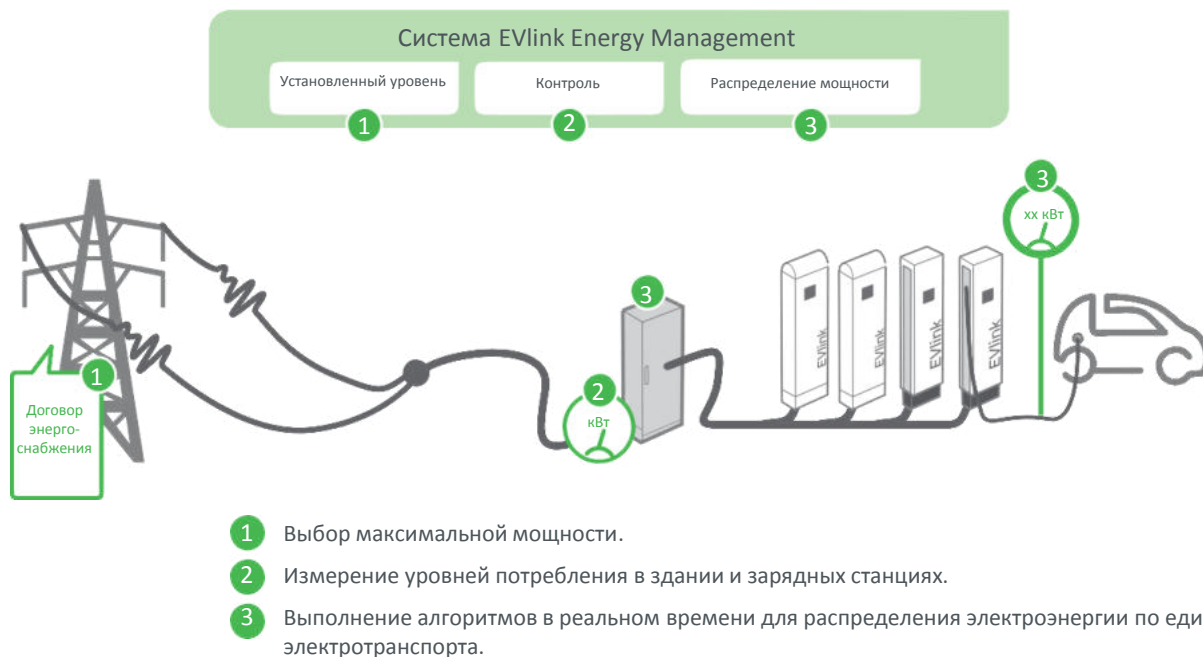

Контроль энергоснабжения

В режиме «статичного распределения энергии» максимальный порог мощности равен оговоренному в договоре энергоснабжения уровню или любому постоянному значению. Этот режим также можно использовать, когда зарядная станция питается от электросети здания. В этом случае максимальный порог зависит от электрической длины цепи электропитания зарядной станции или эксплуатационных потребностей.

--- Максимальный порог
— Мощность зарядных станций

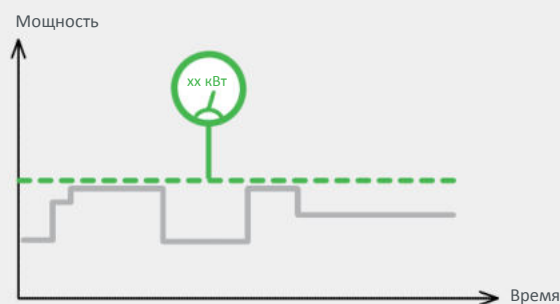

* Предложение ограничено для отдельных стран режимом управления проектом.

Управление группой зарядных станций*

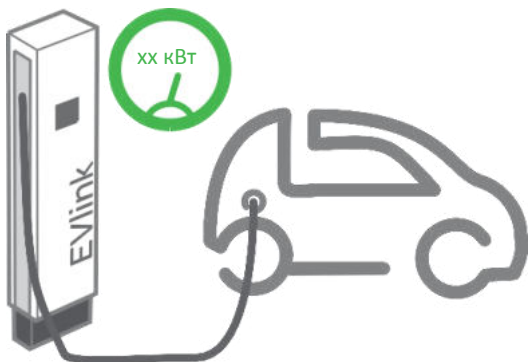

Каждая зарядная станция может ограничивать выходную мощность

При подключении транспортного средства может начаться зарядка, но выходная мощность может быть автоматически ограничена зарядной станцией, чтобы отвечать требованиям зарядного устройства транспортного средства, зарядного кабеля, зарядной станции или при получении команды с контроллера или от алгоритмов управления энергопотреблением EVlink energy management.

Сценарии распределения мощности в программе EVlink Energy Management

Контроллер, осуществляющий управление энергопотреблением, может в любое время снизить мощность зарядной станции, отправив команды на зарядные станции.

Сценарий выбирается во время ввода в эксплуатацию, что позволяет учитывать различные потребности, относящиеся к использованию транспортных средств, которые требуют зарядки.

Пропорциональный сценарий

Выходная мощность каждой зарядной станции снижается на идентичное значение в процентах. Применяется в случаях, в которых зарядные станции для транспортных средств и водители имеют одинаковые привилегии.

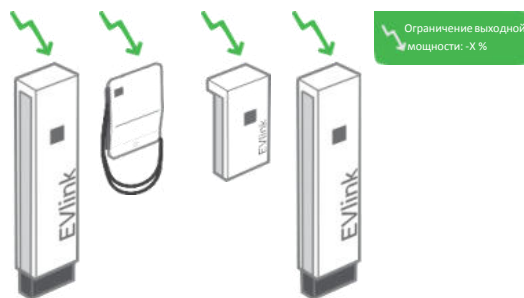

Сценарий пониженной мощности

Выходная мощность зарядных станций с наибольшей потребной мощностью снижается прежде всего.

Применяется, когда цель обеспечить одинаковое количество электроэнергии для зарядки транспортных средств в случае снижения доступной мощности.

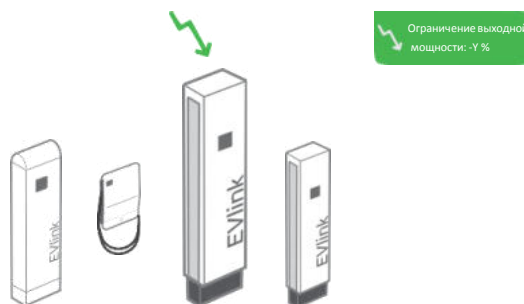

Привилегии VIP-карты

К станции, заряжающей транспортное средство, определенное по VIP-карте, не применяется указанное ограничение или применяется только частично.

Применяется к зарядным станциям, использующим авторизацию по RFID-карте радиочастотной идентификации. Зарядка определенных транспортных средств не оплачивается по причине технического обслуживания или приоритета определенных клиентов.

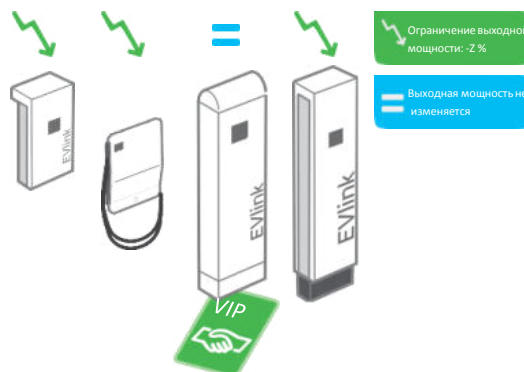

* Предложение ограничено для отдельных стран режимом управления проектом.





Управление инфраструктурой зарядных устройств

EVlink Insights

EVlink Insights

Многоуровневое предложение



Служба Schneider Electric EVlink Insights Services может быть изменена согласно вашим требованиям, структуре и стратегии вашей компании:

Специализированные договоры управления активами:

- Мониторинг и удаленная диагностика зарядных станций.
- Удаленные операции, такие как модификация пороговых значений и обновление программного обеспечения зарядной станции.
- Техническое обслуживание.
- Отчеты и рекомендации.
- Доступ к веб-порталу для управления правами водителей.
- Привилегированный доступ к центру обслуживания клиентов Schneider Electric.

Schneider Electric заботится о вас, чтобы ваша инфраструктура всегда была в рабочем состоянии.

Решение, заключающееся в самообслуживании: внутренние ИТ-службы и веб-порталы для эффективного самостоятельного управления инфраструктурой и водителями:

- Права на авторизацию.
- Журнал регистрации сеансов зарядки, выполненных водителями.
- Эксплуатация и мониторинг зарядных станций.

Вы получаете набор инструментов для управления инфраструктурой благодаря всесторонним внутренним ИТ-службам и приложениям.

Удаленное правление зарядными станциями и правами пользователя

Пользовательский интерфейс водителя

Приложение для смартфона
Найдите точки зарядки и заряжайте свой электромобиль



Связь со сторонними устройствами:

- Роуминг.
- Выбор способа оплаты.
- и т. п.



«Облачное» решение, испытанное на информационную безопасность, доступное через любой веб-браузер.

Пользовательский интерфейс оператора зарядной станции

Система самообслуживания e-Mobility Self Service
Управление доступом, формирование отчетов



Управление инфраструктурой
Удаленный контроль, мониторинг и диагностика инфраструктуры



Зарядные станции подключены через GPRS-модем

Подключение шкафа группы зарядных станций



Гирляндное соединение



Автономное соединение



Зарядные станции подключены через GPRS-модем

Подключение шкафа группы зарядных станций



Гирляндное соединение



Автономное соединение



Зарядные станции подключены через GPRS-модем

Подключение шкафа группы зарядных станций



Гирляндное соединение



Автономное соединение



EVlink Insights

Преимущества для всех акционеров

Улучшен пользовательский интерфейс для водителей электромобилей:

- Доступны различные способы авторизации, такие как абонентское удостоверение, карта радиочастотной идентификации или платежный документ.
- Все методы авторизации действительны одновременно везде, где расположены зарядные станции.
- Поскольку неполадки обнаруживаются автоматически, доступность зарядных станций увеличена.



Использование инфраструктуры всеобъемлюще

Журнал регистрации сеансов зарядки на каждую точку зарядки делает возможным анализ зарядки и загруженности:

- Выбирайте действия по улучшению использования инфраструктуры.
- Заблаговременно планируйте будущие инвестиции.
- Понимайте корпоративные стимулы или предпочтения клиентов относительно зарядки и улучшайте стратегию развертывания.

Журнал регистрации сеансов зарядки на пользователя позволяет:

- Извлекать прибыль путем выставления счетов водителям электротранспорта.





Управление активами является оптимальным и адаптировано к инфраструктуре из нескольких зданий:

- Полная видимость зарядных станций, включая их состояние и доступность, анализ потребления, состояние активированных служб и т. д.
- Удаленные операции на зарядных станциях: настройка конфигурации, обновление прошивки, диагностика с формированием отчетов о техническом обслуживании, удаленный запуск и прекращение процесса зарядки.

Техническое обслуживание быстрее, дешевле и более эффективно:

- Получение сигналов от зарядных станций.
- Удаленная диагностика.
- Загрузка отчетов о техническом обслуживании.

Общая стоимость владения значительно снижается:

- Снижаются затраты на инвестиции.
- Отсутствие серверов и затрат на управление информационной службой.
- Доступен широкий спектр удаленных операций, не требующих присутствия технического персонала на месте эксплуатации.
- Долгое время безотказной работы инфраструктуры.

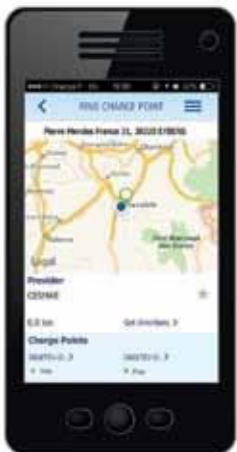

EVlink Insights

Особенности

eMSS: портал самообслуживания e-Mobility Self Service

Управление учетными записями пользователей:

- Просмотр и изменение учетных записей.
- Активация и отключение учетных записей.
- Просматривайте, добавляйте и удаляйте назначенные RFID-карты.



Журнал регистрации и отчеты о сеансах зарядки:

- Просмотр точек зарядки и истории их использования (по времени использования или киловаттам).
- Отображение диаграмм и графиков.
- Предоставление данных о потреблении и экспорт файлов «.csv» с данными за период.
- Эмуляция сокращения выбросов CO₂ и приборные панели.



ICON: портал управления инфраструктурой Infrastructure CONtrol

Приборная панель управления инфраструктурой:

- Виджет «Current Status» отображает текущее состояние точек зарядки.
- Виджет «Availability» отображает доступные и недоступные точки зарядки.



Удаленная активация сеанса зарядки:

- Запуск и прекращение процесса зарядки.
- Осуществляется с помощью различных методов авторизации: абонентское удостоверение, платежный документ, отсутствие аутентификации.



Мониторинг инфраструктуры:

- Мониторинг состояния (динамический).
- Мониторинг данных по точкам зарядки, включающий техническую информацию, активированные службы на точку зарядки, матрицу доступности и сеансы зарядки за последние 7 дней.



Управления конфигурацией:

- Удаленное изменение конфигурации индивидуальных точек зарядки.
- Изменение режима эксплуатации точки зарядки от режима авторизации до режима без авторизации.



Обновление микропрограммного обеспечения:

- Удаленное обновление прошивки в отсутствие техника на месте эксплуатации.
- Полное обновление прошивки нескольких точек зарядки одновременно.



Удаленная диагностика:

- Получение сообщений об ошибках по протоколу OCPP.
- Доступ к отчетам о техническом обслуживании с журналами ошибок и сообщений.



Предложения службы EVlink Insights

Инфраструктура связи

Серверы надзора позволяют эксплуатировать инфраструктуру, состоящую из одной группы зарядных станций или ряда географически разбросанных зарядных станций.

Каждая зарядная станция осуществляет обмен данными через беспроводной модем (GPRS).

Доступ к данным о рабочем состоянии, значениям измерений в режиме реального времени и журналам регистрации сеансов зарядки может быть получен локально и удаленно с помощью любого веб-браузера.



Преимущества облачных вычислений

Компания Schneider Electric задействует технологию облачных вычислений для сбора, хранения и предоставления данных о подключенных зарядных станциях.

Благодаря облачным вычислениям различные информационные ресурсы (серверы, приложения и т. д.) доступны по сети Интернет в режиме реального времени.

- Доступ возможен из любого места с помощью стандартного веб-браузера.
- Владелец зарядной станции освобождается от капитальных расходов и затрат на управление информационными технологиями.
- Резервное копирование данных происходит автоматически.

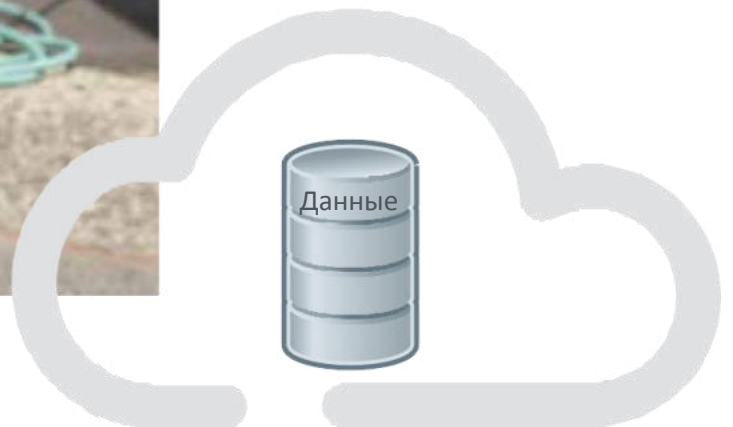

Безопасность, конфиденциальность

Доступ к обоим порталам защищен паролем. Каждый оператор имеет персональный доступ и полномочия для просмотра и/или изменения данных.

Передача данных по протоколу HTTPS помогает обеспечить целостность и конфиденциальность данных.

Для получения дополнительной информации и предложения по ценам обратитесь к представителю в вашей стране.



Решения для вашего проекта

Проект «под ключ»

Услуги для подрядчиков

Услуги для операторов

Решения для вашего проекта



Слушаем Понимаем Предлагаем

Ваш агент Schneider Electric – это профессионал, специализирующийся на решениях по развитию инфраструктуры зарядных устройств.

На основании технических и экономических данных вашего проекта он или она может предложить соответствующее решение:

- Проект инфраструктуры зарядных станций «под ключ», выполненный Schneider Electric.
- Продажа зарядных станций и услуг с возможной поддержкой в начале.

Предварительный технический аудит

Чтобы найти оптимальное решение.

Например, эта услуга крайне важна, когда мощность зарядной станции может подвергнуть опасности электрическую инфраструктуру существующего здания.

Проект «под ключ»

Проект зарядной станции предлагается вам в договоре

В нем содержится следующая информация:

- Точные характеристики структуры.
- График осуществления различных фаз проекта и дата сдачи проекта.
- Техническая документация по эксплуатации и техническому обслуживанию.
- Условия предоставления услуг по поддержке.

В согласованную дату Schneider Electric предоставит полное решение в рабочем состоянии, позволяющее провести обучение обслуживающего персонала на месте эксплуатации.



Управление проектом полностью осуществляется Центром экспертизы электротранспорта (Electric Vehicle Centre of Expertise).

Единый договор для проектной группы, каким бы ни был характер проекта – коммерческий или технический.



Управление энергопотреблением и надзор являются ключевыми моментами экспертизы проектных групп.



Решения

- Программа EVlink Energy Management обычно включается в проекты «под ключ».

Услуги для подрядчиков



Дизайнеры, монтажники...
получайте новые навыки, получайте поддержку от наших
специалистов, чтобы сделать ваш бизнес более эффективным



Обучение правилам, электрической и коммуникационной структуре, установке, испытаниям и техническому обслуживанию для подрядчиков

- Принципы проектирования зарядной станции.
- Изучение и оттачивание знаний о стандартных структурах, зарядных станциях, компонентах и службах мониторинга Schneider Electric.
- Обучение сборке, эксплуатационным испытаниям и техническому обслуживанию.



Техническая поддержка во время осуществления проектов

При необходимости привилегированный доступ к нашим специалистам предоставляется по горячей линии или на сайте в качестве платной услуги.

Услуги для операторов



Операторы частных или общественных автостоянок, менеджеры автопарков и т. п...

Компания Schneider Electric помогает вам экономить время и обеспечивает ваше спокойствие посредством оптимизации вашей инфраструктуры зарядных станций.



Технический мониторинг: постоянное наблюдение и диагностика работы зарядных станций

Если специалисты Schneider Electric обнаружат любую аномалию, будет произведена первичная диагностика. При этом оператора информируют и могут инструктировать его по производству простых операций перезагрузки.

При необходимости за поддержкой можно обратиться в компанию-партнер.



Техническое обслуживание: сохранение доступности

Компания Schneider Electric обучила сеть локальных монтажных организаций-партнеров.

Они осуществляют плановое техническое обслуживание ваших зарядных станций и при необходимости делают ремонт. Они получают поддержку наших Центров обслуживания клиентов.



Экспертная оценка/совет: позволяет максимально эффективно использовать вашу зарядную станцию

На основании отчетов об активности и потреблении наши эксперты осуществляют диагностику эффективности установки, критериями которой являются стоимость электроэнергии и доступность оборудования.

При необходимости даются советы и предложения по техническому усовершенствованию.



Перечень продукции

Центр обслуживания клиентов

Новости по теме «Электротранспорт» на сайте



- Информация
 - Совет
 - Решения по зарядке...
- и многое другое!

schneider-electric.com/electric-vehicle

EVlink

Зарядные станции EVlink Wallbox

Характеристики ⁽⁴⁾	Каталожные номера
Зарядные станции с розеткой	
3,7 кВт – T2	EVH2S3P02K
7,4 кВт – T2	EVH2S7P02K
11 кВт – T2	EVH2S11P02K
22,1 кВт – T2	EVH2S22P02K
3,7 кВт – T2 со шторками	EVH2S3P04K
7,4 кВт – T2 со шторками	EVH2S7P04K
11 кВт – T2 со шторками	EVH2S11P04K
22,1 кВт – T2 со шторками	EVH2S22P04K
Зарядные станции с подключенным кабелем	
3,7 кВт – T1	EVH2S3P0AK
7,4 кВт – T1	EVH2S7P0AK
3,7 кВт – T2	EVH2S3P0CK
7,4 кВт – T2	EVH2S7P0CK
11 кВт – T2	EVH2S11P0CK
22,1 кВт – T2	EVH2S22P0CK

⁽⁴⁾ Характеристики зарядной станции = мощность, тип розетки или разъема.

Запасные части	Каталожные номера
Передняя панель	
Передняя панель	EVP1HCWN
Замок с ключом	
Комплект ключей с замком «Random»	EVP1HLSR
Комплект ключей с замком «Single»	EVP1HLSS
Откидной щиток	
Откидной щиток розетки T2 Wallbox	EVP1HFS0
Розетка	
Розетка T2S однофазная	EVP1HSM41
Розетка T2 однофазная	EVP1HSM21
Розетка T2S трехфазная	EVP1HSM43
Розетка T2 трехфазная	EVP1HSM23
Присоединенный кабель	
Присоединенный кабель T1, 16 А, однофазный	EVP2CNS161A4
Присоединенный кабель T1, 32 А, однофазный	EVP2CNS161A4
Присоединенный кабель T2, 16 А, однофазный	EVP2CNS161C4
Присоединенный кабель T2, 32 А, однофазный	EVP2CNS321C4
Присоединенный кабель T2, 16 А, трехфазный	EVP2CNS163C4
Присоединенный кабель T2, 32 А, трехфазный	EVP2CNS323C4
Монтажный каркас колонны	
Монтажный каркас напольной колонны для монтажа 1 или 2 зарядных станций Wallbox или Smart Wallbox	EVP1PBSSG

Зарядные станции EVlink Smart Wallbox

Характеристики ⁽¹⁾	Каталожные номера
Зарядные станции с розеткой	
7,4/22,1 кВт – T2 – замок с ключом	EVB1A22P2KI
7,4/22,1 кВт – T2 – RFID	EVB1A22P2RI
7,4/22,1 кВт – T2 со шторками – замок с ключом	EVB1A22P4KI*
7,4/22,1 кВт – T2 со шторками – RFID	EVB1A22P4RI*
7,4/22,1 кВт – T2 со шторками + TE – замок с ключом	EVB1A22P4EKI*
7,4/22,1 кВт – T2 со шторками + TE – RFID	EVB1A22P4ERI*
Зарядные станции с присоединенным кабелем 4,5 м	
7,4 кВт – T1 – замок с ключом	EVB1A7PAKI
7,4 кВт – T1 – RFID	EVB1A7PARI
7,4 кВт – T2 – замок с ключом	EVB1A7PCKI
7,4 кВт – T2 – RFID	EVB1A7PCRI
22,1 кВт – T2 – замок с ключом	EVB1A22PCKI
22,1 кВт – T2 – RFID	EVB1A22PCRI
Вспомогательные компоненты	
Комплект из 10 карт радиочастотной идентификации RFID	EVP1BNS

⁽¹⁾ Характеристики зарядной станции = мощность, тип розетки или разъема.

* Более быстрая доставка.

Запасные части	Каталожные номера
Передняя панель	
Передняя панель	EVP1HCWN
Замок с ключом	
Комплект ключей с замком «Random»	EVP1HLSR
Комплект ключей с замком «Single»	EVP1HLSS
Откидной щиток	
Откидной щиток розетки T2 Wallbox	EVP1HFS0
Розетка	
Розетка T2S трехфазная	EVP1HSM43
Розетка T2 трехфазная	EVP1HSM23
Розетка TE домашняя однофазная	EVP1BSSE
Присоединенный кабель	
Присоединенный кабель T1, 32 А, однофазный	EVP1CNS161A45
Присоединенный кабель T2, 32 А, однофазный	EVP1CNS321C45
Присоединенный кабель T2, 32 А, трехфазный	EVP1CNS323C45
Коммуникационные интерфейсы	
Модуль Wi-Fi	EVP1MWSI
GPRS-модем	EVP1MM
Монтажный каркас колонны	
Монтажный каркас напольной колонны для монтажа 1 или 2 зарядных станций Wallbox или Smart Wallbox	EVP1PBSSG

Дополнительные предложения

Компоненты EVlink Management Services	
GPRS-модем EVlink	EVP1MM
Программное обеспечение ПЛК	
SD-карта для программы по управлению энергопотреблением и группами зарядных станций	NCA82000*
SD-карта для программы по управлению группами зарядных станций	NCA84000*
Инструмент для испытаний	
Эмулятор электромобиля	NCA93100

* Предложение ограничено для отдельных стран режимом управления проектом.

EVlink

Зарядные станции EVlink Parking

Характеристики ⁽¹⁾	Каталожные номера
Напольные зарядные станции	
7,4 кВт – 1 x T2	EVF2S7P02
7,4 кВт – 1 x T2 – RFID	EVF2S7P02R
7,4 кВт – 1 x T2 со шторками	EVF2S7P04
7,4 кВт – 1 x T2 со шторками – RFID	EVF2S7P04R
7,4 кВт – 2 x T2	EVF2S7P22
7,4 кВт – 2 x T2 – RFID	EVF2S7P22R
7,4 кВт – 2 x T2 со шторками	EVF2S7P44*
7,4 кВт – 2 x T2 со шторками – RFID	EVF2S7P44R*
7,4/2,3 кВт – T2/TF	EVF2S7P2F
7,4/2,3 кВт – T2/TF – RFID	EVF2S7P2FR
7,4/2,3 кВт – T2 со шторками/TE	EVF2S7P4E
7,4/2,3 кВт – T2 со шторками/TE – RFID	EVF2S7P4ER
22,1 кВт – 1 x T2	EVF2S22P02
22,1 кВт – 1 x T2 – RFID	EVF2S22P02R*
22,1 кВт – 1 x T2 со шторками	EVF2S22P04
22,1 кВт – 1 x T2 со шторками – RFID	EVF2S22P04R*
22,1 кВт – 2 x T2	EVF2S22P22
22,1 кВт – 2 x T2 – RFID	EVF2S22P22R*
22,1 кВт – 2 x T2 со шторками	EVF2S22P44*
22,1 кВт – 2 x T2 со шторками – RFID	EVF2S22P44R*
22,1/2,3 кВт – T2/TF	EVF2S22P2F
22,1/2,3 кВт – T2-TF – RFID	EVF2S22P2FR*
22,1/2,3 кВт – T2 со шторками/TE	EVF2S22P4E
22,1/2,3 кВт – T2 со шторками/TE – RFID	EVF2S22P4ER*
Настенные зарядные станции	
7,4 кВт – 1 x T2	EVW2S7P02*
7,4 кВт – 1 x T2 – RFID	EVW2S7P02R
7,4 кВт – 1 x T2 со шторками	EVW2S7P04
7,4 кВт – 1 x T2 со шторками – RFID	EVW2S7P04R*
7,4 кВт – 2 x T2	EVW2S7P22
7,4 кВт – 2 x T2 – RFID	EVW2S7P22R
7,4 кВт – 2 x T2 со шторками	EVW2S7P44*
7,4 кВт – 2 x T2 со шторками – RFID	EVW2S7P44R
22,1 кВт – 1 x T2	EVW2S22P02
22,1 кВт – 1 x T2 – RFID	EVW2S22P02R
22,1 кВт – 1 x T2 со шторками	EVW2S22P04*
22,1 кВт – 1 x T2 со шторками – RFID	EVW2S22P04R
22,1 кВт – 2 x T2	EVW2S22P22*
22,1 кВт – 2 x T2 – RFID	EVW2S22P22R*
22,1 кВт – 2 x T2 со шторками	EVW2S22P44*
22,1 кВт – 2 x T2 со шторками – RFID	EVW2S22P44R*
Вспомогательные компоненты	
Фиксатор кабеля для автостоянки	EVP1PH
Защитный щиток, только для настенных зарядных станций, предназначенных для автостоянок	EVP1WPSC
Комплект средств защиты	EVP1FKC
Комплект из 10 карт радиочастотной идентификации RFID	EVP1BNS

⁽¹⁾ Характеристики зарядной станции = мощность, количество x тип розеток, RFID: устройство радиочастотной идентификации.

* Более быстрая доставка.

Зарядные станции EVlink Parking

Запасные части	Каталожные номера
Корпус	
7,4 кВт – 1 x T2	EVP2PE702*
7,4 кВт – 1 x T2 – RFID	EVP2PE702R
7,4 кВт – 1 x T2 со шторками	EVP2PE704
7,4 кВт – 1 x T2 со шторками – RFID	EVP2PE704R*
7,4 кВт – 2 x T2	EVP2PE722
7,4 кВт – 2 x T2 – RFID	EVP2PE722R
7,4 кВт – 2 x T2 со шторками	EVP2PE744*
7,4 кВт – 2 x T2 со шторками – RFID	EVP2PE744R*
7,4/2,3 кВт – T2/TF	EVP2PE72F
7,4/2,3 кВт – T2-TF – RFID	EVP2PE72FR
7,4/2,3 кВт – T2 со шторками/TE	EVP2PE74E
7,4/2,3 кВт – T2 со шторками/TE – RFID	EVP2PE74ER
22,1 кВт – 1 x T2	EVP2PE2202
22,1 кВт – 1 x T2 – RFID	EVP2PE2202R*
22,1 кВт – 1 x T2 со шторками	EVP2PE2204*
22,1 кВт – 1 x T2 со шторками – RFID	EVP2PE2204R*
22,1 кВт – 2 x T2	EVP2PE2222*
22,1 кВт – 2 x T2 – RFID	EVP2PE2222R*
22,1 кВт – 2 x T2 со шторками	EVP2PE2244*
22,1 кВт – 2 x T2 со шторками – RFID	EVP2PE2244R*
22,1/2,3 кВт – T2/TF	EVP2PE222F
22,1/2,3 кВт – T2/TF – RFID	EVP2PE222FR*
22,1/2,3 кВт – T2 со шторками/TE	EVP2PE224E*
22,1/2,3 кВт – T2 со шторками/TE – RFID	EVP2PE224ER*
Основание	
Напольная конфигурация	EVP2FBS
Настенная конфигурация	EVP1WBS
Крышка	
Напольный монтаж	EVP2FCG
Крепление на стене	EVP2WCG
Крышка	
Серый щиток без устройства радиочастотной идентификации	EVP1PPGR
Серый щиток с устройством радиочастотной идентификации	EVP1PPG
Розетка	
Зеленая розетка T2	EVP1PSS2
Зеленая розетка T2S	EVP1PSS4
Зеленая розетка TE	EVP1PSSE
Зеленая розетка TF	EVP1PSSF
Откидной щиток	
Зеленый щиток для розетки по мотороллеры	EVP1PSS

* Более быстрая доставка

Дополнительные предложения

Компоненты EVlink Management Services	Номер по каталогу
GPRS-модем EVlink	EVP1MM
Программное обеспечение ПЛК	Каталожные номера
SD-карта для программы по управлению энергопотреблением и группами зарядных станций	NCA82000*
SD-карта для программы по управлению группами зарядных станций	NCA84000*
Инструмент для испытаний	Номер по каталогу
Эмулятор электромобиля	NCA93100

* Предложение ограничено для отдельных стран режимом управления проектом.

EVlink

Зарядная станция EVlink City

Характеристики ⁽⁴⁾	Каталожные номера
Напольные зарядные станции	
7,4 кВт – 2 x T2 + TE – RFID	EVC1S7P4E4ERF*
7,4 кВт – T2 + TE – T3 + TE – RFID	EVC1S7P4E3ERF*
7,4 кВт – 2 x T2 + TE – RFID – GPRS	EVC1S7P4E4ERFM*
7,4 кВт – T2 + TE – T3 + TE – RFID – GPRS	EVC1S7P4E3ERFM*
7,4 кВт – 2 x T2 + TE – RFID – обнаружение транспортного средства	EVC1S7P4E4ERFD*
7,4 кВт – T2 + TE – T3 + TE – RFID – обнаружение транспортного средства	EVC1S7P4E3ERFD*
7,4 кВт – 2 x T2 + TE – RFID – GPRS – обнаружение транспортного средства	EVC1S7P4E4ERFT*
7,4 кВт – T2 + TE – T3 + TE – RFID – GPRS – обнаружение транспортного средства	EVC1S7P4E3ERFT*
22,1 кВт – 2 x T2 + TE – RFID	EVC1S22P4E4ERF*
22,1 кВт – T2 + TE – T3 + TE – RFID	EVC1S22P4E3ERF*
22,1 кВт – 2 x T2 + TE – RFID – GPRS	EVC1S22P4E4ERFM*
22,1 кВт – T2 + TE – T3 + TE – RFID – GPRS	EVC1S22P4E3ERFM*
22,1 кВт – 2 x T2 + TE – RFID – обнаружение транспортного средства	EVC1S22P4E4ERFD*
22,1 кВт – T2 + TE – T3 + TE – RFID – обнаружение транспортного средства	EVC1S22P4E3ERFD*
22,1 кВт – 2 x T2 + TE – RFID – GPRS – обнаружение транспортного средства	EVC1S22P4E4ERFT*
22,1 кВт – T2 + TE – T3 + TE – RFID – GPRS – обнаружение транспортного средства	EVC1S22P4E3ERFT*
Вспомогательные компоненты	
Комплект из 10 карт радиочастотной идентификации RFID	EVP1BNS

⁽⁴⁾ Характеристики зарядной станции = мощность, количество x тип розеток, RFID: устройство радиочастотной идентификации.

* Все зарядные станции поставляются с 2 RFID-картами в комплекте.

Дополнительные предложения

Компоненты EVlink Management Services	Номер по каталогу
GPRS-модем EVlink	EVP1MM
Программное обеспечение ПЛК	Каталожные номера
SD-карта для программы по управлению энергопотреблением и группами зарядных станций	NCA82000*
SD-карта для программы по управлению группами зарядных станций	NCA84000*
Инструмент для испытаний	Номер по каталогу
Эмулятор электромобиля	NCA93100

* Предложение ограничено для отдельных стран режимом управления проектом.

Кабель

Кабель EVlink		Каталожные номера
32 А – Т1 Т2 – 5 м	Одна фаза	EVP1CNS32121
32 А – Т2 Т2 – 5 м	Одна фаза	EVP1CNS32122
32 А – Т2 Т2 – 5 м	Три фазы	EVP1CNS32322
32 А – Т2 Т3 – 5 м	Одна фаза	EVP1CNS32132
32 А – Т2 Т3 – 5 м	Три фазы	EVP1CNS32332

Life Is On | **Schneider**
Electric

Schneider Electric Industries SAS

35, rue Joseph Monier
CS 30323
92506 Rueil Malmaison Cedex (Франция)

Номер в торгово-промышленном реестре г. Нантер (RCS) 954 503 439
Общественный капитал 896 313 776 евро
www.schneider-electric.com

19 мая 2016 года
Номер документа COM-POWER-VE-CA3-EN PSD der

© 2016 – Schneider Electric. Все права защищены.
Владельцем всех товарных знаков является компания Schneider Electric Industries SAS или ее
аффилированные компании.

Данный документ отпечатан на бумаге,
изготовленной из бумажных отходов.

