



Каталог *2014/2015*

www.maysun.ru

LUSTROGRAD
ОПТОВЫЕ ПРОДАЖИ СВЕТИЛЬНИКОВ

**КОМПАНИЯ «МАYSUN»
БЫЛА ОСНОВАНА В 2003 ГОДУ.
ОСНОВНЫМ НАПРАВЛЕНИЕМ
ДЕЯТЕЛЬНОСТИ КОМПАНИИ
ЯВЛЯЕТСЯ ПРОДАЖА СОВРЕМЕННОГО
СВЕТОДИОДНОГО ОБОРУДОВАНИЯ,
ИЗГОТОВЛЕННОГО НА СОБСТВЕННОМ
ПРОИЗВОДСТВЕ.**

Компания «Maysun» является одним из первых поставщиков светодиодной продукции на территории Российской Федерации.

Светодиодная продукция компании «Maysun» - это высокотехнологичный подход к созданию освещения. Выбирая продукцию нашей компании, Вы можете быть уверены, что она прослужит Вам долго и надежно.

Каждый компонент продукции проходит тщательный отбор по качеству, обеспечивая его лучшие товарные показатели по наиболее оптимальной цене.

В ассортимент производимой продукции входят осветительные устройства для наружного, внутреннего освещения общественных и производственных зданий, а так же объектов жилищно-коммунального хозяйства.

Обладая высококвалифицированными инженерными кадрами, заводы нашей компании предлагают только передовые решения в области светодиодной техники. Компания «Maysun» имеет более десятка региональных представителей по России: в Новосибирской, Ростовской, Свердловской, Волгоградской, Астраханской, Ленинградской областях, республике Башкортостан, Красноярском крае и многих других регионах России и ближнего зарубежья.

В настоящее время компания «Maysun» обеспечила современными осветительными приборами уже более 2000 объектов в нашей стране. По всей России нашими партнёрами реализованы проекты по внутреннему и наружному освещению промышленных, складских, торговых, производственных,

жилых помещений.

С каждым годом ассортимент товара расширяется. На данный момент насчитывается более трех тысяч наименований товара: светотехническая продукция, элементы питания, системы коммутации, необходимая фурнитура.

Основным направлением являются архитектурные, промышленные, ландшафтные, подводные, рекламные, декоративные и интерьерные системы освещения.

Приобретая светодиодные светильники компании «Maysun» Вы выбираете надежные и технически совершенные осветительные приборы, с полной гарантией безотказной работы. Клиенты нашей компании обращаются к нам неоднократно, рекомендуя коллегам, как надежного поставщика качественного осветительного оборудования. Компания «Maysun» осуществляет гарантийное и послегарантийное обслуживание выпускаемой продукции.





СВЕТОДИОДЫ ПРИВНЕСЛИ В СВЕТОТЕХНИКУ ПРИНЦИПИАЛЬНО НОВЫЕ, НЕДОСТИЖИМЫЕ РАНЕЕ ВОЗМОЖНОСТИ!

Они на 85% экономичнее ламп накаливания и ртутных люминесцентных ламп. Использование светодиодов при производстве светотехнических изделий, позволяет значительно увеличить срок их службы, уменьшить габаритные размеры, принципиально улучшить качество светового потока, а так же исключить вредные излучения.



Светодиоды способны функционировать в широком диапазоне температур окружающей среды. Особенно это относится к низким температурам, которые характерны для северных регионов нашей страны и являются большой проблемой для ламповых источников света.

Для потребителей очевидны и экологические преимущества: отсутствие паров ртути и других вредных веществ.

Светодиоды не имеют эффекта мерцания, а так же инфракрасных и ультрафиолетовых излучений. Характеристики освещённости светодиодных светильников максимально приближены к естественному уровню освещения, благодаря чему их свет приятен и безопасен для глаз.



Внедрение светодиодного освещения на ранних этапах проектирования позволяет снизить затраты на строительство, а так же в будущем значительно сократить общие эксплуатационные затраты потребителей на электроэнергию.

Использование светодиодов приводит к более, чем двукратной экономии электроэнергии и не имеет нужды в специальном обслуживании.

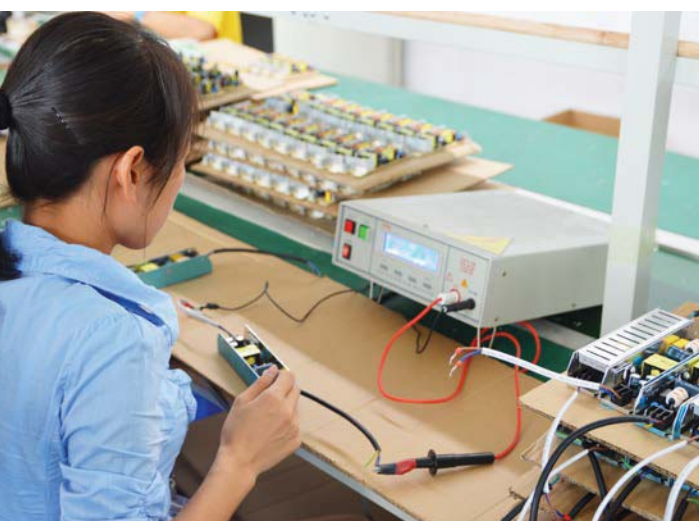

СОДЕРЖАНИЕ

СВЕТОДИОДНЫЕ ЛАМПЫ ESTARES

стр. 6-17

ПОТОЛОЧНЫЕ СВЕТОДИОДНЫЕ СВЕТИЛЬНИКИ ESTARES

стр. 18-33

ИНТЕРЬЕРНОЕ И ДЕКОРАТИВНОЕ ОСВЕЩЕНИЕ ESTARES

стр. 34-48

НАРУЖНОЕ ОСВЕЩЕНИЕ MAYSUN

стр. 49-69

ПРОФЕССИОНАЛЬНОЕ ОСВЕЩЕНИЕ ESTARES

стр. 70-87

ПОДВОДНОЕ ОСВЕЩЕНИЕ MAYSUN

стр. 88-93

УПРАВЛЕНИЕ СВЕТОМ MAYSUN

стр. 94-98

ИСТОЧНИКИ ПИТАНИЯ MAYSUN

стр. 99-104

СОЕДИНЕНИЕ И ПОДКЛЮЧЕНИЕ MAYSUN

стр. 105-109





**АРХИТЕКТУРНОЕ
СВЕТОДИОДНОЕ
ОСВЕЩЕНИЕ
MAYSUN**

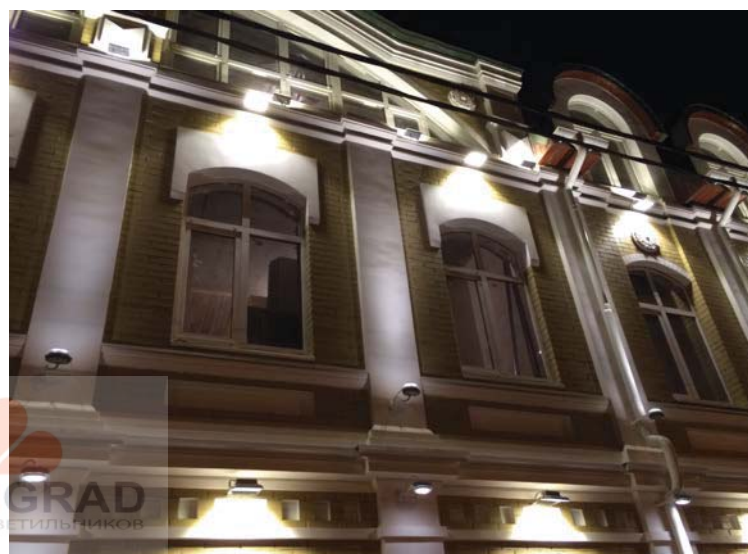



СВЕТОДИОДНЫЕ ЛАМПЫ ESTARES



Светодиодные лампы в корпусе «Шар».....	8-9
Светодиодные лампы в корпусе «Свеча».....	10
Светодиодные лампы в корпусе MR11, MR16.....	11-12
Светодиодные лампы в корпусе T8.....	13
Светодиодные лампы GX	13
Зеркальные светодиодные лампы.....	14
Капсульные светодиодные лампы.....	15
Светодиодные лампы AR111.....	15
Энергосберегающие лампы	16
Металлогалогенные лампы	17





СВЕТОДИОДНЫЕ ЛАМПЫ ESTARES

Анатомия светодиодных ламп Estares

Использование светодиодов позволило снизить потребление электроэнергии в 8-12 раз и увеличить срок службы ламп в 30-50 раз (до 50 тысяч часов с сохранением светового потока более 80% от номинального) по сравнению с лампами накаливания. Именно поэтому на светодиодные лампы Estares дается гарантия 3 года.

Рассеиватель

Матовый рассеиватель обладает высокими светопропускающими характеристиками и позволяет сделать свет не контрастным и комфортным.

Светодиодная плата

Светодиодные лампы Estares оснащены алюминиевой печатной платой со светодиодами Edison, которые позволяют добиться высокой светотдачи (до 95 lm с 1W).

Корпус

Корпуса светодиодных ламп Estares производятся из материалов с высокими теплопроводными характеристиками (алюминий и термопластик), что позволяет максимально увеличить срок службы светодиодов и уменьшить падение светового потока в процессе эксплуатации.

Блок питания

Светодиодные лампы Estares оснащены встроенным блоком питания, который обеспечивает непрерывную работу лампы при скачках напряжения в диапазоне 110-265 V.

Отличительной чертой светодиодных ламп Estares является использование блоков питания с высоким коэффициентом мощности $\cos \phi$ (0,98) и с минимальным коэффициентом пульсации — 0,2 %.

Цоколь

Светодиодные лампы Estares имеют стандартные цоколи и подходят к любому современному светильнику.

Светодиодные лампы Estares не содержат ртути и другие опасные вещества, а следовательно им не нужны специальные способы утилизации.





СВЕТОДИОДНЫЕ ЛАМПЫ ESTARES

Лампы в корпусе «Шар»

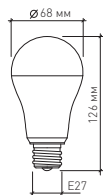

Лампа ESTARES GL15-E27

Мощность 15 W
Цоколь E27
Световой поток 1350 lm / 1200 lm
Коэффициент пульсации 0.2 %
Гарантия 3 года

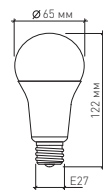

Лампа ESTARES GL13-E27

Мощность 13 W
Цоколь E27
Световой поток 1150 lm / 1050 lm
Коэффициент пульсации 0.2 %
Гарантия 3 года

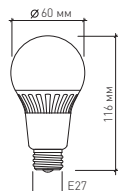

Лампа ESTARES GL10-E27

Мощность 10 W
Цоколь E27
Световой поток 840 lm / 800 lm
Коэффициент пульсации 0.2 %
Гарантия 3 года

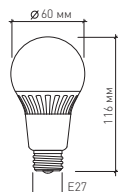

Лампа ESTARES GL8-E27

Мощность 8 W
Цоколь E27
Световой поток 640 lm / 600 lm
Коэффициент пульсации 0.2 %
Гарантия 3 года





СВЕТОДИОДНЫЕ ЛАМПЫ ESTARES

Лампы в корпусе «Шар»

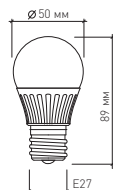

Лампа ESTARES GL5.5-E27

Мощность 5.5 W
 Цоколь E27
 Световой поток 400 lm / 360 lm
 Коэффициент пульсации 0.2 %
 Гарантия 3 года

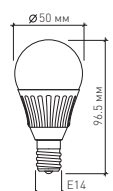

Лампа ESTARES GL5.5-E14

Мощность 5.5 W
 Цоколь E14
 Световой поток 400 lm / 360 lm
 Коэффициент пульсации 0.2 %
 Гарантия 3 года

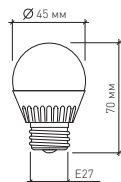

Лампа ESTARES GL4.5-E27

Мощность 4.5 W
 Цоколь E27
 Световой поток 380 lm / 360 lm
 Коэффициент пульсации 0.2 %
 Гарантия 3 года

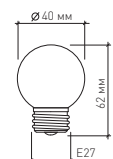

Лампа ESTARES GL3-E27

Мощность 3 W
 Цоколь E27
 Световой поток 260 lm / 240 lm
 Коэффициент пульсации 0.2 %
 Гарантия 3 года





СВЕТОДИОДНЫЕ ЛАМПЫ ESTARES

Лампы в корпусе «Свеча»

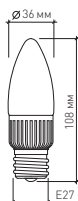

50 W 11 W

Лампа ESTARES CD-5.5W

Мощность 5.5 W
Цоколь E27
Световой поток 400 lm / 360 lm
Коэффициент пульсации 0.2 %
Гарантия 3 года

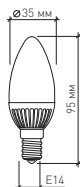

45 W 9 W

Лампа ESTARES CD-4.5W

Мощность 4.5 W
Цоколь E14
Световой поток 380 lm / 360 lm
Коэффициент пульсации 0.2 %
Гарантия 3 года

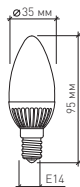

45 W 9 W

Лампа ESTARES CD-4.5W

Мощность 4.5 W
Цоколь E14
Световой поток 380 lm / 360 lm
Коэффициент пульсации 0.2 %
Гарантия 3 года

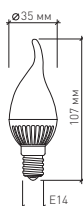

45 W 9 W

Лампа ESTARES CDW-4.5W

Мощность 4.5 W
Цоколь E14
Световой поток 300 lm / 280 lm
Коэффициент пульсации 0.2 %
Гарантия 3 года





СВЕТОДИОДНЫЕ ЛАМПЫ ESTARES

Лампы в корпусе MR11, MR16

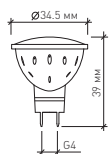

20 W

Лампа ESTARES MR11-220V-2.5W

Мощность 2.5 W

Цоколь G4

Световой поток 200 lm / 180 lm

Коэффициент пульсации 0.2 %

Гарантия 3 года

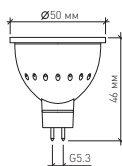

50 W / 35 W

Лампа ESTARES JCDR-G5.3-220V-7W / 4W

Мощность..... 7 W / 4 W

Цоколь G5.3

Световой поток 550 lm / 510 lm (7W)
340 lm / 310 lm (4W)

Коэффициент пульсации 0.2 %

Гарантия..... 3 года

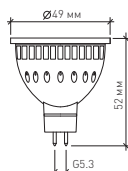

50 W / 40 W

Лампа ESTARES MR16-220V-5W / 4W

Мощность..... 5 W / 4 W

Цоколь G5.3

Световой поток 400 lm / 360 lm (5W)
340 lm / 310 lm (4W)

Коэффициент пульсации 0.2 %

Гарантия..... 3 года

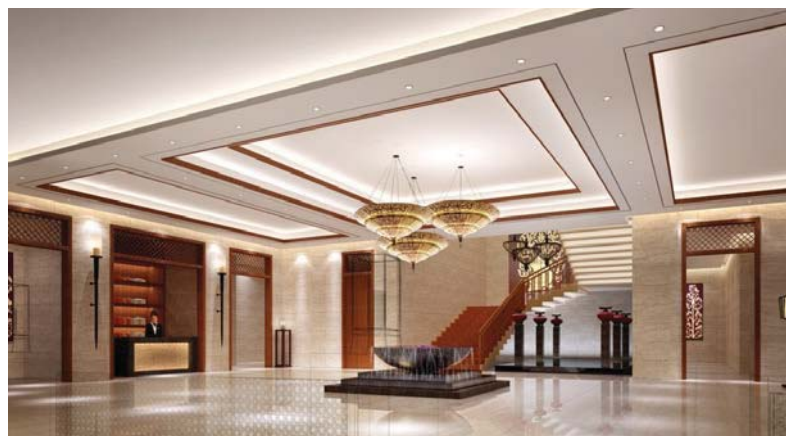



СВЕТОДИОДНЫЕ ЛАМПЫ ESTARES

Лампы в корпусе MR16

Лампа ESTARES MR16-G5.3-12/24V-5W

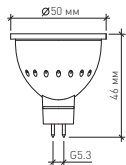

Мощность 5 W
Цоколь G5.3
Световой поток 450 lm / 410 lm
Коэффициент пульсации 0.2 %
Гарантия 3 года



Лампа ESTARES GU10-9L-220V

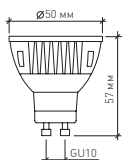

Мощность 5 W
Цоколь GU10
Световой поток 400 lm / 360 lm
Коэффициент пульсации 0.2 %
Гарантия 3 года



Лампа ESTARES GU10-220V-7W

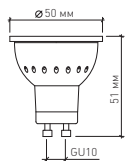

Мощность 7 W
Цоколь GU10
Световой поток 550 lm / 510 lm
Коэффициент пульсации 0.2 %
Гарантия 3 года





СВЕТОДИОДНЫЕ ЛАМПЫ ESTARES

Лампы в корпусе T8. Лампы GX



Лампа ESTARES LED T8 600 мм

Мощность 10 W
 Цоколь G13
 Цветовая температура 6000K / 3500K
 Световой поток 900 lm / 850 lm
 Коэффициент пульсации 0.2 %
 Гарантия 2 года

Лампа ESTARES LED T8 1200 мм

Мощность 18 W
 Цоколь G13
 Цветовая температура 6000K / 3500K
 Световой поток 1800 lm / 1700 lm
 Коэффициент пульсации 0.2 %
 Гарантия 2 года

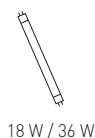
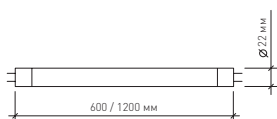

Лампа ESTARES GX53-7W

Мощность 7 W
 Цоколь GX53
 Световой поток 450 lm
 Коэффициент пульсации 0.2 %
 Гарантия 3 года

Лампа ESTARES GX70-10W

Мощность 10 W
 Цоколь GX70
 Световой поток 750 lm
 Коэффициент пульсации 0.2 %
 Гарантия 3 года

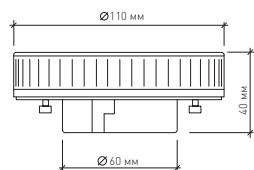
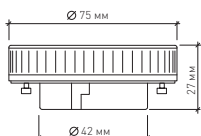



СВЕТОДИОДНЫЕ ЛАМПЫ ESTARES

Зеркальные светодиодные лампы

Лампа ESTARES R39-E14-4W

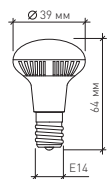

35 W 9 W

Мощность 4 W
Цоколь E14
Световой поток 260 lm / 240 lm
Коэффициент пульсации 0.2 %
Гарантия 3 года



Лампа ESTARES R50-E14-6W

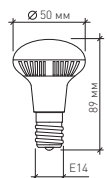

40 W 15 W

Мощность 6 W
Цоколь E14
Световой поток 300 lm / 264 lm
Коэффициент пульсации 0.2 %
Гарантия 3 года



Лампа ESTARES R63-E27-11W

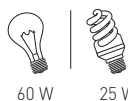

60 W 25 W

Мощность 11 W
Цоколь E27
Световой поток 550 lm / 500 lm
Коэффициент пульсации 0.2 %
Гарантия 3 года





СВЕТОДИОДНЫЕ ЛАМПЫ ESTARES

Капсульные лампы. Лампы AR111

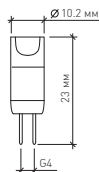

Лампа ESTARES G4

Мощность 2 W
 Цоколь G4
 Световой поток 160 lm
 Коэффициент пульсации 0.2 %
 Гарантия 3 года

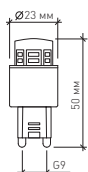

Лампа ESTARES G9

Мощность 3 W
 Цоколь G9
 Световой поток 200 lm / 170 lm
 Коэффициент пульсации 0.2 %
 Гарантия 3 года



Лампа ESTARES LED-AR111-12V

Мощность 9 W
 Цоколь G53
 Световой поток 720 lm / 680 lm
 Коэффициент пульсации 0.2 %
 Гарантия 1 год

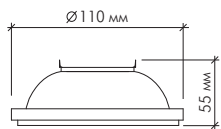

Лампа ESTARES LED-AR111-220V

Мощность 9 W
 Цоколь G53
 Световой поток 720 lm / 680 lm
 Коэффициент пульсации 0.2 %
 Гарантия 1 год





ЭНЕРГОСБЕРЕГАЮЩИЕ ЛАМПЫ

Компактные люминесцентные спиралевидные лампы

Лампа SOL9-11W

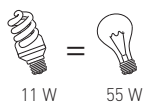
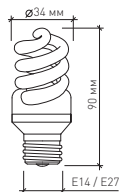

Мощность 11 W
 Цоколь E14 / E27
 Цветовая температура 2700 / 4000 / 6400 K
 Световой поток 510 lm



Лампа SOL9-15W

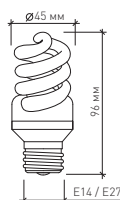

Мощность 15 W
 Цоколь E14 / E27
 Цветовая температура 2700 / 4000 / 6400 K
 Световой поток 720 lm



Лампа SOL9-20W

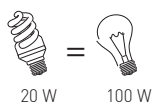
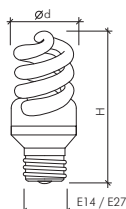

Мощность 20 W
 Цоколь E14 / E27
 Цветовая температура 2700 / 4000 / 6400 K
 Световой поток 1000 lm
 Габаритный размер d45 x h107 мм

Лампа SOL9-25W

Мощность 25 W
 Цоколь E27
 Цветовая температура 2700 / 4000 / 6400 K
 Световой поток 1250 lm
 Габаритный размер d45 x h111 мм

Лампа SOL9-32W

Мощность 32 W
 Цоколь E27
 Цветовая температура 2700 / 4000 / 6400 K
 Световой поток 1750 lm
 Габаритный размер d45 x h137 мм

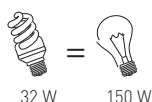
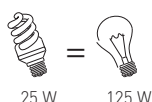



МЕТАЛЛОГАЛОГЕННЫЕ ЛАМПЫ

Газоразрядные лампы высокого давления



Лампа MH-G12

Мощность 70 W / 150 W

Цоколь G12

Цветовая температура 6400 K

Цвет свечения Холодный белый



Лампа MHDE-Rx7s

Мощность 70 W / 150 W

Цоколь Rx7s

Цвет свечения Розовый, синий, красный,
теплый, холодный,
универсальный белый

Цветовая температура 2700 / 4000 / 6400 K



Лампа MH-T46E40

Мощность 250 W / 400 W

Цоколь E40

Световой поток Розовый, зеленый, синий,
фиолетовый, холодный,
универсальный белый

Цветовая температура 4000 / 6400 K

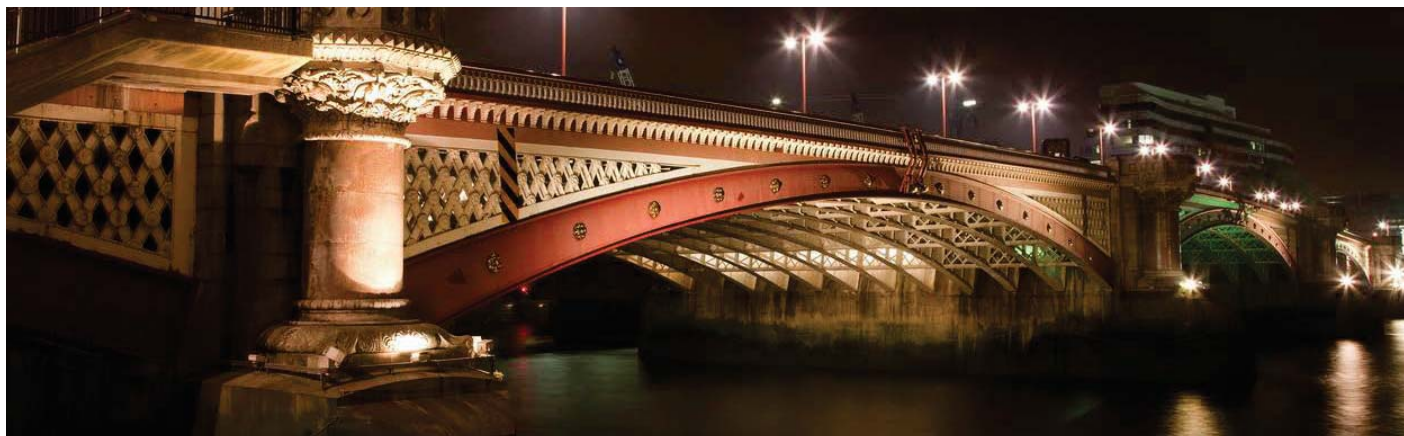



ПОТОЛОЧНЫЕ СВЕТОДИОДНЫЕ СВЕТИЛЬНИКИ ESTARES



Встраиваемые и накладные светодиодные светильники Marella.....	20-26
Светодиодные ультратонкие светильники Powerlight.....	27-29
Подвесные светодиодные светильники.....	30-32
Точечные встраиваемые светодиодные светильники.....	33





ПОТОЛОЧНЫЕ СВЕТОДИОДНЫЕ СВЕТИЛЬНИКИ

Анатомия светодиодных светильников Marella

Светодиодные светильники Marella являются современной и экономичной заменой обычным люминесцентным светильникам, но в отличие от них имеют ряд преимуществ.

Рассеиватель

Матовый рассеиватель обладает высокими светопропускающими характеристиками и позволяет сделать свет не контрастным и комфортным.

Светодиодные светильники Marella, в отличие от люминесцентных светильников не имеют стеклянных частей, что делает их более безопасными при использовании.

Светодиод

Светодиодные светильники Marella оснащены алюминиевой печатной платой со светодиодами Edison, которые позволяют добиться высокой светоотдачи (до 95 lm с 1W).

Корпус

Преимуществом пластикового корпуса является его небольшой вес, что позволяет устанавливать светильники на любые типы потолков, в том числе натяжных.

Корпуса светодиодных светильников Marella имеют стильный дизайн и подходят к современным интерьерам офисов, торговых центров, учреждений.

Блок питания

Светодиодные светильники Marella оснащены встроенным блоком питания, который обеспечивает непрерывную работу светильника при скачках напряжения в диапазоне AC170-265 V.

Отличительной чертой светодиодных светильников Marella является использование блоков питания с высоким коэффициентом мощности — $\cos \phi$ (0,98) и с минимальным коэффициентом пульсации — 0,2 %.



Использование светодиодов позволило снизить потребление электроэнергии в 10 раз и увеличить срок службы светильников в 30-50 раз (до 50 тысяч часов с сохранением светового потока более 80% от номинального) по сравнению с лампами накаливания. Именно поэтому на светодиодные светильники Marella дается гарантия 2 года.



СВЕТОДИОДНЫЕ СВЕТИЛЬНИКИ MARELLA

Накладные светильники



Светильник MARELLA DLR-5

Мощность..... 5 W
Размер..... d159 x h35 мм
Световой поток..... 580 lm / 480 lm

Светильник MARELLA DLR-8

Мощность..... 8 W
Размер..... d240 x h35 мм
Световой поток..... 896 lm / 768 lm

Светильник MARELLA DLR-12

Мощность..... 12 W
Размер..... d250 x h35 мм
Световой поток..... 1120 lm / 960 lm

Светильник MARELLA DLR-16

Мощность..... 16 W
Размер..... d370 x h37 мм
Световой поток..... 1568 lm / 1344 lm

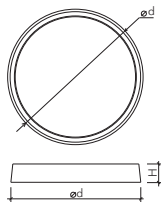

Светильник MARELLA DLS-5

Мощность..... 5 W
Размер..... A160 x h35 мм
Световой поток..... 580 lm / 480 lm

Светильник MARELLA DLS-8

Мощность..... 8 W
Размер..... A185 x h35 мм
Световой поток..... 896 lm / 768 lm

Светильник MARELLA DLS-12

Мощность..... 12 W
Размер..... A230 x h35 мм
Световой поток..... 1120 lm / 960 lm

Светильник MARELLA DLS-16

Мощность..... 16 W
Размер..... A270 x h37 мм
Световой поток..... 1568 lm / 1344 lm

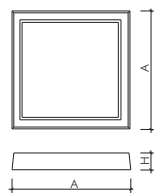



СВЕТОДИОДНЫЕ СВЕТИЛЬНИКИ MARELLA

Встраиваемые светильники



Светильник MARELLA VLR-5

Мощность..... 5 W
Размер..... d160 x h50 мм \varnothing 135 мм
Световой поток..... 580 lm / 480 lm

Светильник MARELLA VLR-8

Мощность..... 8 W
Размер..... d210 x h55 мм \varnothing 180 мм
Световой поток..... 896 lm / 768 lm

Светильник MARELLA VLR-12

Мощность..... 12 W
Размер..... d251x h55 мм \varnothing 215 мм
Световой поток..... 1120 lm / 960 lm

Светильник MARELLA VLR-16

Мощность..... 16 W
Размер..... d300 x h60 мм \varnothing 270 мм
Световой поток..... 1568 lm / 1344 lm

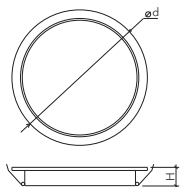

Светильник MARELLA VLS-5

Мощность..... 5 W
Размер..... A160 x h50 мм \square 133x133 мм
Световой поток..... 580 lm / 480 lm

Светильник MARELLA VLS-8

Мощность..... 8 W
Размер..... A190 x h55 мм \square 158x158 мм
Световой поток..... 896 lm / 768 lm

Светильник MARELLA VLS-12

Мощность..... 12 W
Размер..... A230 x h55 мм \square 196x196 мм
Световой поток..... 1120 lm / 960 lm

Светильник MARELLA VLS-16

Мощность..... 16 W
Размер..... A300 x h60 мм \square 252x252 мм
Световой поток..... 1568 lm / 1344 lm

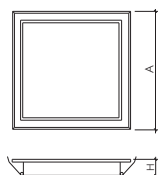



СВЕТОДИОДНЫЕ СВЕТИЛЬНИКИ MARELLA

Накладные светильники



Светильник MARELLA DNR-12

Мощность..... 12 W
Размер..... d240 x h58 мм
Световой поток..... 1120 lm / 960 lm

Светильник MARELLA DNR-16

Мощность..... 16 W
Размер..... d285 x h63 мм
Световой поток..... 1568 lm / 1344 lm

Светильник MARELLA DNR-22

Мощность..... 22 W
Размер..... d330 x h66 мм
Световой поток..... 1930 lm / 1700 lm

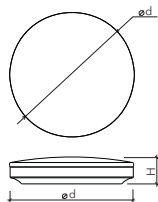

Светильник MARELLA LNR-12

Мощность..... 12 W
Размер..... d300 x h60 мм
Световой поток..... 1120 lm / 960 lm

Светильник MARELLA LNR-16

Мощность..... 16 W
Размер..... d350 x h65 мм
Световой поток..... 1568 lm / 1344 lm

Светильник MARELLA LNR-22

Мощность..... 22 W
Размер..... d400 x h65 мм
Световой поток..... 1930 lm / 1700 lm

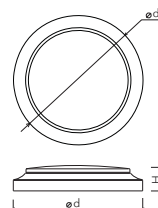

СВЕТОДИОДНЫЕ СВЕТИЛЬНИКИ MARELLA

Накладные светильники



Светильник MARELLA MLR-12

Мощность..... 12 W
Размер..... d280 x h50 мм
Световой поток.....1000 lm / 925 lm

Светильник MARELLA MLR-16

Мощность..... 16 W
Размер..... d330 x h50 мм
Световой поток.....1400 lm / 1340 lm

Светильник MARELLA MLR-22

Мощность..... 22 W
Размер..... d380 x h50 мм
Световой поток.....1930 lm / 1750 lm

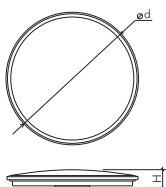

Светильник MARELLA MLS-12

Мощность..... 12 W
Размер..... A280 x h48 мм
Световой поток..... 1065 lm / 1045 lm

Светильник MARELLA MLS-16

Мощность..... 16 W
Размер..... A330 x h48 мм
Световой поток.....1530 lm / 1520 lm

Светильник MARELLA MLS-22

Мощность..... 22 W
Размер..... d380 x h48 мм
Световой поток..... 1880 lm / 1860 lm

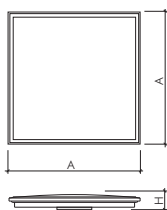



СВЕТОДИОДНЫЕ СВЕТИЛЬНИКИ MARELLA

Накладные светильники



Светильник MARELLA ALR-14

Мощность..... 14 W
Размер..... d330 x h79 мм
Световой поток.....1120 lm / 960 lm

Светильник MARELLA ALR-22

Мощность..... 22 W
Размер.....d430 x h84 мм
Световой поток.....1760 lm / 1580 lm

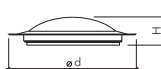
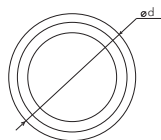

Светильник MARELLA WLR-16

Мощность..... 16 W
Размер..... d330 x h60 мм
Световой поток.....1550 lm / 1100 lm

Светильник MARELLA WLR-22

Мощность..... 22 W
Размер.....d380 x h60 мм
Световой поток.....1650 lm / 1200 lm

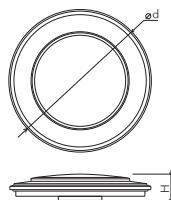

Светильник MARELLA WLS-16

Мощность..... 16 W
Размер..... A330 x h60 мм
Световой поток.....1457 lm / 1380 lm

Светильник MARELLA WLS-22

Мощность..... 22 W
Размер.....A380 x h60 мм
Световой поток.....1752 lm / 1660 lm

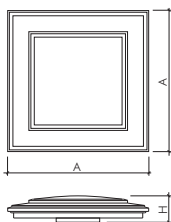

СВЕТОДИОДНЫЕ СВЕТИЛЬНИКИ MARELLA

Встраиваемые светильники



Светильник MARELLA RLR-30

Мощность..... 30 W
Размер..... d259 x h69 мм
Диаметр врезки \varnothing 222 мм
Цветовая температура..... 5400 K
Световой поток..... 2600 lm

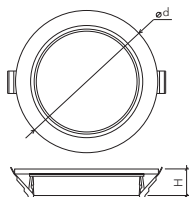

Светильник MARELLA RLS-30

Мощность..... 30 W
Размер..... A259 x h69 мм
Размер врезки 221x221 мм
Цветовая температура..... 5400 K
Световой поток..... 2600 lm

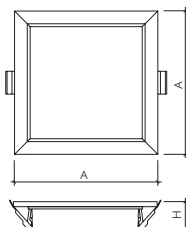



СВЕТОДИОДНЫЕ СВЕТИЛЬНИКИ MARELLA

Накладные герметичные светильники



Светильник MARELLA INR-12

Мощность..... 12 W
Размер..... d200 x h50 мм
Световой поток..... 1000 lm / 935 lm

Светильник MARELLA INR-16

Мощность..... 16 W
Размер..... d250 x h50 мм
Световой поток..... 1300 lm / 1250 lm

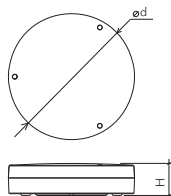

Светильник MARELLA INS-12

Мощность..... 12 W
Размер..... A178 x h53 мм
Световой поток..... 1000 lm / 950 lm

Светильник MARELLA INS-16

Мощность..... 16 W
Размер..... A216 x h53 мм
Световой поток..... 1300 lm / 1200 lm

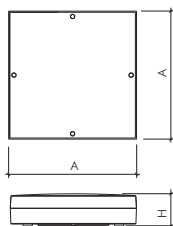

СВЕТОДИОДНЫЕ СВЕТИЛЬНИКИ POWERLIGHT

Ультратонкие встраиваемые светильники



Светильник POWERLIGHT DL-10-200x200

Мощность..... 10 W
Рабочее напряжение..... AC100-240 V
(драйвер в комплекте)
Размер..... 200 x 200 x h13 мм
Размер врезки..... 188x188 мм
Степень защиты..... IP54
Световой поток..... 800 lm / 700 lm
Вес..... 0,6 кг
Гарантия..... 2 года



Светильник POWERLIGHT DL-18-300x300

Мощность..... 18 W
Рабочее напряжение..... AC100-240 V
(драйвер в комплекте)
Размер..... 295 x 295x h13 мм
Размер врезки..... 285x285 мм
Степень защиты..... IP54
Световой поток..... 1400 lm / 1300 lm
Вес..... 1,15 кг
Гарантия..... 2 года





СВЕТОДИОДНЫЕ СВЕТИЛЬНИКИ POWERLIGHT

Ультратонкие встраиваемые светильники

Светильник POWERLIGHT DL-7

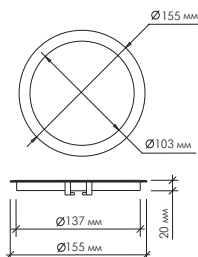

Мощность..... 7 W
Рабочее напряжение..... AC100-240 V
(драйвер в комплекте)
Размер..... d155 x h20 мм
Размер врезки..... \varnothing 140 мм
Степень защиты..... IP54
Световой поток..... 420 lm / 400 lm
Вес..... 0,42 кг
Гарантия..... 2 года



Светильник POWERLIGHT DL-11

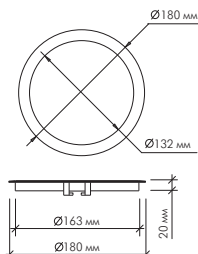

Мощность..... 11 W
Рабочее напряжение..... AC100-240 V
(драйвер в комплекте)
Размер..... d180 x h20 мм
Размер врезки..... \varnothing 166 мм
Степень защиты..... IP54
Световой поток..... 800 lm / 700 lm
Вес..... 0,52 кг
Гарантия..... 2 года



Светильник POWERLIGHT DL-14

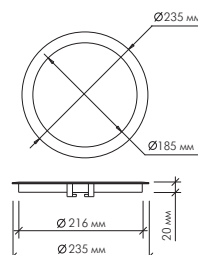

Мощность..... 14 W
Рабочее напряжение..... AC100-240 V
(драйвер в комплекте)
Размер..... d235 x h20 мм
Размер врезки..... \varnothing 220 мм
Степень защиты..... IP54
Световой поток..... 1100 lm / 1000 lm
Вес..... 0,65 кг
Гарантия..... 2 года



СВЕТОДИОДНЫЕ СВЕТИЛЬНИКИ POWERLIGHT

Ультратонкие встраиваемые и накладные светильники

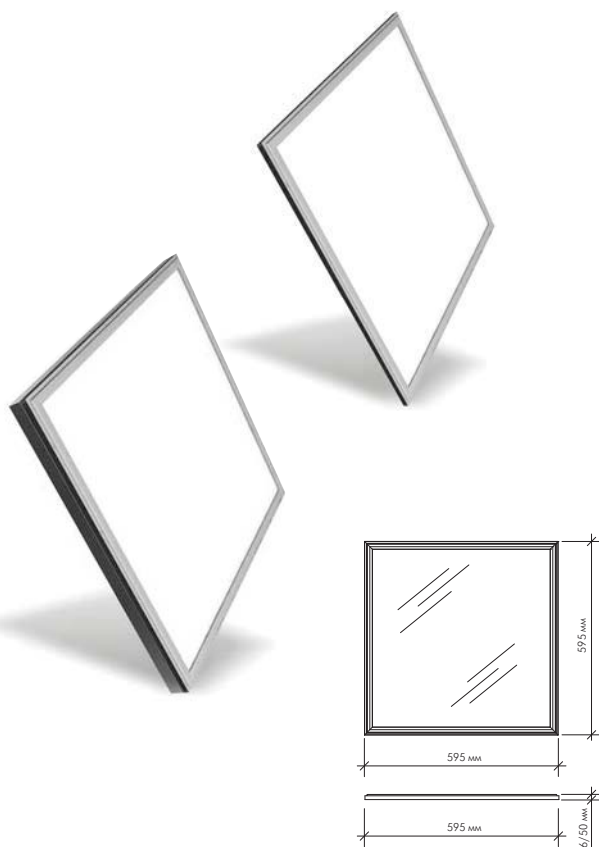

DL-39-600x600 / BLR-39-600x600 (накладная панель)

Мощность..... 41.5 W
 Рабочее напряжение..... AC100-240 V
 (драйвер в комплекте)
 Размер..... 595 x 595 x h16/50 мм
 Степень защиты..... IP54
 Световой поток..... 3300 lm / 3100 lm
 Вес..... 4 кг / 4.3 кг
 Гарантия..... 2 года

PAN600-PS-DL39-595x595

Мощность..... 40 W
 Рабочее напряжение..... AC100-240 V
 (драйвер в комплекте)
 Размер..... 595 x 595 x h16 мм
 Степень защиты..... IP54
 Световой поток..... 2700 lm / 2500 lm
 Вес..... 4 кг
 Гарантия..... 2 года

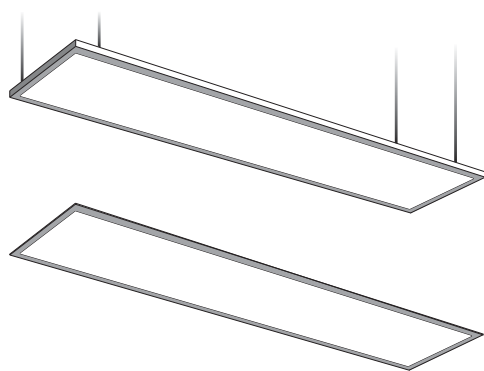

DL-45-300x1200

Мощность..... 45 W
 Рабочее напряжение..... AC100-240 V
 (драйвер в комплекте)
 Размер..... 300 x 1200 x h16 мм
 Степень защиты..... IP54
 Световой поток..... 3300 lm / 3100 lm
 Вес..... 6.5 кг
 Гарантия..... 2 года

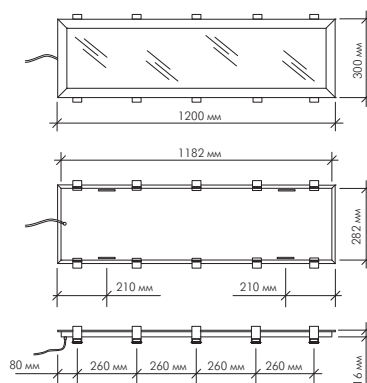
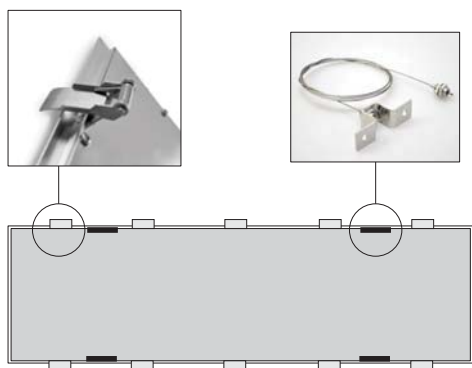



ПОДВЕСНЫЕ СВЕТОДИОДНЫЕ СВЕТИЛЬНИКИ

Подвесные светильники CDD

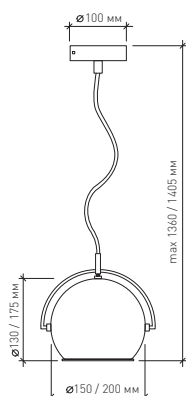

Светильник CDD-12

Мощность..... 12 W
Рабочее напряжение..... AC170-265 V
Цветовая температура..... 6400K / 3500K
Световой поток..... 939 lm / 744 lm

Светильник CDD-16

Мощность..... 16 W
Рабочее напряжение..... AC170-265 V
Цветовая температура..... 6400K / 3500K
Световой поток..... 1500 lm / 1300 lm

Техническое описание

Корпус подвесного светильника CDD выполнен из алюминия. Светильник крепится к потолку на подвесе длиной 1200 мм с возможностью регулирования по высоте.

Светильник оборудован платой со светодиодами Edison SMD 2835, которые позволяют добиться высокой светоотдачи до 95 lm с 1W.

В основании крепежной системы светильника размещен драйвер с высокими рабочими характеристиками: рабочее напряжение AC170-265 V; cosφ - 0.98; коэффициент пульсации — менее 1%.

Светильник оснащен матовым рассеивателем из поликарбоната, который обеспечивает равномерное свечение по всей его поверхности с углом 120°.





ПОДВЕСНЫЕ СВЕТОДИОДНЫЕ СВЕТИЛЬНИКИ

Подвесные светильники LDD

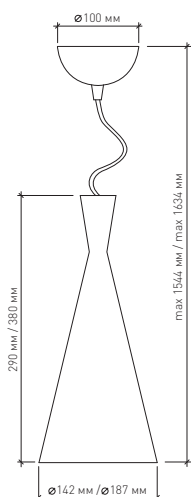

Светильник LDD-12

Мощность..... 12 W
Рабочее напряжение..... AC170-265 V
Световой поток..... 800 lm

Светильник LDD-16

Мощность..... 16 W
Рабочее напряжение..... AC170-265 V
Световой поток..... 1050 lm

Техническое описание

Корпус подвесного светильника LDD выполнен из алюминия. Светильник крепится к потолку на подвесе длиной 1200 мм с возможностью регулирования по высоте.

Светильник оборудован платой со светодиодами Edison SMD 2835, которые позволяют добиться высокой светоотдачи до 95 lm с 1W.

В основании крепежной системы светильника размещен драйвер с высокими рабочими характеристиками: рабочее напряжение AC170-265 V; cosφ - 0.98; коэффициент пульсации — менее 1%.

Светильник оснащен матовым рассеивателем из поликарбоната, который обеспечивает равномерное свечение по всей его поверхности с углом 105°.





ПОДВЕСНЫЕ СВЕТОДИОДНЫЕ СВЕТИЛЬНИКИ

Подвесные светильники ЕТ



Светильник ЕТ606/18

Мощность..... 18 W
Рабочее напряжение..... AC86-265 V
Цветовая температура.....6000 K
Световой поток..... 1600 lm
Вес.....0.7 кг

Светильник ЕТ606/36

Мощность..... 36 W
Рабочее напряжение..... AC86-265 V
Цветовая температура..... 6000K
Световой поток..... 3200 lm
Вес..... 1.3 кг

Техническое описание

Корпус подвесного светильника ЕТ выполнен из алюминия. Светильник крепится к потолку на подвесе длиной 750 мм с возможностью регулирования по высоте.

Светильник оборудован платой со светодиодами Edison SMD 2835, которые позволяют добиться высокой светоотдачи (до 95 lm с 1W).

Светильник оснащен матовым рассеивателем из поликарбоната, который обеспечивает равномерное свечение по всей его поверхности с углом 120°.

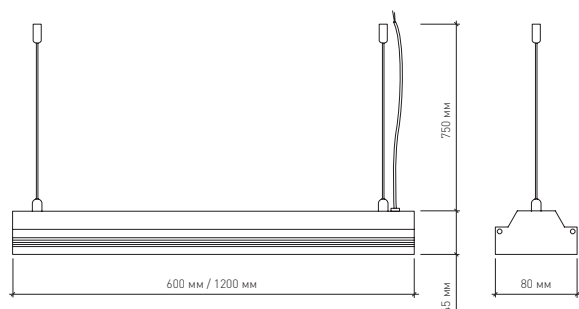
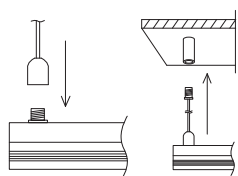



ТОЧЕЧНЫЕ СВЕТОДИОДНЫЕ СВЕТИЛЬНИКИ

Встраиваемые точечные светильники

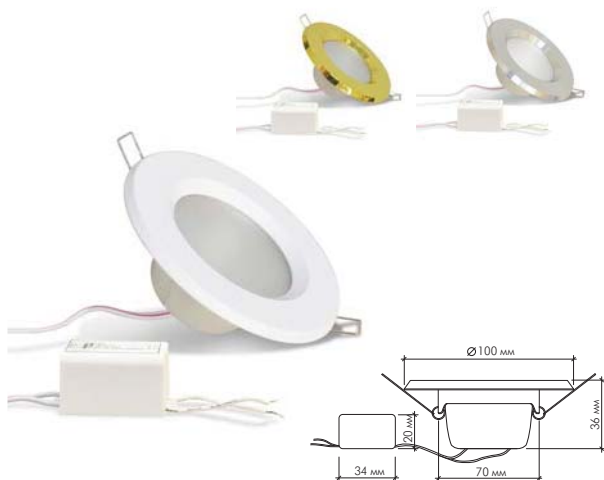

Светильник TH-100-5W

Мощность..... 5 W
 Рабочее напряжение..... AC100-265 V
 (драйвер в комплекте)
 Размер d100 x h36 мм
 Диаметр врезки..... \varnothing 72 мм
 Степень защиты..... IP20
 Световой поток..... 400 lm / 320 lm
 Вес..... 57 г
 Гарантия..... 3 года



Светильник TH-105-6W

Мощность..... 6 W
 Рабочее напряжение..... AC110-265 V
 (драйвер в комплекте)
 Размер d105 x h50 мм
 Диаметр врезки..... \varnothing 82 мм
 Степень защиты..... IP20
 Световой поток..... 360 lm / 330 lm
 Вес..... 82 г
 Гарантия..... 3 года

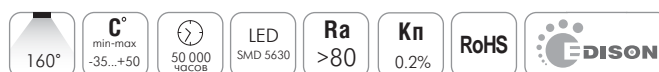

Светильник TH-130-11W

Мощность..... 11 W
 Рабочее напряжение..... AC110-265 V
 (драйвер в комплекте)
 Размер d132 x h50 мм
 Диаметр врезки..... \varnothing 100 мм
 Степень защиты..... IP20
 Световой поток..... 600 lm / 560 lm
 Вес..... 118 г
 Гарантия..... 3 года

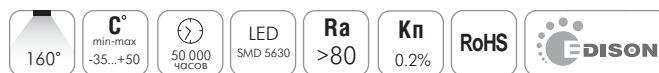



ИНТЕРЬЕРНОЕ И ДЕКОРАТИВНОЕ ОСВЕЩЕНИЕ



Линейные светодиодные светильники САВ	35
Настольные светодиодные светильники HOME	36
Настольные лампы HOME.....	37
Декоративные настольные светильники HOME.....	38
Светодиодные декоративные ночники HOME	39
Левитирующие настольные светильники GALAXY	40
Левитирующие и вращающиеся фоторамки GALAXY	41
Детские ночники Kinder	42
Мебельные светильники.....	43
Люминесцентные светильники.....	44-46
Комплектующие для люминесцентных светильников.....	47
Накладные герметичные светильники под энергосберегающую лампу.....	48





ЛИНЕЙНЫЕ СВЕТОДИОДНЫЕ СВЕТИЛЬНИКИ

Линейные светодиодные светильники САВ



Светильник ES-SAB-300

Мощность..... 4 W
Рабочее напряжение..... AC160-285 V
Цветовая температура..... 6000K
Световой поток..... 360 lm
Размер..... L313 x A22 x h30 мм

Светильник ES-SAB-600

Мощность..... 8 W
Рабочее напряжение..... AC160-285 V
Цветовая температура..... 6000K
Световой поток..... 720 lm
Размер..... L543 x A22 x h30 мм

Светильник ES-SAB-900

Мощность..... 10 W
Рабочее напряжение..... AC160-285 V
Цветовая температура..... 6000K
Световой поток..... 900 lm
Размер..... L873 x A22 x h30 мм

Светильник ES-SAB-1200

Мощность..... 14 W
Рабочее напряжение..... AC160-285 V
Цветовая температура..... 6000K
Световой поток..... 1260 lm
Размер..... L1173 x A22 x h30 мм

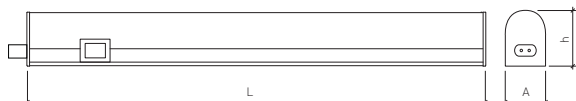
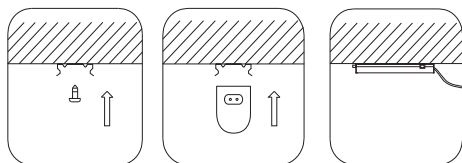



НАСТОЛЬНЫЕ СВЕТОДИОДНЫЕ СВЕТИЛЬНИКИ

Настольные светодиодные светильники HOME

Светильник HOME 3118В

Мощность..... 5 W

Рабочее напряжение..... AC220 V

Техническое описание

Регулируемые настольные светодиодные светильники HOME на гнущейся ножке специально разработаны для комфортного освещения рабочих мест. Настольные светильники укомплектованы сетевым шнуром с адаптером и работают от переменного напряжения AC220 V.

Светодиодные настольные светильники HOME оснащены сенсорным управлением включения/выключения, а так же регулировкой яркости свечения.

Регулируемые настольные светильники функциональны, удобны и занимают мало места. Световой поток ламп равномерный, яркий, мягкий и приятный для глаз.

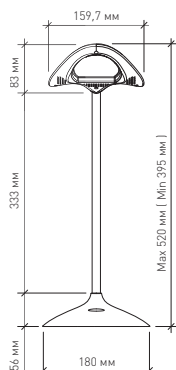



НАСТОЛЬНЫЕ ЛАМПЫ

Настольные лампы HOME



AT09360 Coffee



Pink



White

Лампа HOME AT09360

Рабочее напряжение..... AC220 V

Патрон E14

Размер..... d190 x 230 мм



AT12309 Green



Coffee



White



Beige

Лампа HOME AT12309

Рабочее напряжение..... AC220 V

Патрон E14

Размер..... d158 x 276 мм

Лампа HOME AT12293

Рабочее напряжение..... AC220 V

Патрон E14

Размер..... 187 x 100 x 331 мм



AT12293 Pink



Coffee



White



Gray

Техническое описание

Настольная лампа рассчитана для работы в сети переменного тока с номинальным рабочим напряжением AC220 V (сетевой провод с выключателем в комплекте).

Максимально допустимая мощность лампы:

25W - для лампы накаливания;

15W - для энергосберегающей лампы.

Рекомендуется использование лампы ESTARES CD-4.5W

Прибор не укомплектован лампой!





ДЕКОРАТИВНЫЕ НАСТОЛЬНЫЕ СВЕТИЛЬНИКИ

Декоративные настольные светильники HOME



Светильник HOME AT12665

Рабочее напряжение..... AC220 V

Патрон..... E14

Техническое описание

Ночник предназначен для работы от сети с переменным напряжением AC220 V. Сетевой провод с выключателем в комплекте.

Максимально допустимая мощность лампы:

25 W — для ламп накаливания;

9 W — для энергосберегающих ламп;

4,5 W — для светодиодных ламп.

Рекомендуется использование лампы

ESTARES CD-4.5W

Светильник не укомплектован лампой!

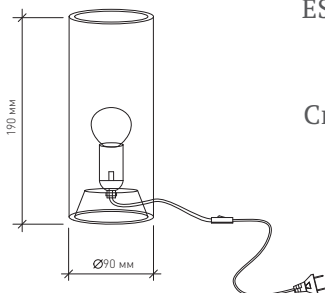

Светильник HOME AT12660

Рабочее напряжение..... AC220 V

Патрон..... E27

Техническое описание

Ночник предназначен для работы от сети с переменным напряжением AC220 V. Сетевой провод с выключателем в комплекте.

Максимально допустимая мощность лампы:

25 W — для ламп накаливания;

9 W — для энергосберегающих ламп;

4,5 W — для светодиодных ламп.

Рекомендуется использование ламп

ESTARES GL3-E27, GL4.5-E27

Светильник не укомплектован лампой!

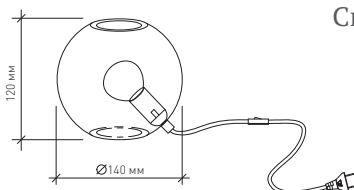



СВЕТОДИОДНЫЕ НОЧНИКИ

Светодиодные декоративные ночники HOME



Ночник HOME «Tower»

RGB — плавное изменение цвета

Техническое описание

В ночнике установлены 6 RGB светодиодов, мощностью 0,12 W. В нижней части ночника имеется ON / OFF переключатель.

Питание: 1,5V батареи «AAA» R03/LR03 4 шт. (не включены в комплект).

Ночник Tower серии HOME легкий и компактный, имеет оригинальный дизайн и подходит для создания уникального интерьера и уютной обстановки дома.

Удобен в использовании как декоративный светильник или ночник.



Ночник HOME «Rose»

RGB — плавное изменение цвета

Техническое описание

В ночнике установлен 1 RGB светодиод мощностью 0,06 W. В нижней части ночника имеется ON / OFF переключатель.

Питание: 1,5 V батареи «AAA» R03/LR03 4 шт. (не включены в комплект).

Ночник Rose серии HOME легкий и компактный, имеет оригинальный дизайн и подходит для создания уникального интерьера и уютной обстановки дома.

Удобен в использовании как декоративный светильник или ночник.





ЛЕВИТИРУЮЩИЕ НАСТОЛЬНЫЕ СВЕТИЛЬНИКИ

Левитирующие настольные светильники GALAXY



Strip Blue



Strip Red



Strip Black



Decor Black

Левитирующие лампы GALAXY

Рабочее напряжение..... AC220 V

Мощность..... 12.5 W

Размер..... d200 x 420 мм

Техническое описание

Отличительной особенностью настольных светильников Galaxy является парящий абажур, который левитирует в воздухе, благодаря электромагнитному полю.

В светильнике установлены девять сверхъярких светодиодов, которые имеют длительный срок службы.

Шесть светодиодов расположены на верхней части основания и направлены на левитирующий абажур, три светодиода освещают нижнюю часть светильника.

В светодиодных светильниках Galaxy используется сенсорное управление.

Для установки парящего абажура в комплекте имеется специальное приспособление, благодаря которому установка занимает не более 30 секунд!

Лампы Galaxy выполнены из полированного алюминия, который долговечен, легок и эстетичен. Абажур изготовлен из высококачественного поливинилхлорида.





ДЕКОРАТИВНЫЕ ФОТОРАМКИ

Левитирующие и вращающиеся фоторамки GALAXY

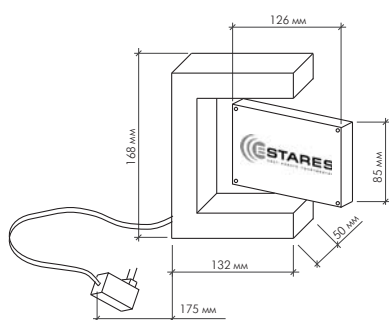

Левитирующая фоторамка GALAXY

Рабочее напряжение..... AC100-240 V

Техническое описание

DC Output 15V (800 mA)

Адаптер в комплекте

Работа левитирующей электромагнитной фоторамки основана на выталкивании встроенного в фоторамку магнита магнитным полем, которое создаётся подставкой. При выключении электричества фоторамка прилипает к верхней части подставки.

Фоторамка «Galaxy» имеет встроенную подсветку, что придает в темное время суток особый колорит этому предмету интерьера.

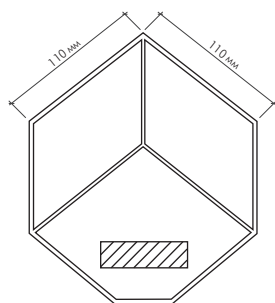

Вращающаяся фоторамка GALAXY «Куб»

Рабочее напряжение..... AA1.5 V

Техническое описание

Фоторамка рассчитана для работы от батарейки AA1.5V

Размер фотографий, использующихся в рамке — 10 x10 см

Оригинальная фоторамка GALAXY «Куб» для шести фотографий, благодаря вращающемуся корпусу демонстрирует сразу все фотографии.

Рамка устанавливается на ровную поверхность и автоматически начинает вращаться.





ДЕТСКИЕ НОЧНИКИ

Детские ночники Kinder



Ночник Kinder «Морская звезда»

Размер..... d270 мм

Ночник Kinder «Леденец»

Размер..... 405 мм x 230 мм

Ночник Kinder «Цветок»

Размер..... d350 мм

Ночник Kinder «Автомобиль»

Размер..... 300 мм x 180 мм

Ночник Kinder «Божья коровка»

Размер..... 190 мм x 145 мм

Ночник Kinder «Солнышко»

Размер..... d390 мм



Техническое описание

Ночник предназначен для работы от сети с переменным напряжением AC220 V. Сетевой провод с выключателем в комплекте.

Максимально допустимая мощность лампы:
25W - для лампы накаливания;
11W - для энергосберегающей лампы.
Рекомендуется использование лампы ESTARES CD-4.5W

Ночник не укомплектован лампой!





МЕБЕЛЬНЫЕ СВЕТИЛЬНИКИ

Точечные встраиваемые светодиодные светильники

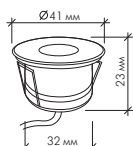

Светильники R03A/5

Мощность..... 3 W

Рабочее напряжение..... AC220 V

(драйвер в комплекте)

Цвет свечения..... Белый холодный,
белый теплый,
красный, синий
зелёный, желтый

В комплект входит:

5 светильников, драйвер и сетевой провод

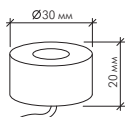
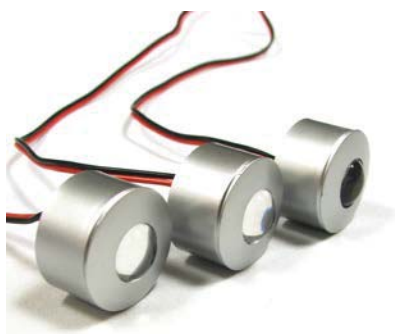
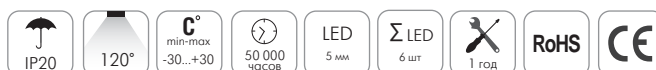

Светильники MS-K303P-1

Мощность..... 4.8 W

Рабочее напряжение..... AC220 V

(драйвер в комплекте)

Цвет свечения..... Белый холодный,
белый теплый

В комплект входит:

3 светильника, драйвер и сетевой провод

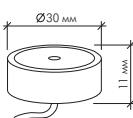

Светильники MS-K303P-2

Мощность..... 4.8 W

Рабочее напряжение..... AC220 V

(драйвер в комплекте)

Цвет свечения..... Белый холодный,
белый теплый

В комплект входит:

3 светильника, драйвер и сетевой провод





ЛЮМИНЕСЦЕНТНЫЕ СВЕТИЛЬНИКИ

Накладные светильники серии N



нажать-закрыть
нажать-открыть

рассеиватель

лампа

электронный
балласт

корпус
светильника

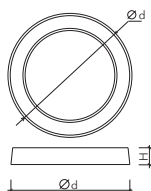
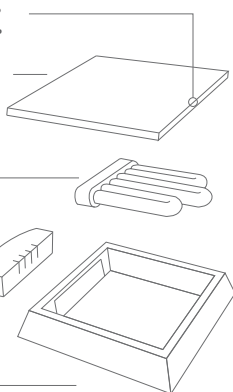

Светильник N-213

Мощность..... 13 W
Размер..... d180 x h45 мм
Цветовая температура..... 6400K / 3500K

Светильник N-226

Мощность..... 26 W
Размер..... d235 x h50 мм
Цветовая температура..... 6400K / 3500K

Светильник N-236

Мощность..... 36 W
Размер..... d295 x H55 мм
Цветовая температура..... 6400K / 3500K

Светильник N-245

Мощность..... 45 W
Размер..... d343 x H55 мм
Цветовая температура..... 6400K / 3500K



нажать-закрыть
нажать-открыть

рассеиватель

лампа

электронный
балласт

корпус
светильника

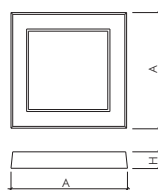
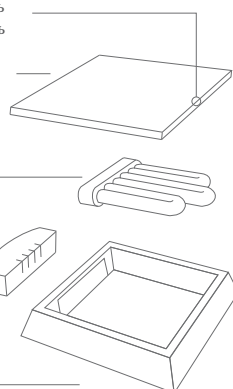

Светильник N-113

Мощность..... 13 W
Размер..... A170 x H47 мм
Цветовая температура..... 6400K / 3500K

Светильник N-126

Мощность..... 26 W
Размер..... A225 x H45 мм
Цветовая температура..... 6400K / 3500K

Светильник N-136

Мощность..... 36 W
Размер..... A267 x H45 мм
Цветовая температура..... 6400K / 3500K

Светильник N-145

Мощность..... 45 W
Размер..... A308 x H50 мм
Цветовая температура..... 6400K / 3500K





ЛЮМИНЕСЦЕНТНЫЕ СВЕТИЛЬНИКИ

Встраиваемые светильники серии R

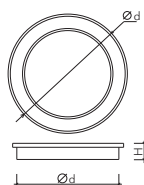

Светильник R-213

Мощность..... 13 W
 Размер..... d180 x h50 мм
 Цветовая температура..... 6400K / 3500K

Светильник R-226

Мощность..... 26 W
 Размер..... d226 x h58 мм
 Цветовая температура..... 6400K / 3500K

Светильник R-236

Мощность..... 36 W
 Размер..... d295 x H65 мм
 Цветовая температура..... 6400K / 3500K

Светильник R-245

Мощность..... 45 W
 Размер..... d340 x H70 мм
 Цветовая температура..... 6400K / 3500K

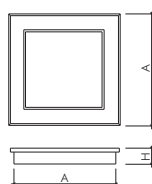

Светильник R-113

Мощность..... 13 W
 Размер..... A178 x H50 мм
 Цветовая температура..... 6400K / 3500K

Светильник R-126

Мощность..... 26 W
 Размер..... A217 x H50 мм
 Цветовая температура..... 6400K / 3500K

Светильник R-136

Мощность..... 36 W
 Размер..... A265 x H59 мм
 Цветовая температура..... 6400K / 3500K

Светильник R-145

Мощность..... 45 W
 Размер..... A320 x H70 мм
 Цветовая температура..... 6400K / 3500K





КОМПЛЕКТУЮЩИЕ

Лампы и балласты для люминесцентных светильников



Лампы LP-N

LP-N113/213 (13W)

Светильники..... N-113 / N-213 / R-113 / R-213

LP-N126/226 (26W)

Светильники..... N-126 / N-226 / R-126 / R-226

LP-N136/236 (36W)

Светильники..... N-136 / N-236 / R-136 / R-236

LP-N145/245 (45W)

Светильники..... N-145 / N-245 / R-145 / R-245



Балласты BL-N

BL-N113/213

Светильники..... N-113 / N-213 / R-113 / R-213

BL-N126/226

Светильники..... N-126 / N-226 / R-126 / R-226

BL-N136/236

Светильники..... N-136 / N-236 / R-136 / R-236

BL-N145/245

Светильники..... N-145 / N-245 / R-145 / R-245



Лампы LPO

LPO-T5-22W

Светильники..... ES8011 / ES8012 / ES8010

LPO-T5-40W

Светильники..... ES8010 / ES8011 / ES8012

LPO-T5-55W

Светильники..... ES8010 / ES8011



Балласты BL

BL-22W..... ES8011 / ES8012

BL-40W..... ES8010 / ES8011

BL-55W..... ES8010 / ES8011

BL-62W..... ES8012

BL-77W..... ES8011



НАКЛАДНЫЕ ГЕРМЕТИЧНЫЕ СВЕТИЛЬНИКИ

Накладные светильники ES под энергосберегающую лампу



Светильник ES8015

Патрон..... E27

Габаритный размер..... L217 x W217 x H70.5 мм

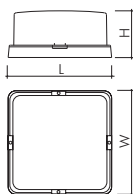

Светильник ES8016

Патрон..... 2 x E27

Габаритный размер..... L265 x W265 x H81 мм



Светильник ES8017

Патрон..... E27

Габаритный размер..... D220 x H71 мм

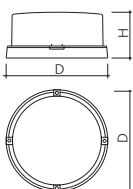

Светильник ES8018

Патрон..... 2 x E27

Габаритный размер..... D270 x H71 мм



Светильник ES8019

Патрон..... E27

Габаритный размер..... L222 x W162 x H71 мм

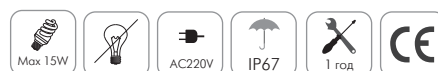
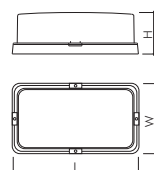

Светильник ES8020

Патрон..... E27

Габаритный размер..... L222 x W162 x H71 мм

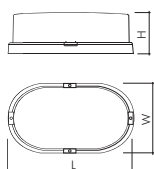

НАРУЖНОЕ ОСВЕЩЕНИЕ MAYSUN



Светодиодные прожекторы.....	50-53
Консольные светильники.....	54
Архитектурные светильники	55-58
Светодиодные трубы	59
Грунтовые светильники.....	60-63
Садово-парковые светодиодные светильники.....	64
Светодиодная тротуарная плитка	65
Стеновые светодиодные светильники	66-67
Металлогалогенные прожекторы	68-69





СВЕТОДИОДНЫЕ ПРОЖЕКТОРЫ MAYSUN

Прожектор MAYSUN DL-NS20

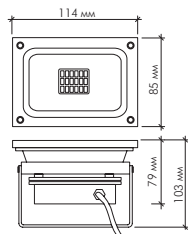

Мощность 10 W
 Рабочее напряжение AC85-265 V
 Световой поток 900 lm / 850 lm
 Цвет свечения Белый холодный,
 белый теплый,
 красный, синий
 зелёный, желтый

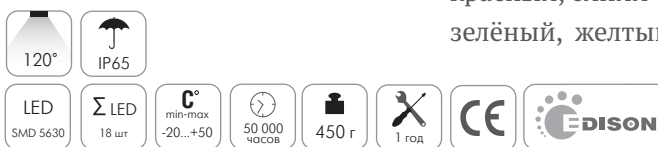

Прожектор MAYSUN DL-NS10

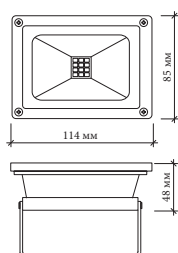

Мощность 10 W
 Рабочее напряжение AC170-265 V
 Световой поток 900 lm / 850 lm
 Цвет свечения Белый холодный,
 белый теплый,
 красный, синий
 зелёный, желтый

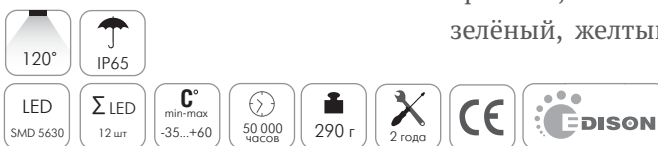

Прожектор MAYSUN DL-NS20 RGB

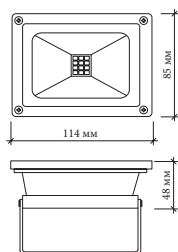

Мощность 10 W
 Рабочее напряжение DC24 V
 Цвет свечения RGB (см. схему стр. 111)



Прожектор MAYSUN DL-NS2020

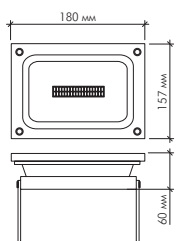

Мощность 20 W
 Рабочее напряжение AC100-250 V
 Световой поток 1800 lm / 1700 lm
 Цвет свечения Белый холодный,
 белый теплый

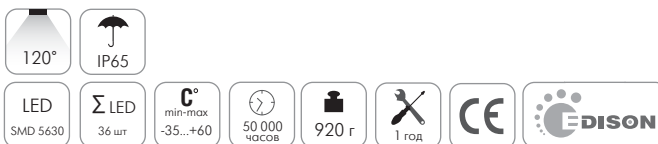

СВЕТОДИОДНЫЕ ПРОЖЕКТОРЫ MAYSUN

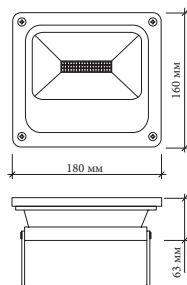

Прожектор MAYSUN DL-NS25

Мощность 25 W
Рабочее напряжение AC170-265 V
Световой поток 2250 lm / 2150 lm
Цвет свечения Белый холодный,
белый теплый

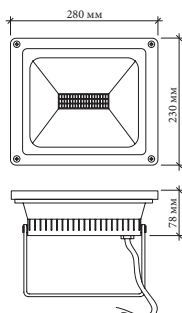
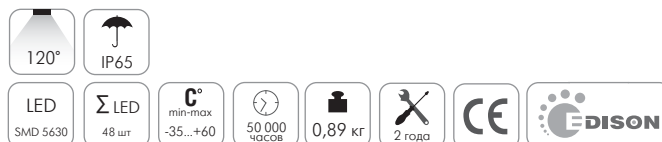

Прожектор MAYSUN DL-NS50

Мощность 50 W
Рабочее напряжение AC100-265 V
Световой поток 4860 lm / 4455 lm
Цвет свечения Белый холодный,
белый теплый

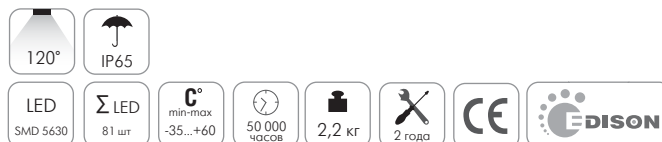



СВЕТОДИОДНЫЕ ПРОЖЕКТОРЫ MAYSUN

Прожектор MAYSUN ES18L

Мощность 20 W
 Рабочее напряжение..... AC175-265 V
 Световой поток..... 1700 lm / 1600 lm
 Цвет свечения..... Белый холодный,
 белый теплый,
 синий, RGB

Для подключения RGB прожекторов
 используется специальный контроллер DMX300

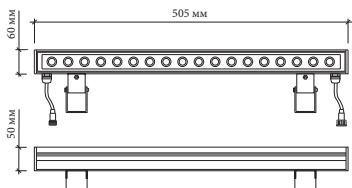

Прожектор MAYSUN ES36L

Мощность 36 W
 Рабочее напряжение..... AC175-265 V
 Световой поток..... 3400 lm / 3100 lm
 Цвет свечения..... Белый холодный,
 белый теплый,
 синий, RGB

Для подключения RGB прожекторов
 используется специальный контроллер DMX300

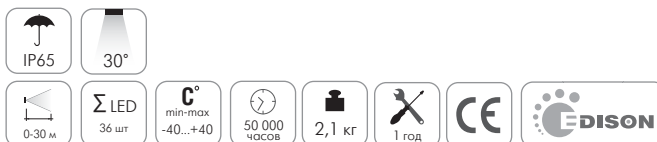
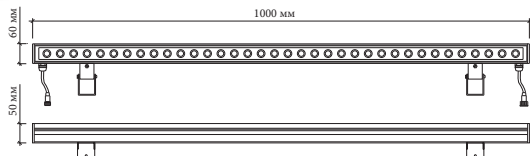

Прожектор MAYSUN MS-SD03

Мощность 45 W
 Рабочее напряжение..... DC24 V
 Световой поток..... 3300 lm
 Цвет свечения..... Белый холодный,
 RGB (см. схему стр. 111)

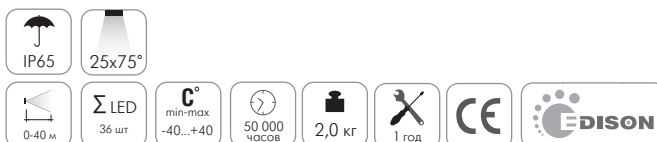
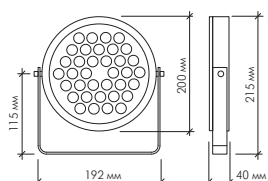

СВЕТОДИОДНЫЕ ПРОЖЕКТОРЫ MAYSUN



Прожектор MAYSUN K200-48L

Мощность	27 W
Рабочее напряжение.....	AC100-265 V
Цвет свечения	белый холодный...2880 lm белый теплый.....2400 lm красный.....1600 lm синий.....1200 lm желтый.....1600 lm зеленый.....1990 lm

Прожектор MAYSUN K200-48L RGB

Мощность	27 W
Рабочее напряжение.....	DC24 V
Цвет свечения	RGB (см. схему стр. 111)

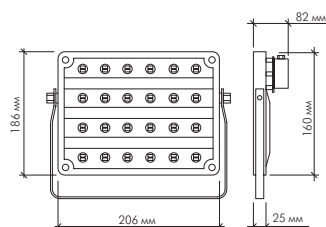

Прожектор MAYSUN MS-OP5L

Мощность	15 W
Рабочее напряжение.....	AC220 V
Цвет свечения	белый холодный...1300 lm белый теплый.....1200 lm красный.....594 lm синий.....560 lm желтый.....1094 lm зеленый.....725 lm

Прожектор MAYSUN MS-OP5L RGB

Мощность	15 W
Рабочее напряжение.....	DC24 V
Цвет свечения	RGB (см. схему стр. 111)

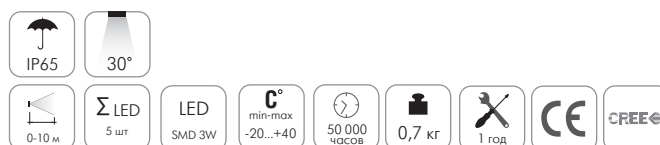
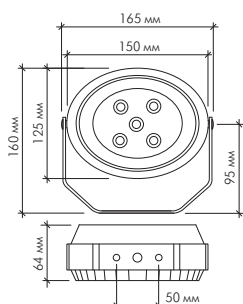



СВЕТОДИОДНЫЕ КОНСОЛЬНЫЕ СВЕТИЛЬНИКИ

Светильник MAYSUN ST-50W

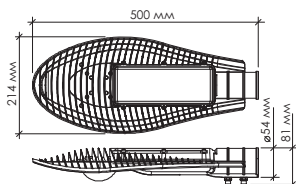

Мощность..... 50W
Рабочее напряжение..... AC90-264V
Цветовая температура..... 6000 K
Световой поток..... 5250 lm
Коэффициент мощности..... >0.98
Индекс цветопередачи..... >72 Ra
Степень защиты..... IP65



Светильник MAYSUN ST-100W

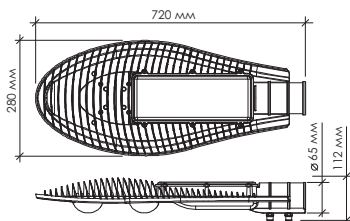

Мощность..... 100W
Рабочее напряжение..... AC90-264V
Цветовая температура..... 6000 K
Световой поток..... 10 500 lm
Коэффициент мощности..... >0.98
Индекс цветопередачи..... >72 Ra
Степень защиты..... IP65



Светильник MAYSUN ST-150W

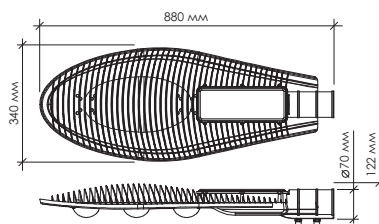

Мощность..... 150W
Рабочее напряжение..... AC90-264V
Цветовая температура..... 6000 K
Световой поток..... 15 750 lm
Коэффициент мощности..... >0.98
Индекс цветопередачи..... >72 Ra
Степень защиты..... IP65



АРХИТЕКТУРНЫЕ СВЕТИЛЬНИКИ MAYSUN

Светодиодные архитектурные светильники



Светильник MAYSUN MS-6L220V

Мощность..... 15 W
 Рабочее напряжение..... AC100-250 V
 Световой поток..... 1200 lm / 900 lm
 Коэффициент мощности..... ≥ 0.85
 Цвет свечения..... Холодный белый,
 теплый белый

Σ LED 6 шт	☔ IP65	[I] 0.12 A
°C min-max -30...+50	📦 1,25 кг	📐 30°
🕒 50 000 часов	🔧 1 год	RoHS
CE	EDISON	



Светильник MAYSUN MS-12L220V

Мощность..... 30 W
 Рабочее напряжение..... AC100-250V
 Световой поток..... 2400 lm / 1800 lm
 Коэффициент мощности ≥ 0.85
 Цвет свечения..... Холодный белый,
 теплый белый

Σ LED 12 шт	☔ IP65	[I] 0.22 A
°C min-max -30...+50	📦 2,1 кг	📐 30°
🕒 50 000 часов	🔧 1 год	RoHS
CE	EDISON	

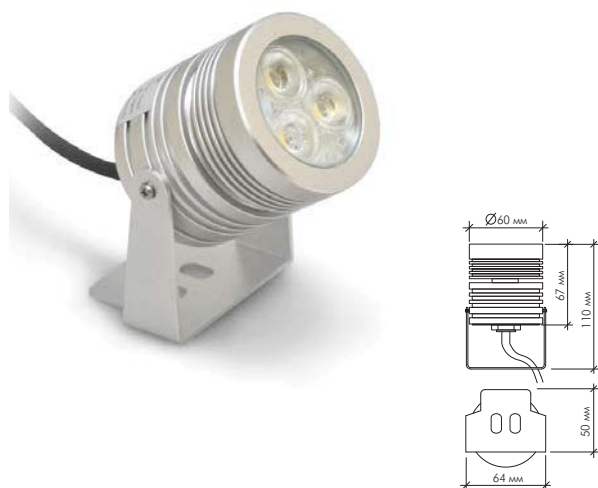

Светильник MAYSUN MS-SLS-20

Мощность..... 9 W
 Рабочее напряжение..... AC220 V
 Световой поток..... 850 lm / 700 lm
 Цвет свечения..... Холодный белый,
 теплый белый,
 красный, синий
 зелёный, жёлтый

Светильник MAYSUN MS-SLS-20 RGB

Мощность..... 9 W
 Рабочее напряжение..... DC12 V
 Цвет свечения..... RGB (см. схему стр. 111)

☔ IP65	Σ LED 3 шт	°C min-max -30...+50
📐 30°	🕒 50 000 часов	🔧 1 год
CE	EDISON	



АРХИТЕКТУРНЫЕ СВЕТИЛЬНИКИ MAYSUN

Светодиодные архитектурные светильники

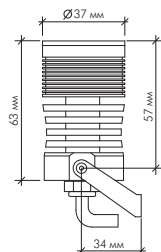

Светильник MAYSUN SLS-13

Мощность..... 3 W
Рабочее напряжение..... AC220 V
Цвет свечения..... Холодный белый,
теплый белый,
красный, синий
зелёный, жёлтый

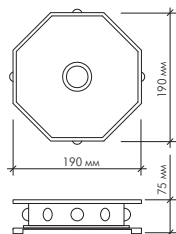

Светильник MAYSUN MS-9L

Мощность..... 27 W
Рабочее напряжение..... DC12 V
Цвет свечения..... RGB

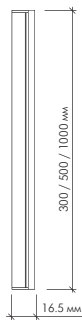

Светильник MAYSUN MS-AL30 / AL50 / AL100

Мощность..... 2.6 W (MS-AL30)
3.72 W (MS-AL50)
6.42 W (MS-AL100)
Рабочее напряжение..... DC12 V
Цвет свечения..... Холодный белый,
теплый белый,
красный, синий
зелёный, жёлтый





АРХИТЕКТУРНЫЕ СВЕТИЛЬНИКИ MAYSUN

Точечные модули на свежъярких светодиодах

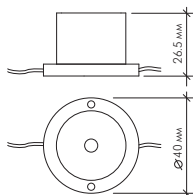

Светильник MAYSUN SSL-15

Мощность 1 W

Цвет свечения..... белый холодный.....100 lm
 белый теплый..... 80 lm
 красный.....40 lm
 синий..... 23 lm
 желтый..... 40 lm
 зеленый.....65 lm

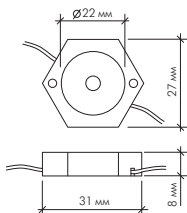
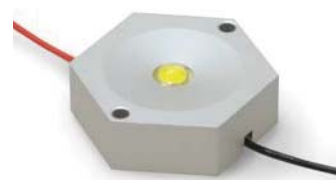

Светильник MAYSUN SSL-110

Мощность 1 W

Цвет свечения..... белый холодный.....100 lm
 белый теплый..... 80 lm
 красный.....40 lm
 синий..... 23 lm
 желтый..... 40 lm
 зеленый.....65 lm

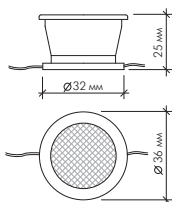
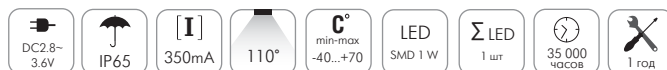

Светильник MAYSUN SSL-45

Мощность 1 W

Цвет свечения..... белый холодный.....100 lm
 белый теплый..... 80 lm
 красный.....40 lm
 синий..... 23 lm
 желтый..... 40 lm
 зеленый.....65 lm

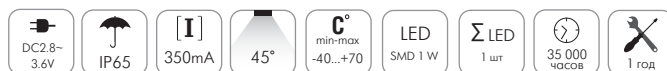



АРХИТЕКТУРНЫЕ СВЕТИЛЬНИКИ MAYSUN

Архитектурные светодиодные светильники Pixel, DHL

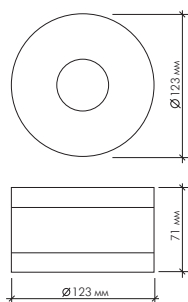

Светильник MAYSUN MS-DHL-1309

Мощность 5 W
Рабочее напряжение..... AC90-265 V
Цвет свечения..... Белый холодный,
белый теплый

Светильники DHL предназначены для декоративной подсветки фасадов зданий. См. фото 1.

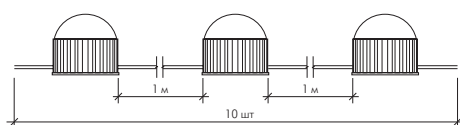
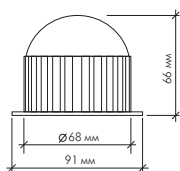

Светильник MAYSUN Pixel

Мощность..... 3.8 W
Рабочее напряжение..... AC85-265 V
Цвет свечения..... Холодный белый
Световой поток..... 240 lm

Техническое описание

Светильники Pixel предназначены для маркерной (точечной) подсветки торговых и офисных центров, мостов и рекламных конструкций. См. фото 2.

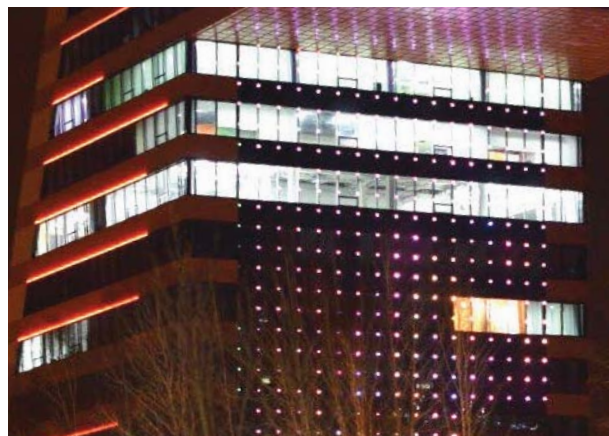

СВЕТОДИОДНЫЕ ТРУБЫ MAYSUN



Светодиодная труба D45

Мощность..... 12 W
 Рабочее напряжение..... AC170-250 V
 Цвет свечения..... Белый универсальный,
 красный, синий
 зелёный, жёлтый

Светодиодная труба D45 RGB

Мощность..... 13.6 W
 Рабочее напряжение..... AC170-250 V
 Цвет свечения..... RGB

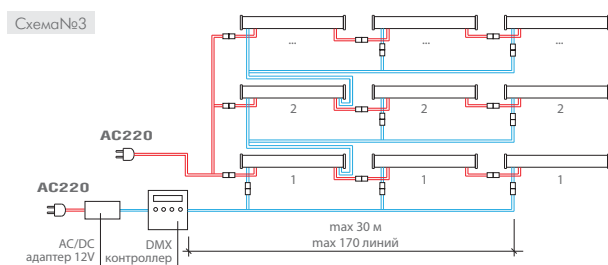
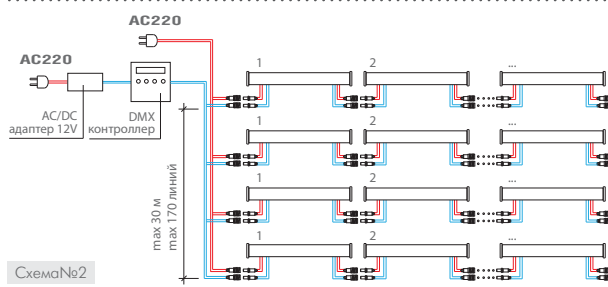
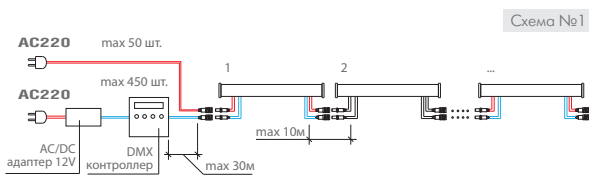
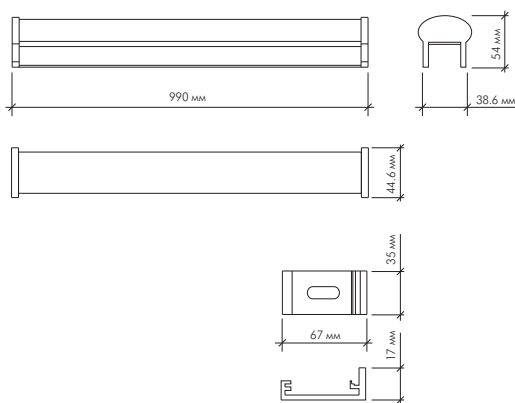



ГРУНТОВЫЕ СВЕТОДИОДНЫЕ СВЕТИЛЬНИКИ

Встраиваемые грунтовые светильники MAYSUN

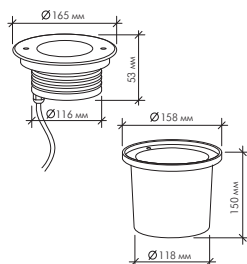

B2AE0602R / Мощность 13 W
B2BE0636R Рабочее напряжение... AC240 V
Цвет свечения Белый (холодный, теплый), зеленый

B2AR0106 Мощность 19.5 W
Рабочее напряжение... DC24 V
Цвет свечения RGB (3 in 1)

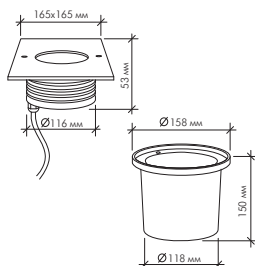

B2AE0602S Мощность 13 W
Рабочее напряжение... AC240 V
Цвет свечения Холодный белый, теплый белый

B2AE0606S Мощность 19.5 W
Рабочее напряжение... DC24 V
Цвет свечения RGB (3 in 1)

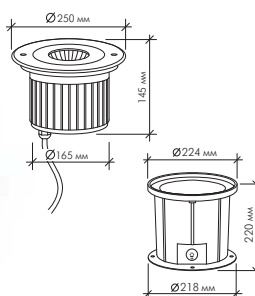

R2EE0173
Мощность 25 W
Рабочее напряжение... AC240 V
Цвет свечения Холодный белый

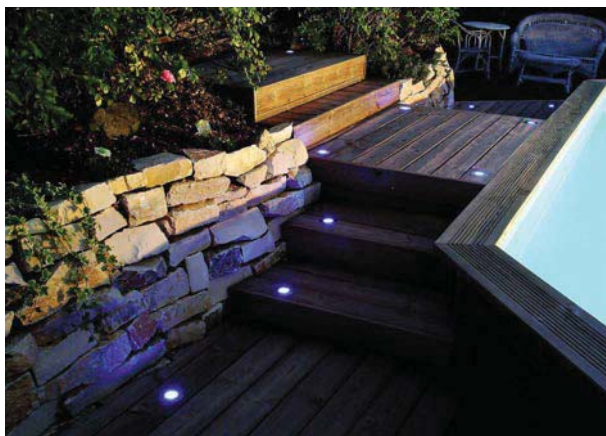
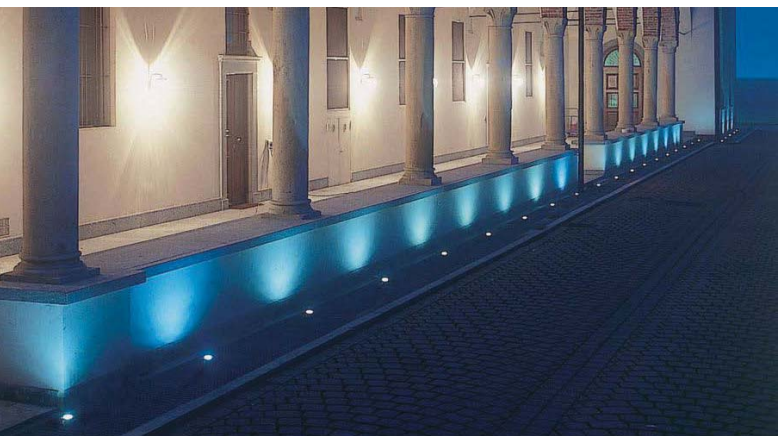

ГРУНТОВЫЕ СВЕТОДИОДНЫЕ СВЕТИЛЬНИКИ

Встраиваемые грунтовые светильники MAYSUN

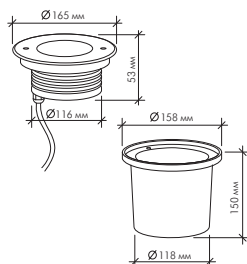

C2BE0636R Мощность 13 W
 Рабочее напряжение... AC240 V
 Цвет свечения Холодный белый,
 теплый белый

C2AE0606R Мощность 19.5 W
 Рабочее напряжение... DC24 V
 Цвет свечения RGB (3 in 1)

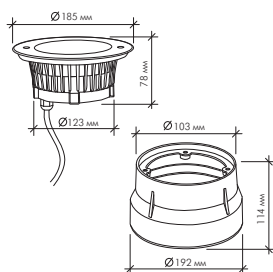

B2V1201 Мощность 14.1 W
 Рабочее напряжение... AC240 V
 Цвет свечения Холодный белый,
 теплый белый

B2V1203 Мощность 13.2 W
 Рабочее напряжение... DC24 V
 Цвет свечения RGB

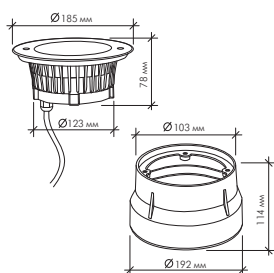

C2V1201 / C2V1235 Мощность 14.5 W
 Рабочее напряжение... AC240 V
 Цвет свечения Холодный белый,
 теплый белый

C2V1205 Мощность 18 W
 Рабочее напряжение... DC24 V
 Цвет свечения RGB (3 in 1)

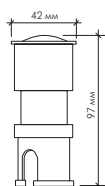

LOE-050 Мощность 3 W
 Рабочее напряжение... DC3.4 V
 Цвет свечения Холодный белый,
 теплый белый





ГРУНТОВЫЕ СВЕТОДИОДНЫЕ СВЕТИЛЬНИКИ

Встраиваемые грунтовые светильники MAYSUN

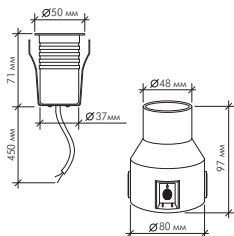

B2AR0102 Мощность 2 W
 Рабочее напряжение... AC220 V
 Цвет свечения Холодный белый,
 теплый белый

B2AR0106 Мощность 3.6 W
 Рабочее напряжение... DC24 V
 Цвет свечения RGB (3 in 1)

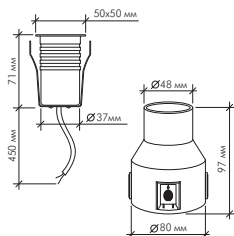

B2AS0102 Мощность 2 W
 Рабочее напряжение... AC220 V
 Цвет свечения Холодный белый,
 теплый белый

B2AS0106 Мощность 3.6 W
 Рабочее напряжение... DC24 V
 Цвет свечения RGB (3 in 1)

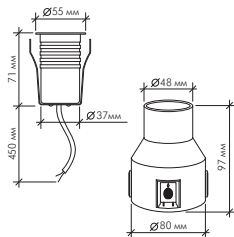

D2WBR0314
 Мощность 0.8 W
 Рабочее напряжение... AC240 V
 Цвет свечения Холодный белый,
 теплый белый,
 синий

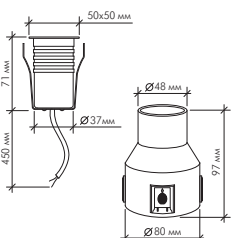

D2WBS0314
 Мощность 0.8 W
 Рабочее напряжение... AC240 V
 Цвет свечения Холодный белый,
 теплый белый,
 синий



ГРУНТОВЫЕ СВЕТОДИОДНЫЕ СВЕТИЛЬНИКИ

Встраиваемые грунтовые светильники MAYSUN

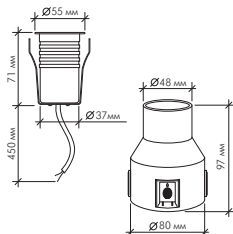

C2AR0102 Мощность 2 W
 Рабочее напряжение... AC220 V
 Цвет свечения Белый (холодный, теплый), зеленый

C2WBR0118 Мощность 3.6 W
 Рабочее напряжение... DC24 V
 Цвет свечения RGB (3 in 1)

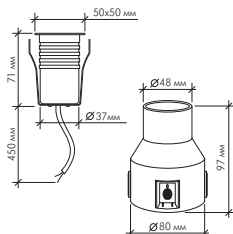

C2AS0102 Мощность 2 W
 Рабочее напряжение... AC220 V
 Цвет свечения Белый (холодный, теплый), зеленый

C2AS0106 Мощность 3.6 W
 Рабочее напряжение... DC24 V
 Цвет свечения RGB (3 in 1)

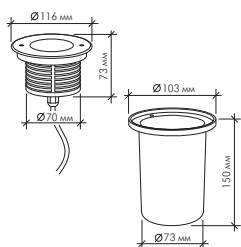

A2CD0316R Мощность 6 W
 Рабочее напряжение... AC240 V
 Цвет свечения Белый (холодный, теплый), зеленый

A2CD0318R Мощность 6 W
 Рабочее напряжение... DC24 V
 Цвет свечения RGB (3 in 1)

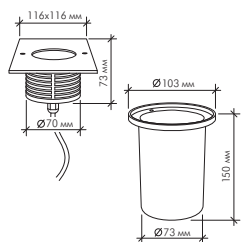

A2CD0316S Мощность 6 W
 Рабочее напряжение... AC240 V
 Цвет свечения Холодный белый, теплый белый

A2CD0318S Мощность 6 W
 Рабочее напряжение... DC24 V
 Цвет свечения RGB (3 in 1)





ГРУНТОВЫЕ СВЕТОДИОДНЫЕ СВЕТИЛЬНИКИ

Садово-парковые светодиодные светильники MAYSUN

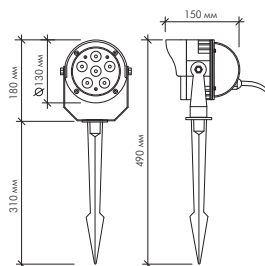

V3VNB0657

Мощность 12 W
Рабочее напряжение..... AC230 V
Цвет свечения..... Холодный белый

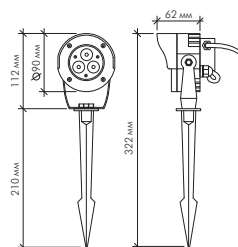

V3VW0316

Мощность 6 W
Рабочее напряжение..... AC240 V
Цвет свечения..... Холодный белый, теплый белый, зеленый

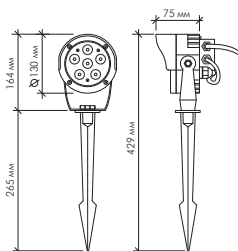

V3VSV0616 Мощность 12 W
Рабочее напряжение.... AC240 V
Цвет свечения Белый (холодный, теплый), зеленый

V3VSV0618 Мощность 12 W
Рабочее напряжение.... DC24 V
Цвет свечения RGB (3 in 1)

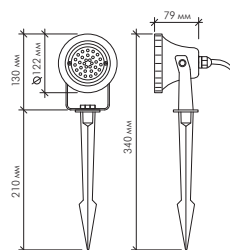

D3S3009

Мощность 5 W
Рабочее напряжение..... AC240 V
Цвет свечения Холодный белый, теплый белый, зеленый





СВЕТОДИОДНАЯ ПЛИТКА

Герметичная тротуарная светодиодная плитка MAYSUN



Светодиодная плитка Brick24L24V

Мощность..... 1.5 W
 Рабочее напряжение..... DC24 V
 Цвет свечения..... Белый универсальный,
 красный, синий
 зелёный, жёлтый

Светодиодная плитка Brick24L24V RGB

Мощность..... 1.5 W
 Рабочее напряжение..... DC24 V
 Цвет свечения..... RGB

Техническое описание

Светодиодные плитки предназначены для тротуарной и ландшафтной подсветки загородных домов, развлекательных и торговых центров, городских улиц. Также их можно использовать при проведении работ по озеленению — для нижней подсветки растений.

Корпус плитки выполнен из каленого стекла, благодаря чему изделие выдерживает нагрузку до 200 кг.

Рекомендуемое максимальное количество плиток, подключенных в одну цепь, не должно превышать 10 шт.

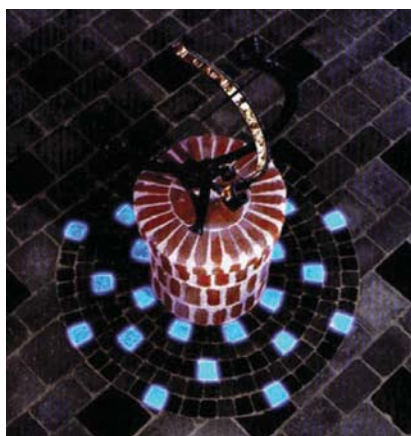
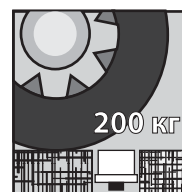
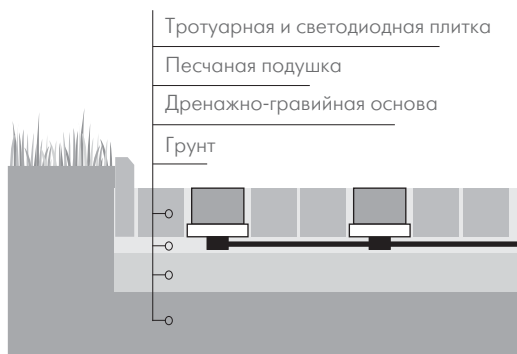
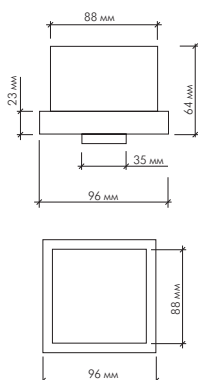



СТЕНОВЫЕ СВЕТОДИОДНЫЕ СВЕТИЛЬНИКИ

Герметичные светильники встраиваемые в стену

В04-12L220V-3.5W

Мощность 3.5 W

Цвет свечения Холодный белый

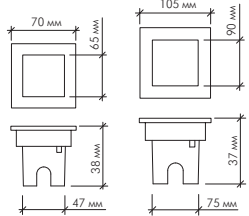

В04В-24L220V-5W

Мощность 5 W

Цвет свечения Холодный белый



В03-12L220V-3.5W

Мощность 3.5 W

Цвет свечения Холодный белый

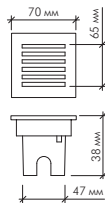

В01-12L220V-3.5W

Мощность 3.5 W

Цвет свечения Холодный белый

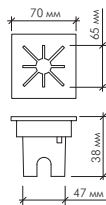



СТЕНОВЫЕ СВЕТОДИОДНЫЕ СВЕТИЛЬНИКИ

Герметичные светильники встраиваемые в стену

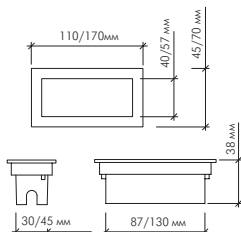

A04-9L220V-3W

Мощность 3 W

Цвет свечения Холодный белый

A04B-24L220V-5W

Мощность 5 W

Цвет свечения Холодный белый

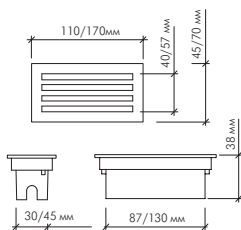
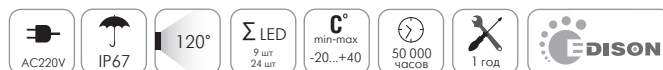

A03-9L220V-3W

Мощность 3 W

Цвет свечения Холодный белый

A03B-24L220V-5W

Мощность 5 W

Цвет свечения Холодный белый

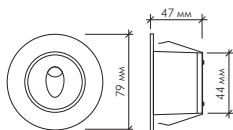
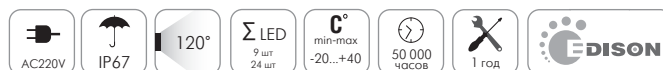

B1QR0102

Мощность 3.5 W

Цвет свечения Белый (холодный, теплый)

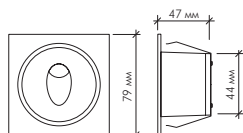
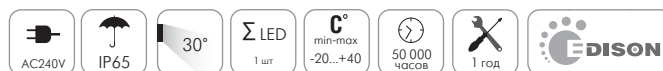

B1QS0102

Мощность 3.5 W

Цвет свечения Белый (холодный, теплый)





МЕТАЛЛОГАЛОГЕННЫЕ ПРОЖЕКТОРЫ



Прожектор ZY-2004 / ZY-2004H-1

Мощность..... 250 W / 400 W
Патрон E40
Габаритный размер 420 x 515 x 147 мм

ZY-2004H-1 асимметричный

Цвет корпуса:
Черный

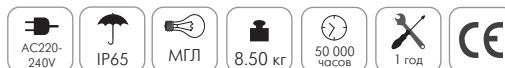

Прожектор ZY-2005

Мощность..... 250 W / 400 W
Патрон E40
Габаритный размер 430 x 530 x 155 мм

Цвет корпуса:
Черный

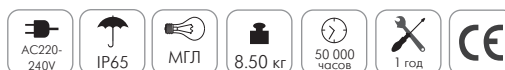

Прожектор ZY-2006 асимметричный

Мощность..... 70 W
Патрон Rх7х
Габаритный размер 230 x 434 x 87 мм

Цвет корпуса:
Черный
Серый
Белый

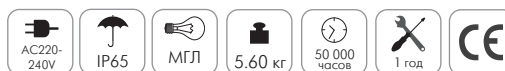

Прожектор ZY-2012 асимметричный

Мощность..... 250 W
Патрон E40
Габаритный размер 376 x 501 x 148 мм

Цвет корпуса:
Черный
Серый



МЕТАЛЛОГАЛОГЕННЫЕ ПРОЖЕКТОРЫ



Прожектор ZY-2048

Мощность.....150 W
Патрон G12
Габаритный размер..... 325 x 170 x 260 мм

Цвет корпуса:
Серый



Прожектор ZY-2047

Мощность.....70 W / 150 W
Патрон Rx7x
Габаритный размер..... 220 x 320 x 88 мм

Цвет корпуса:
Бежевый



Прожектор ZY-2047-1

Мощность.....70 W / 150 W
Патрон Rx7x
Габаритный размер..... 220 x 320 x 88 мм

Цвет корпуса:
Бежевый





ПРОФЕССИОНАЛЬНОЕ ОСВЕЩЕНИЕ ESTARES



Алюминиевый профиль.....	71-72
Светодиодные ленты	73-77
Светодиодные светильники серии Lightline.....	78-84
Система подсветки витрин Invisible.....	85
Левитирующие рекламные платформы GALAXY.....	86-87





АЛЮМИНИЕВЫЙ ПРОФИЛЬ

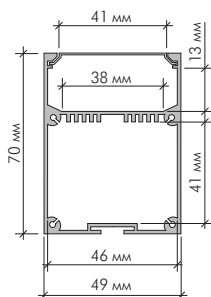

Алюминиевый профиль PR-AL-5070

Алюминиевый профиль PR-AL-5070 предназначен для изготовления светодиодных светильников различной мощности и длины путем установки в него светодиодной ленты и блока питания.

Корпус профиля выполнен из алюминия, матовый рассеиватель из поликарбоната. В комплект входят две торцевые заглушки.

Способы установки:

- накладной (монтаж с помощью саморезов);
- подвесной (монтаж с помощью тросовой системы. Приобретается отдельно).

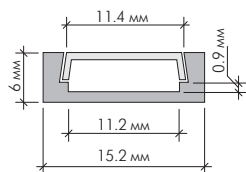
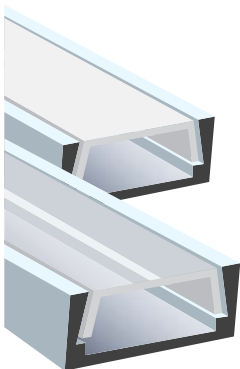

Алюминиевый профиль PR-AL-01

- Алюминиевый профиль..... PR-AL-01
- Заглушка глухая матовая..... ZAG-FR-01
- Заглушка глухая прозрачная..... ZAG-CL-01
- Заглушка матовая с отверстием..... ZAG-FR-HOLE-01
- Заглушка прозрачная с отверстием..... ZAG-CL-HOLE-01
- Рассеиватель матовый..... PC-FR-01
- Рассеиватель прозрачный..... PC-CL-01





АЛЮМИНИЕВЫЙ ПРОФИЛЬ

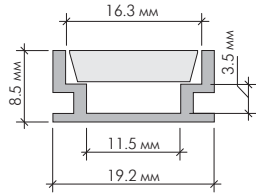
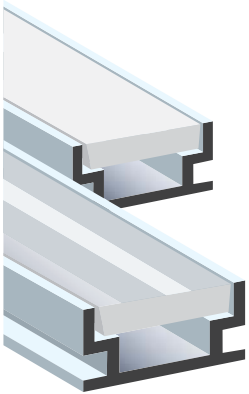

Алюминиевый профиль PR-AL-02

Алюминиевый профиль.....	PR-AL-02
Заглушка глухая матовая.....	ZAG-FR-02
Заглушка глухая прозрачная.....	ZAG-CL-02
Заглушка матовая с отверстием.....	ZAG-FR-HOLE-02
Заглушка прозрачная с отверстием.....	ZAG-CL-HOLE-02
Рассеиватель матовый.....	PC-FR-02
Рассеиватель прозрачный.....	PC-CL-02
Крепежный элемент прозрачный пластик.....	MT-CL-02

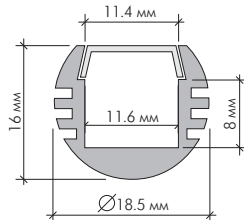
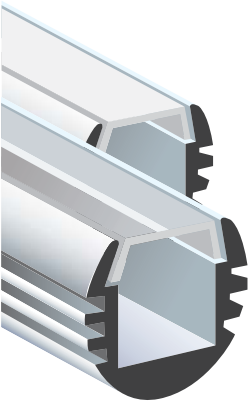

Алюминиевый профиль PR-AL-03

Алюминиевый профиль.....	PR-AL-03
Заглушка глухая матовая.....	ZAG-FR-03
Заглушка глухая прозрачная.....	ZAG-CL-03
Заглушка матовая с отверстием.....	ZAG-FR-HOLE-03
Заглушка прозрачная с отверстием.....	ZAG-CL-HOLE-03
Рассеиватель матовый.....	PC-FR-01
Рассеиватель прозрачный.....	PC-CL-01
Крепежный элемент прозрачный пластик.....	MT-CL-03

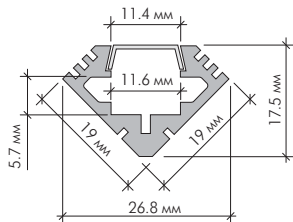
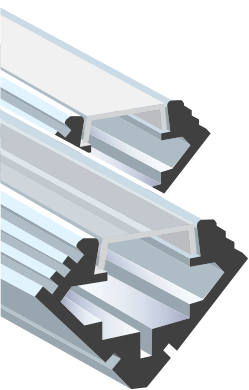

Алюминиевый профиль PR-AL-04

Алюминиевый профиль.....	PR-AL-04
Заглушка глухая матовая.....	ZAG-FR-04
Заглушка глухая прозрачная.....	ZAG-CL-04
Заглушка матовая с отверстием.....	ZAG-FR-HOLE-04
Заглушка прозрачная с отверстием.....	ZAG-CL-HOLE-04
Рассеиватель матовый.....	PC-FR-01
Рассеиватель прозрачный.....	PC-CL-01
Крепежный элемент прозрачный пластик.....	MT-CL-04

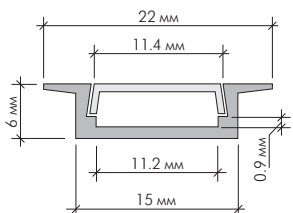
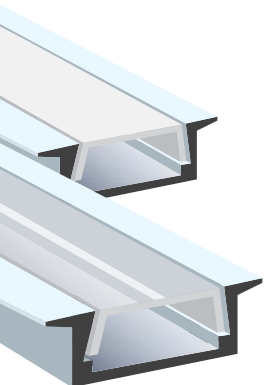

Алюминиевый профиль PR-AL-06

Алюминиевый профиль встраиваемый.....	PR-AL-06
Заглушка глухая матовая.....	ZAG-FR-06
Заглушка глухая прозрачная.....	ZAG-CL-06
Заглушка матовая с отверстием.....	ZAG-FR-HOLE-06
Заглушка прозрачная с отверстием.....	ZAG-CL-HOLE-06
Рассеиватель матовый.....	PC-FR-01
Рассеиватель прозрачный.....	PC-CL-01



СВЕТОДИОДНЫЕ ЛЕНТЫ

Негерметичные светодиодные ленты

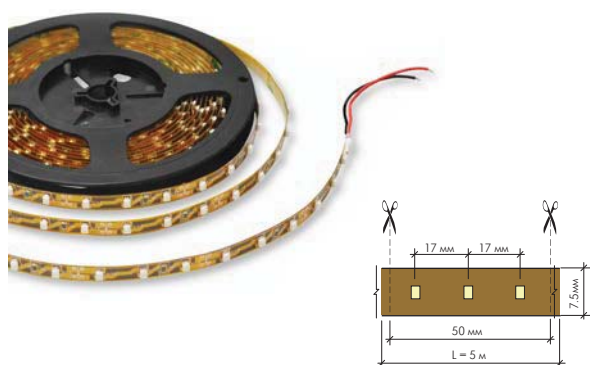

Светодиодная лента TC-60L

Мощность.....	19.5 W
Цвет свечения.....	белый холодный..... 1410 lm
	белый теплый..... 1350 lm
	желтый..... 237 lm
	зеленый..... 930 lm

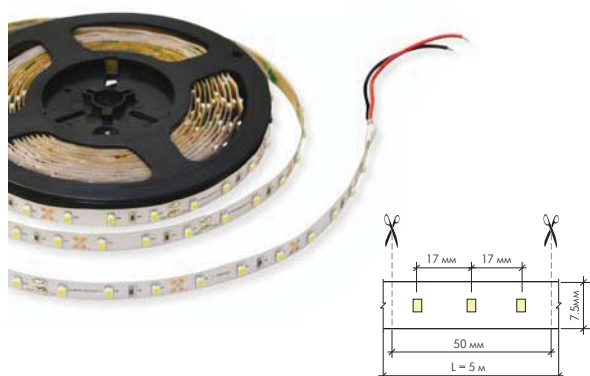

Светодиодная лента MS-3528

Мощность.....	19.5 W
Цвет свечения.....	белый холодный..... 1410 lm
	белый теплый..... 1350 lm
	красный..... 360 lm
	синий..... 240 lm
	желтый..... 237 lm
	зеленый..... 930 lm

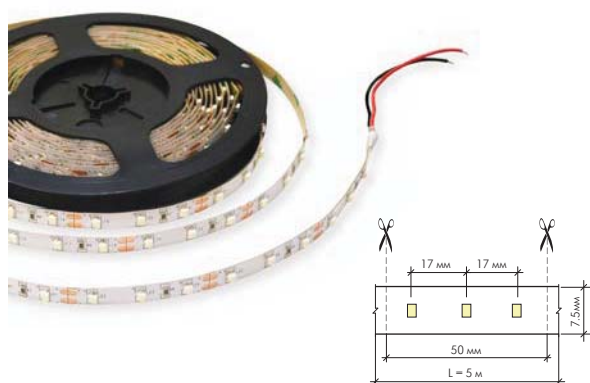

Светодиодная лента CP-300L5M-12V

Мощность.....	19.5 W
Цвет свечения.....	белый холодный..... 1410 lm
	белый теплый..... 1350 lm
	красный..... 360 lm
	синий..... 240 lm
	желтый..... 237 lm
	зеленый..... 930 lm

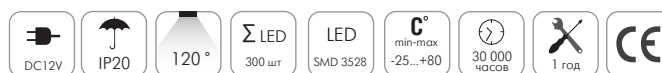



СВЕТОДИОДНЫЕ ЛЕНТЫ

Негерметичные светодиодные ленты

Светодиодная лента MS-5060-150LED

Мощность..... 28 W

Цвет свечения..... белый холодный..... 2400 lm
белый теплый..... 2150 lm
красный
желтый
зеленый

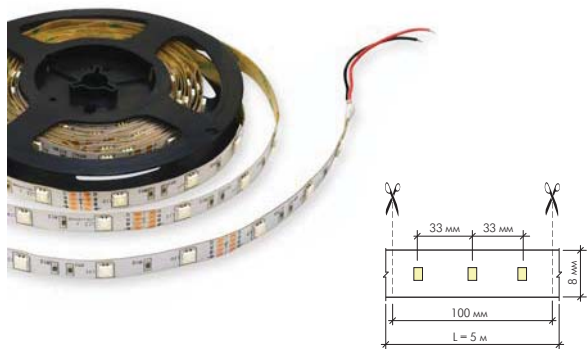

Светодиодная лента CP-5050-30L

Мощность..... 28 W

Цвет свечения..... белый холодный..... 2400 lm
белый теплый..... 2150 lm

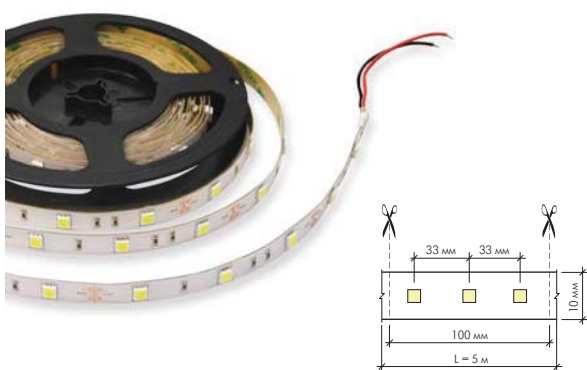

Светодиодная лента CP-5050-60L

Мощность..... 60 W

Цвет свечения..... белый холодный..... 3620 lm
белый теплый..... 3260 lm

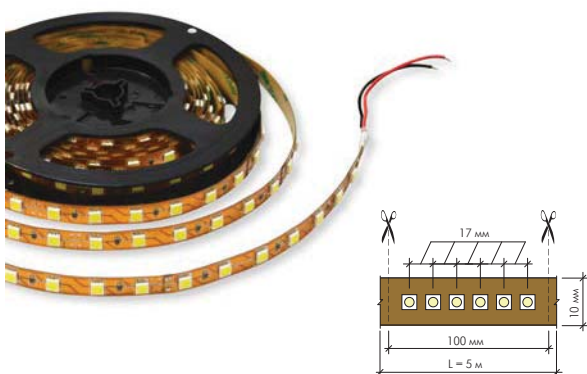

Светодиодная лента MS-5SMD3M390LED

Мощность..... 62.5 W

Цвет свечения..... белый холодный..... 2730 lm
белый универс..... 2520 lm
белый теплый..... 2180 lm

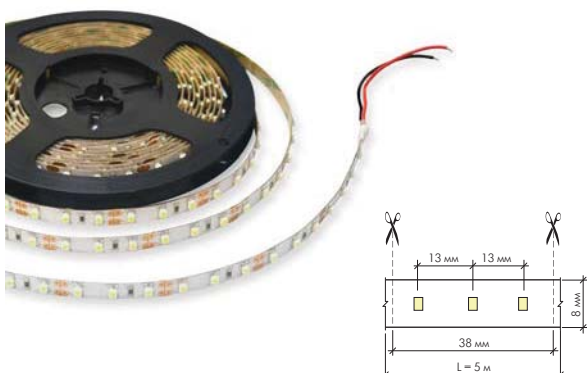



СВЕТОДИОДНЫЕ ЛЕНТЫ

Негерметичные светодиодные ленты

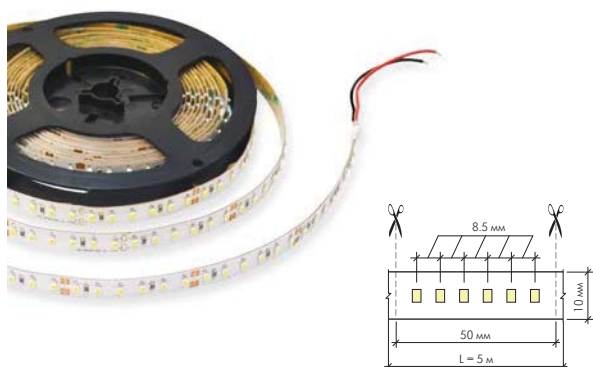

Светодиодная лента MS-BID600LED

Мощность..... 96 W

Цвет свечения..... белый холодный..... 5850 lm
 белый теплый..... 4680 lm

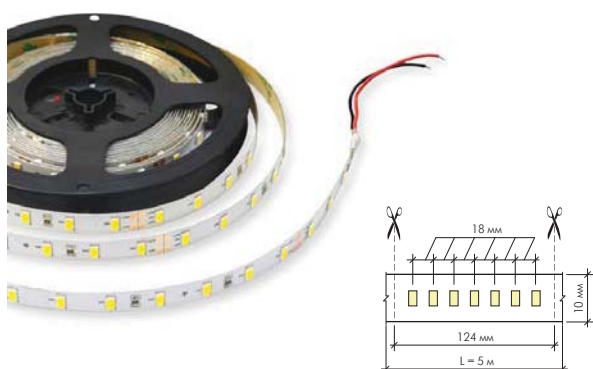

Светодиодная лента MS-HID-280LED-24V

Мощность..... 86 W

Цвет свечения..... белый холодный..... 9500 lm
 белый теплый..... 8000 lm

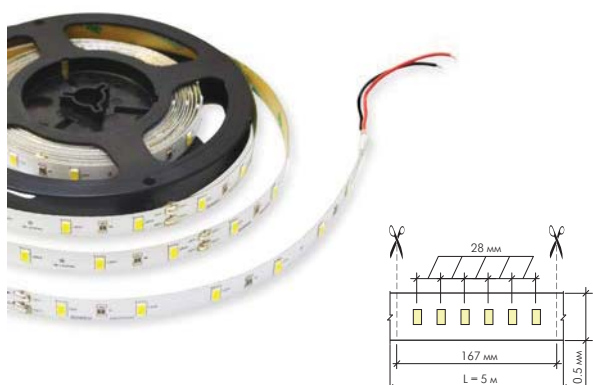
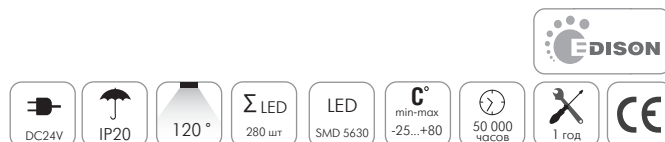

Светодиодная лента MS-5630-180L-24V

Мощность..... 72 W

Цвет свечения..... белый холодный..... 7890 lm
 белый теплый..... 6350 lm

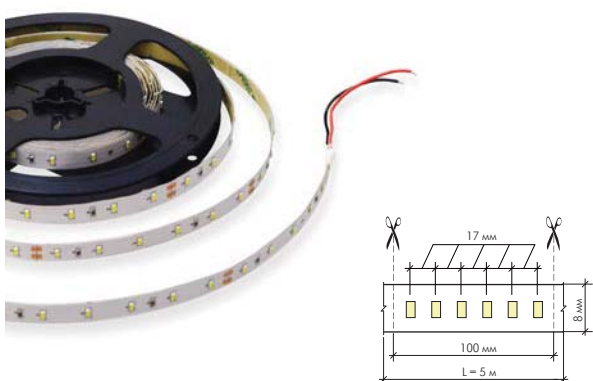

Светодиодная лента MS-3014-60L-24V

Мощность..... 30 W

Цвет свечения..... белый холодный..... 3000 lm
 белый теплый..... 2700 lm





СВЕТОДИОДНЫЕ ЛЕНТЫ

Негерметичные светодиодные RGB ленты

Светодиодная лента MS-5060-150LED

Мощность..... 28 W

Цвет свечения..... RGB

Управление цветом осуществляется через RGB контроллер DC12/24 V (приобретается отдельно)

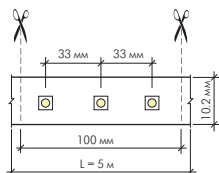

Светодиодная лента CP-5050-30L

Мощность..... 28 W

Цвет свечения..... RGB

Управление цветом осуществляется через RGB контроллер DC12/24 V (приобретается отдельно)

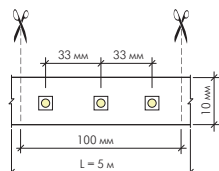

Светодиодная лента MS-5060-300L24V

Мощность..... 60 W

Цвет свечения..... RGB

Управление цветом осуществляется через RGB контроллер DC12/24 V (приобретается отдельно)

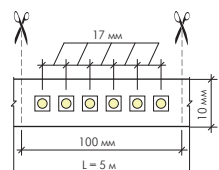

Светодиодная лента CP-5050-60L

Мощность..... 60 W

Цвет свечения..... RGB

Управление цветом осуществляется через RGB контроллер DC12/24 V (приобретается отдельно)

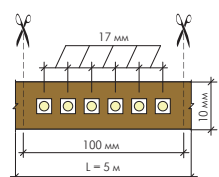



СВЕТОДИОДНЫЕ ЛЕНТЫ

Герметичные светодиодные ленты

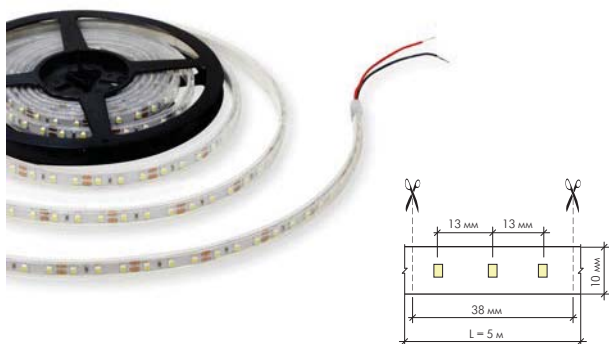

Светодиодная лента MS-WHID

Мощность..... 78 W
 Цвет свечения..... белый холодный..... 2730 lm
 белый универс..... 2520 lm
 белый теплый..... 2180 lm

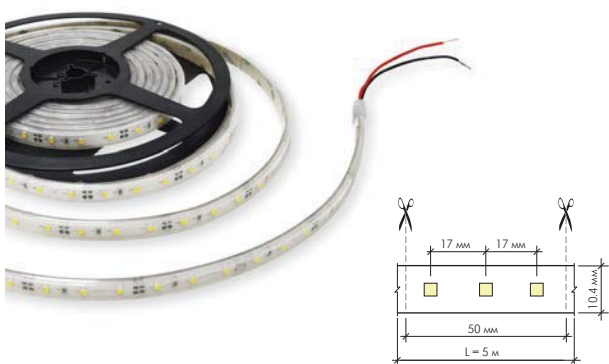

Светодиодная лента CP-TWF-300L5M-12V

Мощность..... 19.5 W
 Цвет свечения..... белый холодный..... 1610 lm
 белый теплый..... 1350 lm
 красный..... 360 lm
 синий..... 240 lm
 желтый..... 237 lm
 зеленый..... 930 lm



Светодиодная лента CP-TWF-5050-60L

Мощность..... 60 W
 Цвет свечения..... белый холодный..... 2400 lm
 белый теплый..... 2150 lm
 RGB

Управление цветом осуществляется через RGB контроллер DC12/24 V (приобретается отдельно)

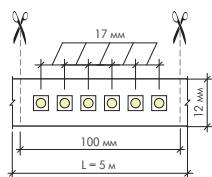

Светодиодная лента CP-TWF-5050-30L

Мощность..... 28 W
 Цвет свечения..... RGB

Управление цветом осуществляется через RGB контроллер DC12/24 V (приобретается отдельно)

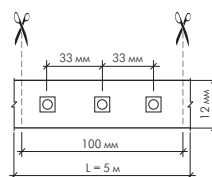



ТОЧЕЧНЫЕ СВЕТОДИОДНЫЕ СВЕТИЛЬНИКИ

Светодиодные светильники серии Lightline

Накладной светильник LYE0010

Мощность..... 3 W

Рабочее напряжениеAC220 V

Цвет свечения.....белый универс. 220 lm

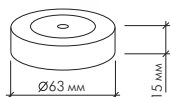

Накладной светильник LYE0020

Мощность..... 5 W

Рабочее напряжениеAC220 V

Цвет свечения.....белый универс. 310 lm

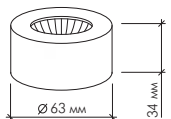

Встраиваемый светильник LBE-070

Мощность..... 9 W

Рабочее напряжениеDC11 V (См. схему стр. 111)

Цвет свечения.....белый холодный..... 540 lm
белый теплый..... 450 lm

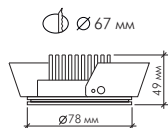
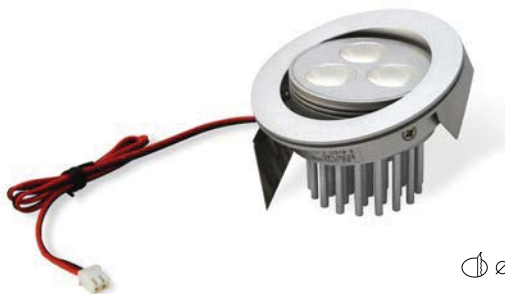

Встраиваемый светильник LBE-071

Мощность..... 9 W

Рабочее напряжениеDC11 V (См. схему стр. 111)

Цвет свечения.....белый холодный..... 540 lm
белый теплый..... 450 lm

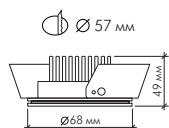



ТОЧЕЧНЫЕ СВЕТОДИОДНЫЕ СВЕТИЛЬНИКИ

Светодиодные светильники серии Lightline

Встраиваемый светильник LBE-101/E-11

Мощность..... 3 W

Рабочее напряжение..... DC3.4 V (См. схему стр. 111)

Цвет свечения..... белый холодный..... 180 lm
белый теплый..... 150 lm

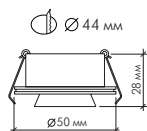

Встраиваемый светильник LBE-101/E-12

Мощность..... 3 W

Рабочее напряжение..... DC3.4 V (См. схему стр. 111)

Цвет свечения..... белый холодный..... 180 lm
белый теплый..... 150 lm

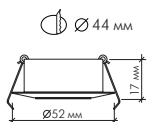

Встраиваемый светильник LBE-102/E-02

Мощность..... 3 W

Рабочее напряжение..... DC3.4 V (См. схему стр. 111)

Цвет свечения..... белый холодный..... 180 lm
белый теплый..... 150 lm

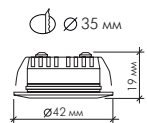

Встраиваемый светильник LBE-103/ E-32

Мощность..... 3 W

Рабочее напряжение..... DC3.4 V (См. схему стр. 111)

Цвет свечения..... белый холодный..... 180 lm
белый теплый..... 150 lm

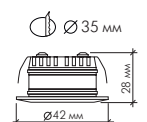



ТОЧЕЧНЫЕ СВЕТОДИОДНЫЕ СВЕТИЛЬНИКИ

Светодиодные светильники серии Lightline

Встраиваемый светильник LBE-201/E-22

Мощность..... 3 W
 Рабочее напряжение.....DC3.4 V (См. схему стр. 111)
 Цвет свечения.....белый холодный.....180 lm
 белый теплый.....150 lm

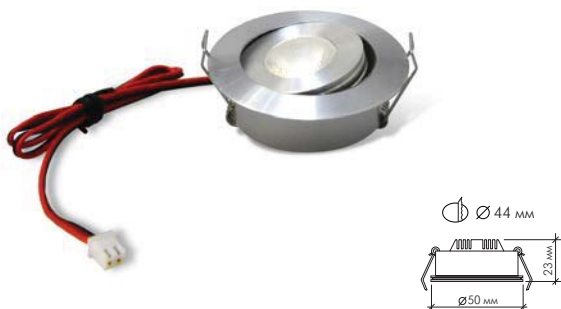

Встраиваемый светильник LBE-202

Мощность..... 3 W
 Рабочее напряжение.....DC3.4 V (См. схему стр. 111)
 Цвет свечения.....белый холодный.....180 lm
 белый теплый.....150 lm

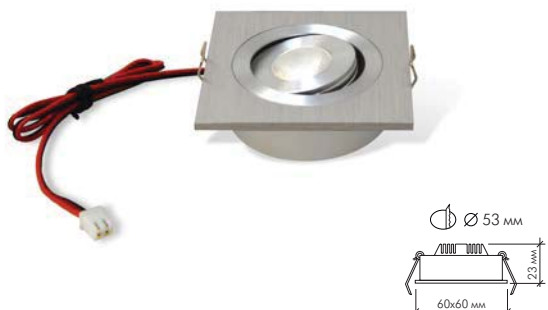

Встраиваемый светильник LBE-020

Мощность..... 3 W
 Рабочее напряжение.....DC3.4 V (См. схему стр. 111)
 Цвет свечения.....белый холодный.....180 lm
 белый теплый.....150 lm

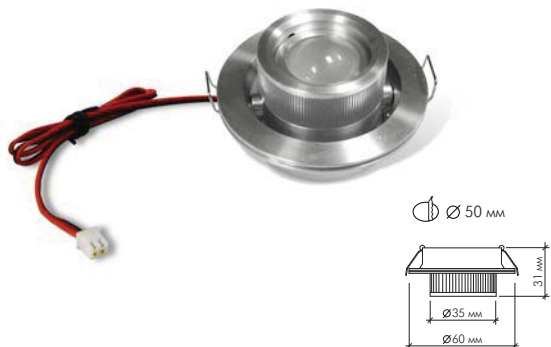

Регулируемый угол рассеивания

Встраиваемый светильник LBE-111

Мощность..... 6 W
 Рабочее напряжение.....AC230 V
 Цвет свечения.....белый холодный.....600 lm
 белый теплый.....500 lm

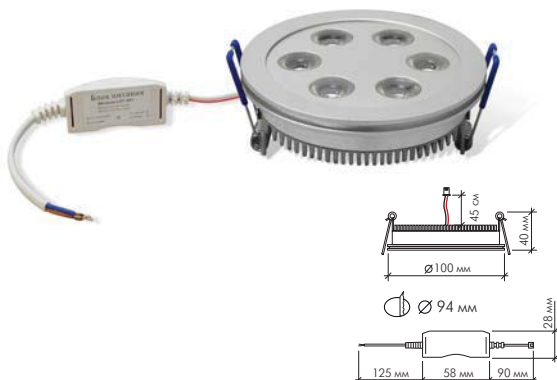



СИСТЕМА ПОДСВЕТКИ ВИТРИН

Светодиодная система подсветки витрин Invisible

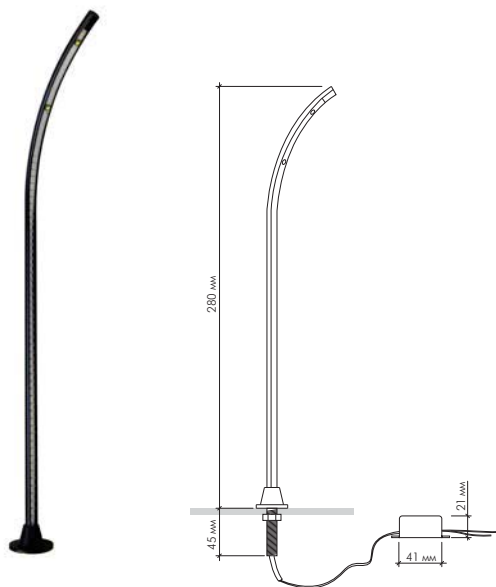

Система LDE003

Мощность..... 2 W
 Рабочее напряжение..... AC220 V
 Цвет свечения..... белый универсальный
 Световой поток..... 150 lm

Техническое описание

Система подсветки витрин Invisible состоит из тонкого алюминиевого профиля круглого сечения со встроенными на внутренней части светодиодами CREE XPE LED.

Система Invisible легко устанавливается в витрину, удобна в использовании и максимально незаметна.

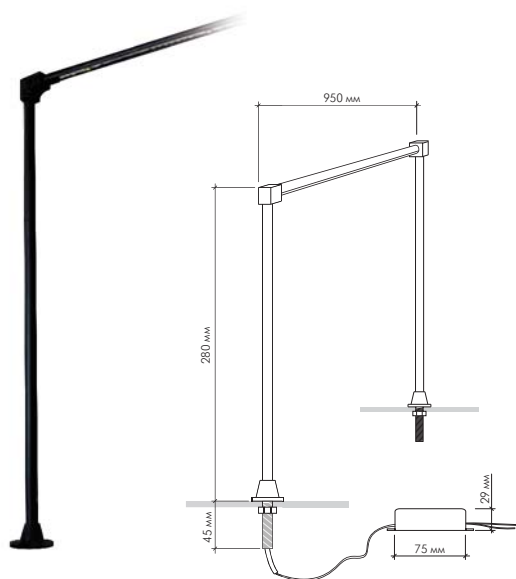

Система LDE005

Мощность..... 12 W
 Рабочее напряжение..... AC220 V
 Цвет свечения..... белый универсальный
 Световой поток..... 901 lm

Техническое описание

Система подсветки витрин Invisible состоит из тонкого алюминиевого профиля круглого сечения со встроенными на внутренней части светодиодами CREE XPE LED.

Система Invisible легко устанавливается в витрину, удобна в использовании и максимально незаметна.





ЛЕВИТИРУЮЩИЕ РЕКЛАМНЫЕ ПЛАТФОРМЫ

Рекламные платформы GALAXY со светодиодной подсветкой



Платформа SIM11-М

Рабочее напряжение AC230 V

Размер 150 x 150 x h32 мм

Техническое описание

Платформа рассчитана для работы в сети переменного тока с номинальным рабочим напряжением AC230V (адаптер 12V /1A в комплекте).

Максимальный вес изделий, демонстрирующихся на платформе - 100 г.



Платформа SIM12-L

Рабочее напряжение AC230 V

Размер 175 x 175 x h45 мм

Техническое описание

Платформа рассчитана для работы в сети переменного тока с номинальным рабочим напряжением AC230V (адаптер 12V /1A в комплекте).

Максимальный вес изделий, демонстрирующихся на платформе - 400 г.

Платформа SIM12-L оснащена подсветкой из восьми светодиодов, расположенных вокруг левитирующей подставки и выгодно подчеркивающих рекламируемый товар.





ЛЕВИТИРУЮЩИЕ РЕКЛАМНЫЕ ПЛАТФОРМЫ

Рекламные платформы GALAXY со светодиодной подсветкой



Платформа Bottle

Рабочее напряжение AC230 V

Размер 200 x 200 x h500 мм

Техническое описание

Платформа рассчитана для работы в сети переменного тока с номинальным рабочим напряжением AC230 V (адаптер 12V/1A в комплекте).

Платформа BOTTLE предназначена для проведения презентаций приоритетных для продавца марок алкогольной продукции. Благодаря магнитному полю презентуемая бутылка парит и вращается в воздухе, привлекая внимание покупателей оригинальной формой рекламы и акцентированной светодиодной подсветкой.

Для презентации с помощью платформы BOTTLE подходит любая стандартная бутылка. К ее горлышку крепится небольшой магнит, который благодаря магнитному полю, создаваемому вторым более мощным магнитом, закреплённым в верхней части платформы удерживает бутылку в воздухе.





ПОДВОДНОЕ ОСВЕЩЕНИЕ MAYSUN



Накладные подводные светильники	89-91
Встраиваемые подводные светильники	92-93





ПОДВОДНОЕ ОСВЕЩЕНИЕ

Накладные подводные светильники

Светильник В5АВ0318

Мощность..... 6 W
Рабочее напряжение..... DC12 V
Цвет свечения..... RGB (3 in 1)

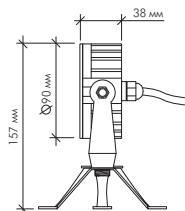

Светильник В5АС0618

Мощность..... 12 W
Рабочее напряжение..... DC12 V
Цвет свечения..... RGB (3 in 1)

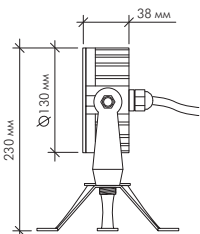

Светильник В5АД1218

Мощность..... 24 W
Рабочее напряжение..... DC24 V
Цвет свечения..... RGB (3 in 1)

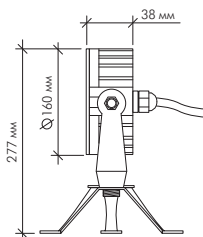



ПОДВОДНОЕ ОСВЕЩЕНИЕ

Накладные подводные светильники

Светильник SLW-07

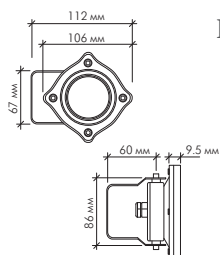

Мощность..... 6 W
Рабочее напряжение..... DC12 V
Цвет свечения..... Белый, желтый,
красный, синий,
зеленый, RGB



Светильник SLW-08

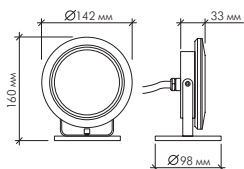

Мощность..... 23 W
Рабочее напряжение..... DC12 V
Цвет свечения..... Холодный белый,
RGB



Светильник B5C0102

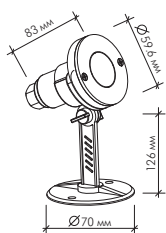

Мощность..... 3.4 W
Рабочее напряжение..... DC12 V
Цвет свечения..... Теплый белый,
холодный белый





ПОДВОДНОЕ ОСВЕЩЕНИЕ

Накладные подводные светильники

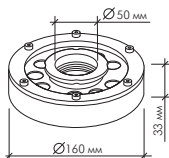

Светильник V4J0902

Мощность..... 24.5 W
 Рабочее напряжение..... DC12 V / DC24 V
 Цвет свечения..... Желтый, красный, синий, зеленый



Светильник V4B0602

Мощность..... 15.1 W
 Рабочее напряжение..... DC12 V / DC24 V
 Цвет свечения..... Белый

Светильник V4B0604

Мощность..... 14 W
 Рабочее напряжение..... DC12 V / DC24 V
 Цвет свечения..... RGB (2R 2G 2B)

Светильник V4B0606

Мощность..... 19.6 W
 Рабочее напряжение..... DC24 V
 Цвет свечения..... RGB (3 in 1)

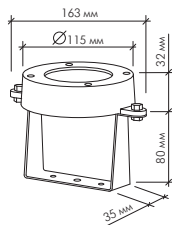

Кронштейн для светильника приобретается отдельно



Светильник V4TB0904

Мощность..... 27 W
 Рабочее напряжение..... DC12 V
 Цвет свечения..... RGB

Светильник V4TB0918

Мощность..... 18 W
 Рабочее напряжение..... DC24 V
 Цвет свечения..... RGB (3 in 1)

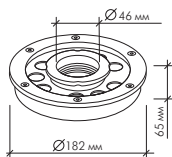



ПОДВОДНОЕ ОСВЕЩЕНИЕ

Встраиваемые подводные светильники

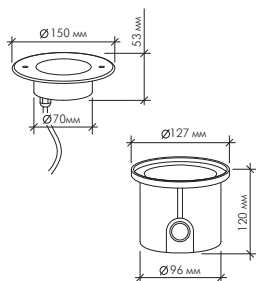

Светильник V4X0302

Мощность..... 9 W
Рабочее напряжение..... DC24 V
Цвет свечения..... Белый холодный,
белый теплый

Светильник V4X0306

Мощность..... 9 W
Рабочее напряжение..... DC24 V
Цвет свечения..... RGB (3 in 1)

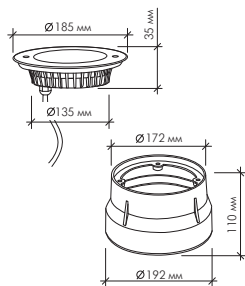

Светильник V4Z1201

Мощность..... 14.1 W
Рабочее напряжение..... DC24 V
Цвет свечения..... Белый холодный,
белый теплый,
синий

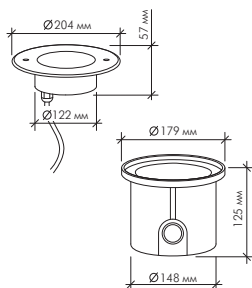

Светильник V4Z1206

Мощность..... 36.3 W
Рабочее напряжение..... DC24 V
Цвет свечения..... RGB (3 in 1)

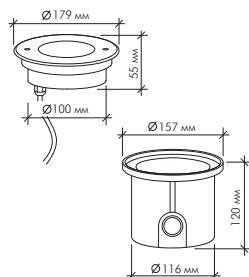

Светильник V4YA0602

Мощность..... 18 W
Рабочее напряжение..... DC24 V
Цвет свечения..... Белый холодный,
белый теплый





ПОДВОДНОЕ ОСВЕЩЕНИЕ

Встраиваемые подводные светильники

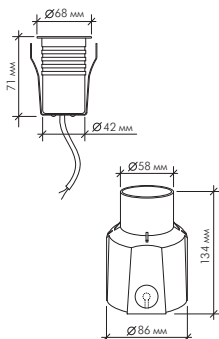

Светильник V4A0102

Мощность..... 3 W
Рабочее напряжение..... DC12 V
Цвет свечения..... Белый холодный,
белый теплый

Светильник V4A0106

Мощность..... 3 W
Рабочее напряжение..... DC12 V
Цвет свечения..... RGB (3 in 1)

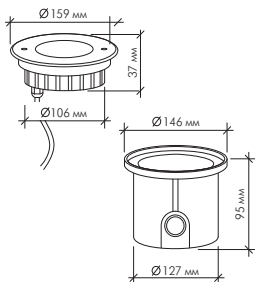

Светильник V4Y0606

Мощность..... 18 W
Рабочее напряжение..... DC24 V
Цвет свечения..... RGB (3 in 1)

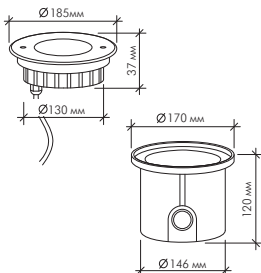

Светильник V4D1216

Мощность..... 24 W
Рабочее напряжение..... DC24 V
Цвет свечения..... Синий

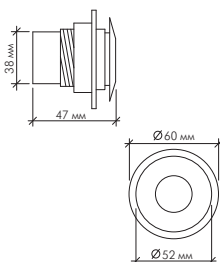

Светильник D52

Мощность..... 2 W
Рабочее напряжение..... AC220 V
Цвет свечения..... Белый холодный,
белый теплый,
синий





УПРАВЛЕНИЕ СВЕТОМ MAYSUN



Контроллеры для светодиодной RGB продукции	95-96
Усилители сигнала для RGB контроллеров и диммеров	97
Диммеры и дистанционное управление освещением	98





УПРАВЛЕНИЕ СВЕТОМ

Контроллеры для светодиодной RGB продукции

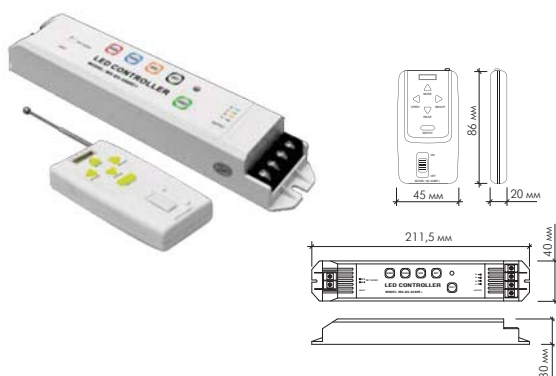

Контроллер MS-QX-308RF+

Напряжение..... DC12 V
 Мощность нагрузкиот 1W до 180W

Напряжение..... DC24 V
 Мощность нагрузкиот 1W до 360W

Пульт управления QX-308RF+ (приобретается отдельно)

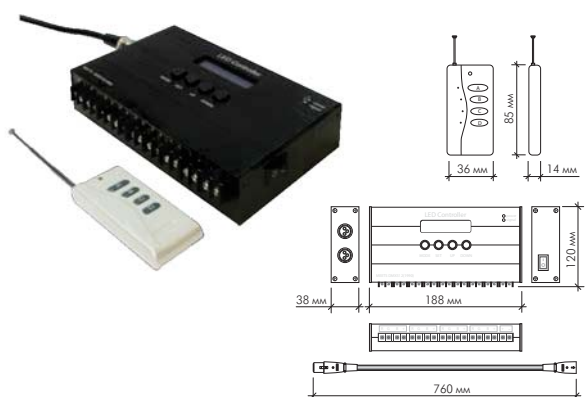

Контроллер MS-WC8

Напряжение..... DC12 V
 Мощность нагрузкиот 1W до 576W

Напряжение..... DC24 V
 Мощность нагрузкиот 1W до 720W

DMX вход/выход, пульт управления в комплекте

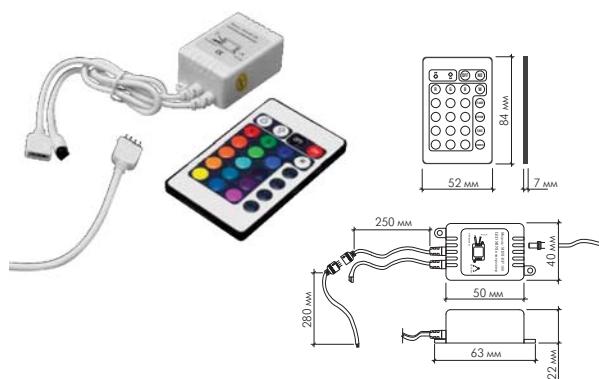

Контроллер MINI-RF-100

Напряжение..... DC12 V
 Мощность нагрузкиот 1W до 72W

Напряжение..... DC24 V
 Мощность нагрузкиот 1W до 108W

Пульт управления в комплекте

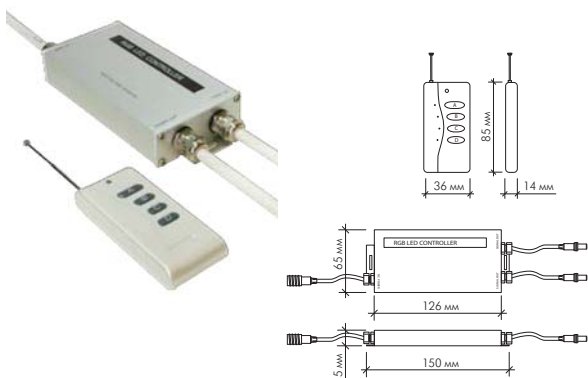

Герметичный контроллер MS-WC6-A

Напряжение..... DC12 V
 Мощность нагрузкиот 1W до 216W

Напряжение..... DC24 V
 Мощность нагрузкиот 1W до 432W

Пульт управления в комплекте





УПРАВЛЕНИЕ СВЕТОМ

Контроллеры для светодиодной RGB продукции

Контроллер СТ402-RF

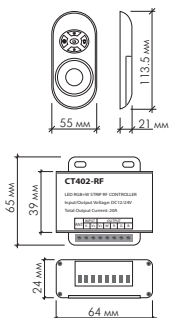

Напряжение..... DC12 V
 Мощность нагрузкиот 1W до 240W
 Напряжение..... DC24 V
 Мощность нагрузкиот 1W до 480W

Пульт управления в комплекте



Контроллер DMX300 для прожекторов ES

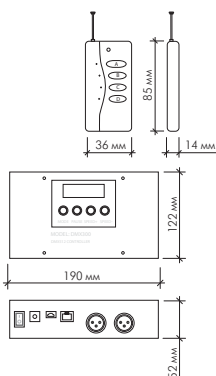

Напряжение..... AC220 V
 — разъем RJ45 Esernet;
 — разъем mini USB;
 — разъем XLR3 для подключения к DMX консоли;
 — LSD дисплей

DMX вход/выход, пульт управления в комплекте



Контроллер WallDim001

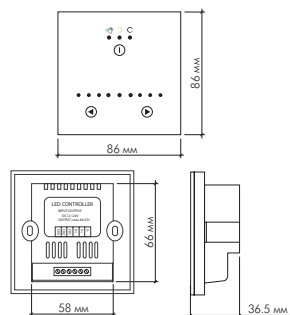

Напряжение..... DC12 V
 Мощность нагрузкиот 1W до 144W
 Напряжение..... DC24 V
 Мощность нагрузкиот 1W до 288W



Контроллер WallDim002

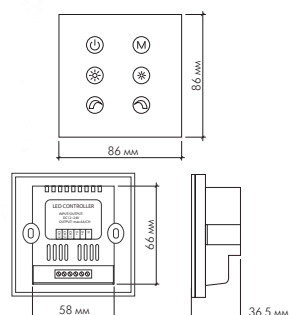

Напряжение..... DC12 V
 Мощность нагрузкиот 1W до 144W
 Напряжение..... DC24 V
 Мощность нагрузкиот 1W до 288W





УПРАВЛЕНИЕ СВЕТОМ

Усилители сигнала для RGB контроллеров и диммеров

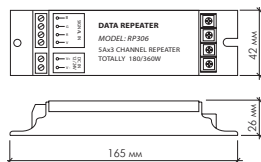

Усилитель сигнала MS-RA630C

Напряжение..... DC12 V
 Мощность нагрузкиот 1W до 180W

Напряжение..... DC24 V
 Мощность нагрузкиот 1W до 360W

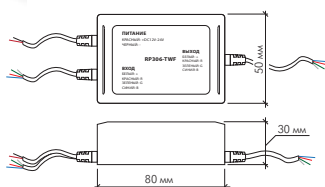

Герметичный усилитель сигнала RP306-TWF

Напряжение..... DC12 V
 Мощность нагрузкиот 1W до 144W

Напряжение..... DC24 V
 Мощность нагрузкиот 1W до 288W

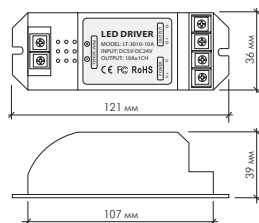

Усилитель сигнала LT-3010-10A

Напряжение..... DC12 V
 Мощность нагрузкиот 1W до 120W

Напряжение..... DC24 V
 Мощность нагрузкиот 1W до 240W

Для монохромной продукции





УПРАВЛЕНИЕ СВЕТОМ

Диммеры и дистанционное управление освещением

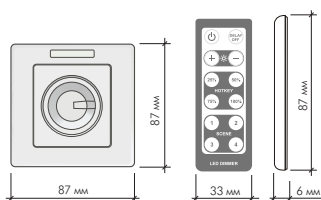

Диммер LT-3200-6A

Напряжение..... DC12 V
Мощность нагрузкиот 1W до 72W

Напряжение..... DC24 V
Мощность нагрузкиот 1W до 144W

Пульт управления в комплекте

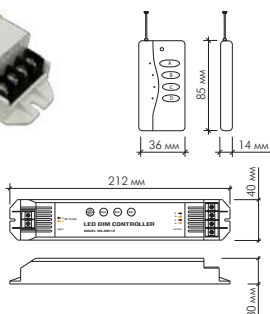

Диммер MS-DM110

Напряжение..... DC12 V
Мощность нагрузкиот 1W до 120W

Напряжение..... DC24 V
Мощность нагрузкиот 1W до 240W

Пульт управления в комплекте

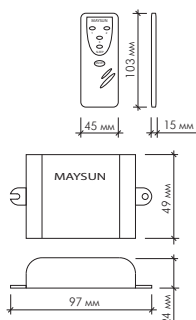

Дистанционное управление WK638BM

Мощность нагрузки:

Лампы накаливания..... от 1W до 600W
Энергосберегающие лампы..... от 1W до 300W
Низковольтная продукция..... от 1W до 200W
(галогеновые лампы, LED продукция)

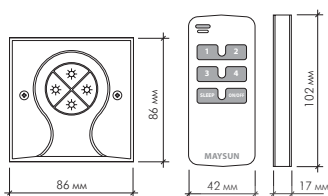

Дистанционное управление WK-346G

Мощность нагрузки:

Лампы накаливания..... от 1W до 600W
Энергосберегающие лампы..... от 1W до 300W
Низковольтная продукция..... от 1W до 300W
(галогеновые лампы, LED продукция)





ИСТОЧНИКИ ПИТАНИЯ MAYSUN



Блоки питания для светодиодной продукции.....	100-102
Драйверы.....	103-104





ИСТОЧНИКИ ПИТАНИЯ

Блоки питания для светодиодной продукции



Блок питания CL-A-60-24

Мощность нагрузки 60 W
 Ток на выходе 2.5 A
 Габаритный размер..... L129 x W98 x H35 мм

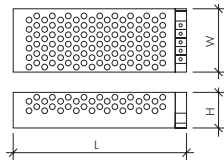

Блок питания CL-A-200-12 / CL-A-200-24

Мощность нагрузки 200 W
 Ток на выходе 16.6 A / 8.3 A
 Габаритный размер..... L199 x W110 x H50 мм



Блок питания CL-A-360-12 / CL-A-360-24

Мощность нагрузки 360 W
 Ток на выходе 30 A / 15 A
 Габаритный размер..... L256 x W102 x H65 мм

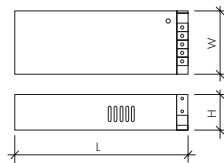

Блок питания TF-60-12V / TF-60-24V

Мощность нагрузки 60 W
 Ток на выходе 5 A / 2.5 A
 Габаритный размер..... L160 x W40 x H32 мм

Блок питания TF-100-12V / TF-100-24V

Мощность нагрузки 100 W
 Ток на выходе 8.3 A / 4.2 A
 Габаритный размер..... L184 x W45 x H35 мм

Блок питания TF-150-12V / TF-150-24V

Мощность нагрузки 150 W
 Ток на выходе 12.5 A / 6.25 A
 Габаритный размер..... L184 x W45 x H37 мм

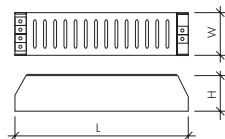

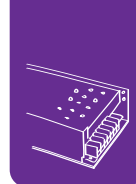

ИСТОЧНИКИ ПИТАНИЯ

Блоки питания для светодиодной продукции

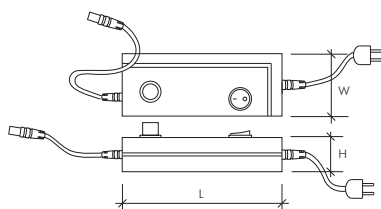

Блок питания ADP24V

Мощность нагрузки 20 W
 Ток на выходе 0.83 A
 Габаритный размер L110 x W78 x H35 мм

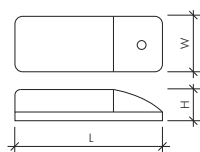

Блок питания MS-1210A

Мощность нагрузки 10 W
 Ток на выходе 0.8 A
 Габаритный размер L94 x W42 x H20 мм



Блок питания JL-1220A / JL-2420A

Мощность нагрузки 18 W
 Ток на выходе 1.6 A / 0.75A
 Габаритный размер L168 x W30 x H20 мм

Блок питания VA-12030M / VA-24030M

Мощность нагрузки 30 W
 Ток на выходе 2.5 A / 1.25A
 Габаритный размер L217 x W28.5 x H20 мм

Блок питания VA-12040D006 / VA-24040D006

Мощность нагрузки 40 W
 Ток на выходе 3.3 A / 1.6A
 Габаритный размер L252 x W40 x H20 мм

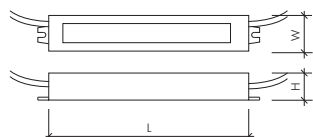

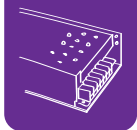

ИСТОЧНИКИ ПИТАНИЯ

Блоки питания для светодиодной продукции

Блок питания ES-12060 / ES-24060

Мощность нагрузки 60 W
Ток на выходе 5 A / 2.5 A
Габаритный размер L150 x W57 x H33 мм



Блок питания ES-12100 / ES-24100

Мощность нагрузки 100 W
Ток на выходе 8.3 A / 4.2 A
Габаритный размер L150 x W57 x H33 мм

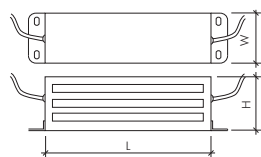

Блок питания VA-12150T / VA-24150T

Мощность нагрузки 150 W
Ток на выходе 12.5 A / 6.25A
Габаритный размер L242 x W68 x H53 мм
L242 x W58 x H53 мм

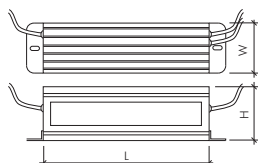

Блок питания VAS-12200D023 / VAS-24200D023

Мощность нагрузки 200 W
Ток на выходе 16.6 A / 8.3 A
Габаритный размер L250 x W127 x H60 мм

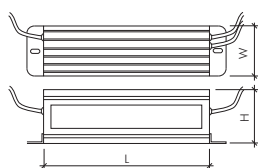

ИСТОЧНИКИ ПИТАНИЯ

Драйверы

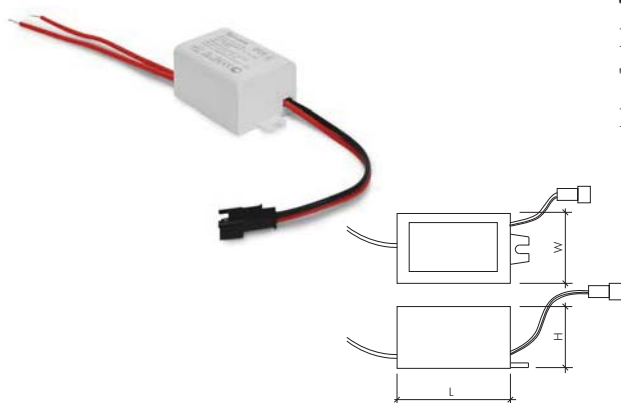
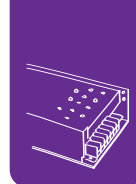

Драйвер MS-LD1x3W

Мощность нагрузки 3 W
 Ток на выходе 700 mA
 Габаритный размер L55 x W27 x H23 мм

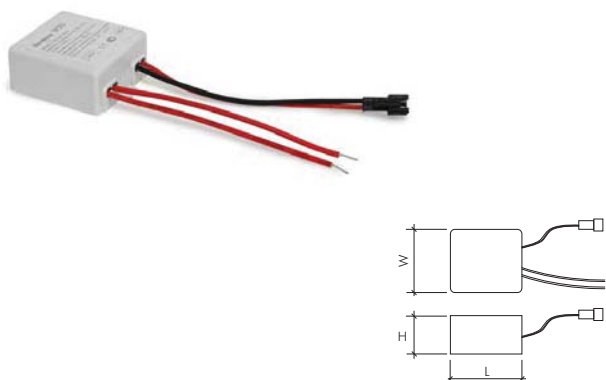

Драйвер MS-LD2-4x3W

Мощность нагрузки 9 W
 Ток на выходе 700 mA
 Габаритный размер L43 x W43 x H20 мм



Герметичный драйвер JA-15700U

Мощность нагрузки 10.5 W
 Ток на выходе 700 mA
 Габаритный размер L162 x W25.5 x H26.5 мм

Герметичный драйвер JA-32350U

Мощность нагрузки 11.2 W
 Ток на выходе 350 mA
 Габаритный размер L162 x W25.5 x H26.5 мм

Герметичный драйвер JA-30700M

Мощность нагрузки 21 W
 Ток на выходе 700 mA
 Габаритный размер L317 x W30 x H21 мм

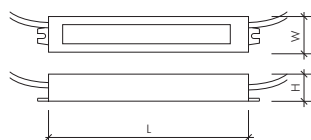

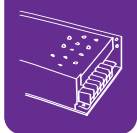

ИСТОЧНИКИ ПИТАНИЯ

Драйверы

Герметичный драйвер JA-12350

Мощность нагрузки 4.2 W
Ток на выходе 350 mA
Габаритный размер d28 x H32 мм

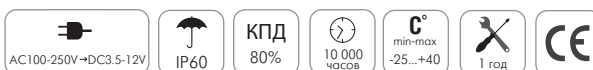
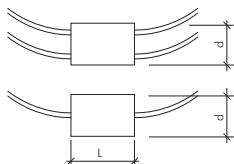

Герметичный драйвер JA-06700D015

Мощность нагрузки 4.2 W
Ток на выходе 700 mA
Габаритный размер L58 x W50 x H25 мм

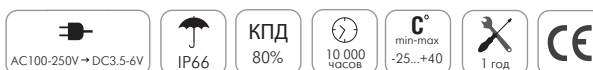
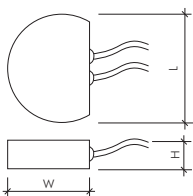

Герметичный драйвер JA-85700P

Мощность нагрузки 59.5 W
Ток на выходе 700 mA
Габаритный размер L180 x W68 x H53 мм

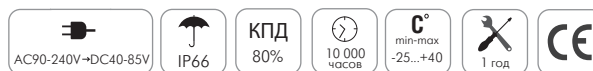
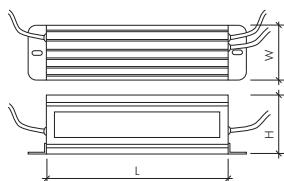

Герметичный драйвер JAS-50700D045

Мощность нагрузки 35 W
Ток на выходе 700 mA
Габаритный размер L247 x W36.5 x H27 мм

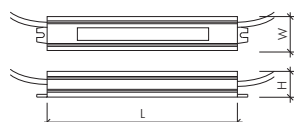

СОЕДИНЕНИЕ И ПОДКЛЮЧЕНИЕ MAYSUN



Монтажные боксы и гермовводы	106
Клеммные колодки	107
Коннекторы.....	108-109

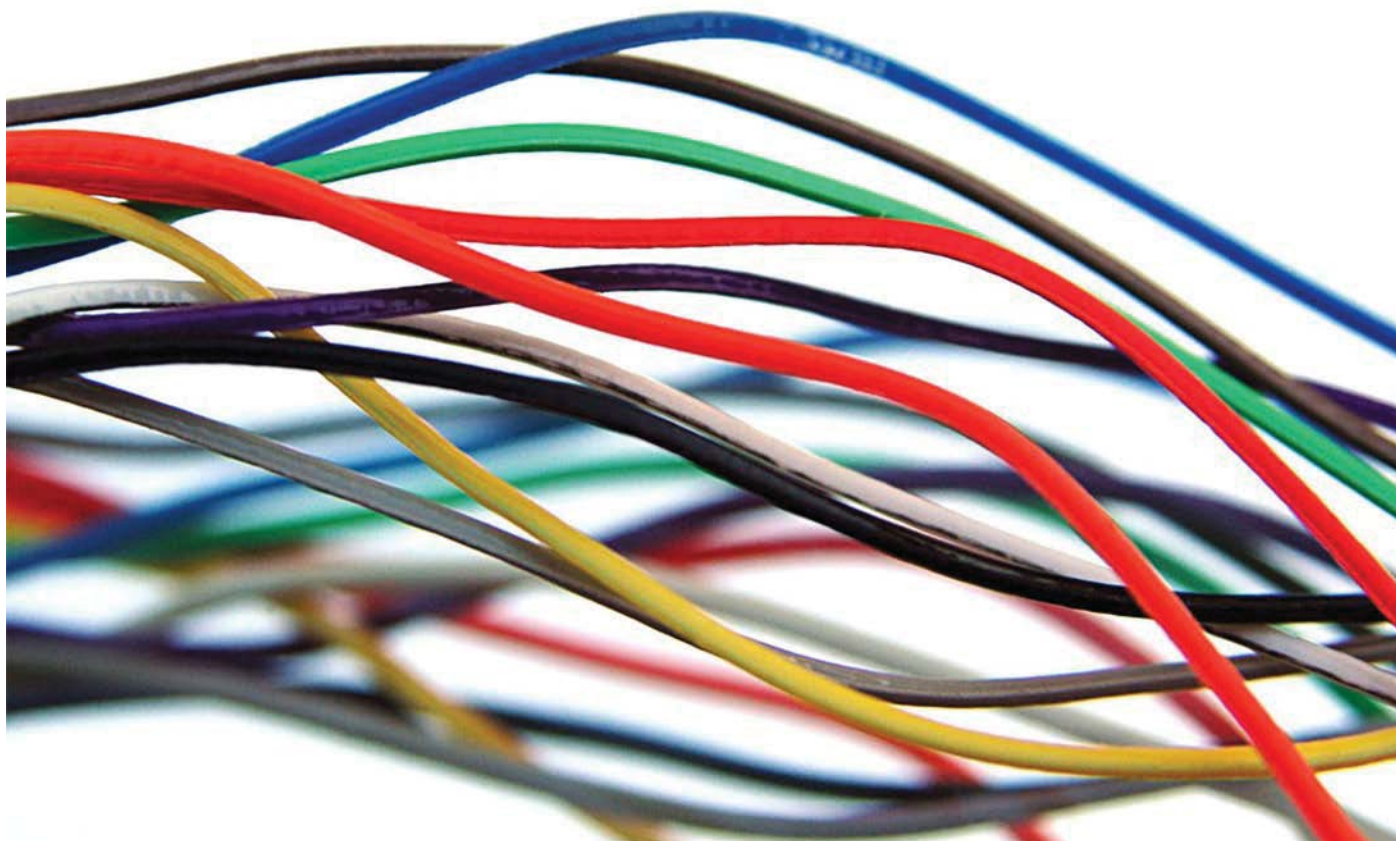



СОЕДИНЕНИЕ И ПОДКЛЮЧЕНИЕ

Монтажные боксы и гермовводы

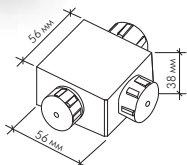

Монтажный бокс Т3-2

Монтажные боксы используются для герметичного подключения силового кабеля грунтовых и подводных светильников.

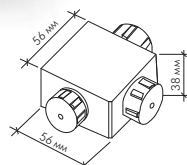

Монтажный бокс Т3-4

Монтажные боксы используются для герметичного подключения силового кабеля грунтовых и подводных светильников.



Герметичные разъемы

Модель C-SP2110S..... Разъем «гнездо», 2 жилы

Модель A-SP2110P..... Разъем «штекер», 2 жилы

Модель C-SP2110S..... Разъем «гнездо», 4 жилы

Модель A-SP2110P..... Разъем «штекер», 4 жилы



Гермовводы

Модель PG-209

Модель PG-211





СОЕДИНЕНИЕ И ПОДКЛЮЧЕНИЕ

Клеммные колодки

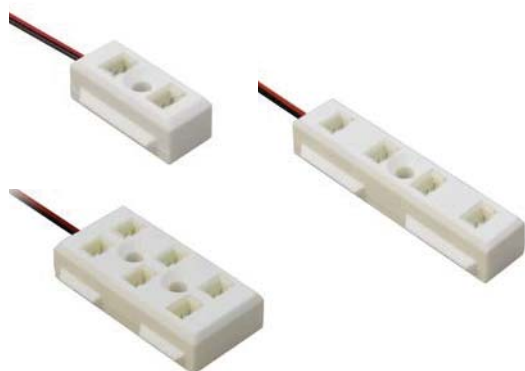

В-202 для последовательного соединения

Количество разъемов..... 2 шт.
Длина провода 1 м, 2 м

В-204 для последовательного соединения

Количество разъемов..... 4 шт.
Длина провода 2 м

В-206 для последовательного соединения

Количество разъемов..... 6 шт.
Длина провода 2 м

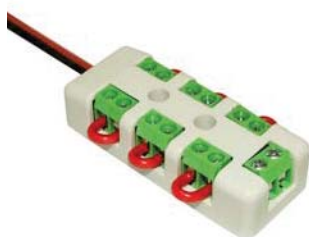

Для последовательного соединения

Количество разъемов..... 7 шт.
Длина провода 30 см



Для параллельного соединения

Количество разъемов..... 4 шт.



Заглушка

Если в монтажной колодке не задействован разъем, необходимо поставить заглушку. В противном случае подключаемые светильники работать не будут.





СОЕДИНЕНИЕ И ПОДКЛЮЧЕНИЕ

Коннекторы



Модель Т-СВ1-6W-FM (6 жил)

Модель LED продукции.....MS-9L архитектурный
светильник



Модель Т-СВ1-2W-FM (2 жилы)

Модель LED продукции..... Brick24L24V (плитка монохром)
D45 (светодиодные трубы)
K200 (прожектор монохром)

Модель Т-СВ1-4W-FM (4 жилы)

Модель LED продукции..... Brick24L24V (плитка RGB)
D45 (светодиодные трубы)
K200 прожектор (RGB)



Модель Т-СВ1-6W-FM (6 жил)

Модель LED продукции..... MS-9L (архитектурный
светильник)

Модель Т-СВ1-2W-FM-HWW (2 жилы)

Модель LED продукции..... MS-SD03 (прожектор монохром)

Модель Т-СВ1-4W-FM-HWW (4 жилы)

Модель LED продукции..... MS-SD03 (прожектор RGB)

Модель Т-СВ1-2W-ES (2 жилы)

Модель LED продукции..... ES18L (прожектор монохром)
ES36L (прожектор монохром)

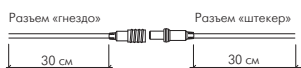

Модель Т-СВ1-3W-ES (3 жилы)

Модель LED продукции..... ES18L (прожектор RGB)
ES36L (прожектор RGB)



Модель Т-СВ2-2W (2 жилы)

Модель LED продукции..... Brick24L24V (плитка монохром)
D45 (светодиодные трубы)
K200 (прожектор монохром)

Модель Т-СВ2-4W (4 жилы)

Модель LED продукции..... Brick24L24V (плитка RGB)
D45 (светодиодные трубы)
K200 прожектор (RGB)

Модель Т-СВ2-6W-FM (6 жил)

Модель LED продукции..... MS-9L (архитектурный
светильник)





СОЕДИНЕНИЕ И ПОДКЛЮЧЕНИЕ

Коннекторы



Модель Т-СВ2-2W-FM-HWW (2 жилы)

Модель LED продукции MS-SD03 (прожектор монохром)

Модель Т-СВ2-4W-FM-HWW (4 жилы)

Модель LED продукции MS-SD03 (прожектор RGB)

Модель Т-СВ2-2W-ES (2 жилы)

Модель LED продукции ES18L (прожектор монохром)
ES36L (прожектор монохром)

Модель Т-СВ2-3W-ES (3 жилы)

Модель LED продукции ES18L (прожектор RGB)
ES36L (прожектор RGB)

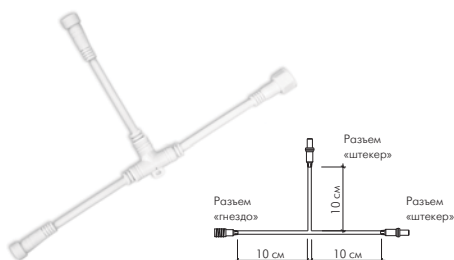

Модель Т-СВ3-6W (6 жил)

Модель LED продукции MS-9L (архитектурный светильник)

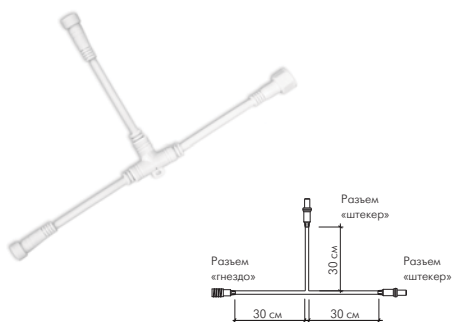

Модель Т-СВ3-2W (2 жилы)

Модель LED продукции Brick24L24V (плитка монохром)
D45 (светодиодные трубы)
K200 (прожектор монохром)

Модель Т-СВ3-4W (4 жилы)

Модель LED продукции Brick24L24V (плитка RGB)
D45 (светодиодные трубы)
K200 прожектор (RGB)



Модель Т-СВ3-2W-FM-HWW (2 жилы)

Модель LED продукции MS-SD03 (прожектор монохром)

Модель Т-СВ3-4W-FM-HWW (4 жилы)

Модель LED продукции MS-SD03 (прожектор RGB)



Заглушки ES-cover (2 жилы)





Модель LED продукции ES18L (прожектор монохром)
ES36L (прожектор монохром)

Заглушки ES-cover (3 жилы)

Модель LED продукции ES18L (прожектор RGB)
ES36L (прожектор RGB)

УСЛОВНЫЕ ОБОЗНАЧЕНИЯ

Таблица степеней защиты IP

 Рабочее напряжение	 Рабочая температура	 Коэффициент пульсации
 Рабочий ток	 Тип светодиода	 Вес
 Степень защиты	 Количество светодиодов	 Коэффициент светопередачи
 Угол свечения	 Тип цоколя	 Алюминиевый корпус
 Угол свечения (асимметричный)	 Тип лампы	 Эффективная дальность
 Срок службы	 Металлогалогенная лампа	 Гарантийный срок эксплуатации

LED - (light-emitting diode) светодиод

AC - переменное напряжение

DC - постоянное напряжение







КПД - коэффициент полезного действия

lm - световой поток (Люмен)

K - температура свечения (Кельвин)

	IP x0	IP x1	IP x2	IP x3	IP x4	IP x5	IP x6	IP x7	IP x8
IP 0x	IP 00								
IP 1x	IP 10	IP 11	IP 12						
IP 2x	IP 20	IP 21	IP 22	IP 23					
IP 3x	IP 30	IP 31	IP 32	IP 33	IP 34				
IP 4x	IP 40	IP 41	IP 42	IP 43	IP 44				
IP 5x	IP 50				IP 54	IP 55			
IP 6x	IP 60					IP 65	IP 66	IP 67	IP 68

Таблица степеней защиты IP

Первая цифра IP	Вид защиты	Схема метода испытаний	
0	Защиты нет		
1	Защита от твердых тел размером ≥50 мм		Шарик диаметром 50мм и стандартный испытательный шуп
2	Защита от твердых тел размером ≥12.5 мм		Шарик диаметром 12.5мм и стандартный испытательный шуп
3	Защита от твердых тел размером ≥2.5 мм		Стандартный испытательный шуп или провод диаметром 2.5 мм
4	Защита от твердых тел размером ≥1.0 мм		Стандартный испытательный шуп или провод диаметром 1.0 мм
5	Частичная защита от пыли		Камера пыли (циркуляция талька)
6	Полная защита от пыли		Камера пыли (циркуляция талька)

Вторая цифра IP	Вид защиты	Схема метода испытаний	
0	Защиты нет		
1	Защита от капель конденсата, падающих вертикально		Оросительная система в камере искусственного дождя
2	Защита от капель, падающих под углом 15°		Оросительная система в камере искусственного дождя
3	Защита от капель, падающих под углом 60°		Дождевальная установка с поворотным выходным патрубком
4	Защита от брызг, падающих под любым углом		Дождевальная установка с поворотным выходным патрубком
5	Защита от струй, падающих под любым углом		Гидронасос со шлангом и насадкой диаметром 6.3 мм, расход воды 12.5 л/мин
6	Защита от динамического воздействия потоков воды (морская вода)		Гидронасос со шлангом и насадкой диаметром 12 мм, расход воды 100 л/мин
7	Защита от попадания воды при погружении на определенную глубину и время		Погружение в ванну со слоем воды 1 м
8	Защита от попадания воды при неограниченном погружении на определенную глубину	Испытания по методике, согласованной с заказчиком или конечным потребителем	

ОСНОВНЫЕ ПОНЯТИЯ ПРИМЕНЯЕМЫЕ В СВЕТОТЕХНИКЕ

Световой поток

Единица измерения: люмен (lm)
Световым потоком называется вся мощность излучения источника света, оцениваемая по световому ощущению глаза человека и соответствующая фотометрическому эквиваленту K_m .

Световая отдача

Единица измерения: люмен на Ватт (lm/W)
Световая отдача показывает с какой экономичностью потребляемая электрическая мощность преобразуется в свет.

КПД светильника

КПД является важным критерием оценки энергоэкономичности светильника. КПД светильника отражает отношение светового потока светильника к световому потоку установленной в нем лампы.

Цветопередача

В зависимости от места установки ламп и выполняемой ими задачи искусственный свет должен обеспечивать возможность как можно более лучшего восприятия цвета (как при естественном дневном свете).

Данная возможность определяется характеристиками цветопередачи источника света, которые выражаются с помощью различных степеней «общего коэффициента цветопередачи Ra».

Средний срок службы ламп

Под средним сроком службы ламп понимается средняя продолжительность эксплуатации отдельных ламп в стандартных рабочих условиях.

Схема подключения светодиодной продукции постоянного тока 350 / 700 mA

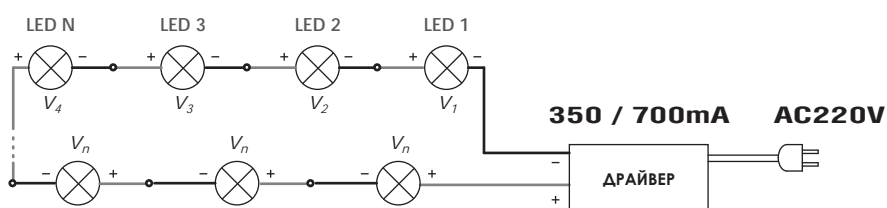

$$\sum V_{\text{нагр.}} = V_1 + V_2 + V_3 + V_4 \dots V_N$$

$$\sum W_{\text{нагр.}} = \sum V_{\text{нагр.}} \cdot A$$

$$W_{\Delta P} = \sum W_{\text{нагр.}} + 20\%$$

Ток - $A_{\text{пост}}$
Цепь замкнута

Схема подключения светодиодной RGB продукции постоянного напряжения DC12 / 24 V, с использованием усилителя сигнала

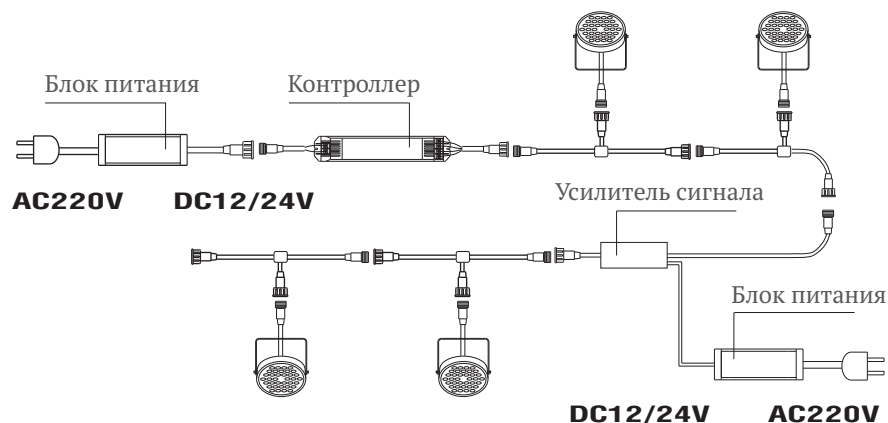



www.maysun.ru

