

**Novità —  
Aprile 2017.  
*Satellight, Arumi,  
Filo, Dolmen, Aplomb,  
Spokes, Tuareg,  
Lumiere XXL + XXS,  
Le Soleil.***

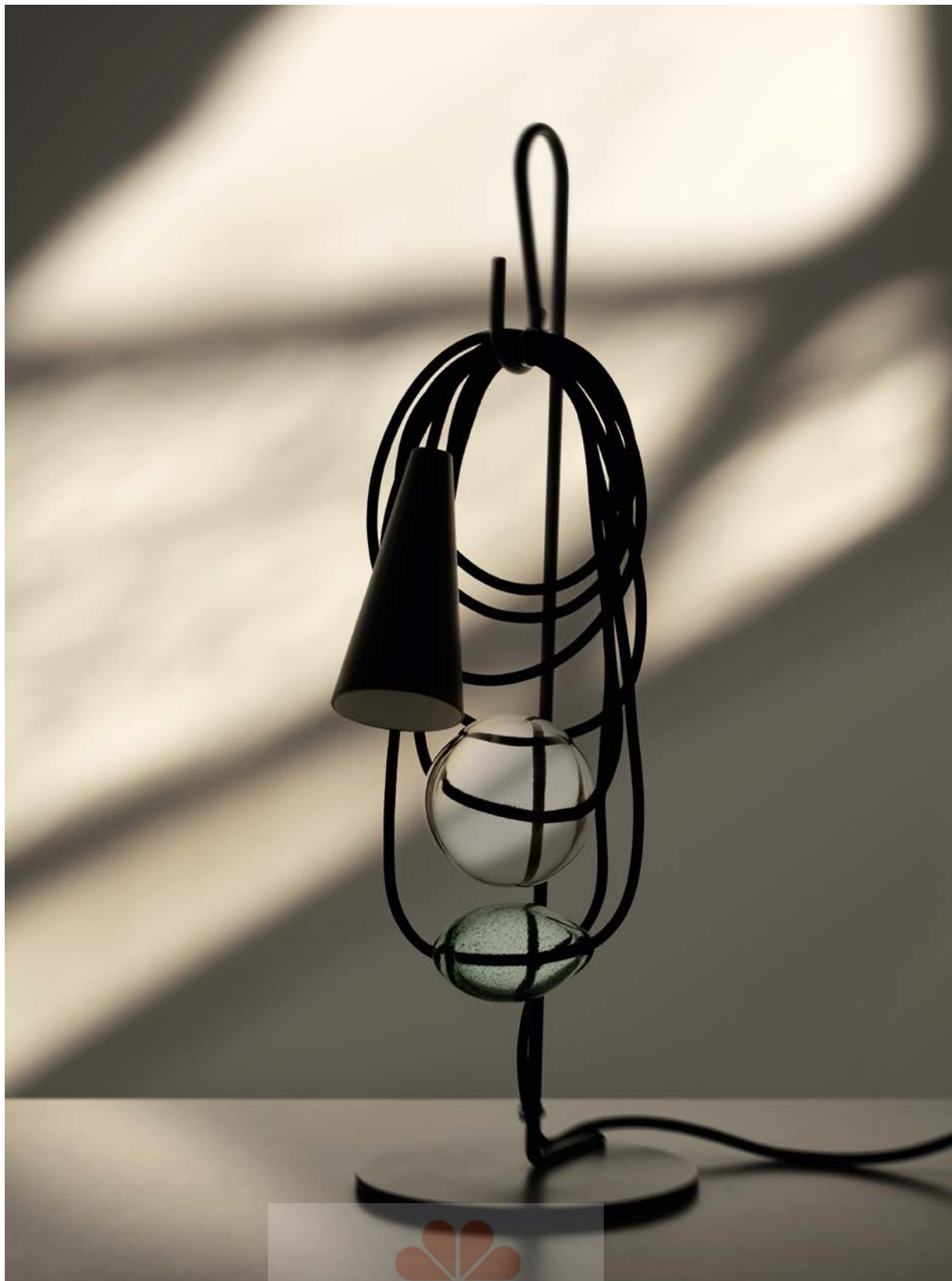

**FOSCARINI**

Novità — Aprile 2017



Indice — *Index*

## Satellight

Eugeni Quitllet → p. 004

## Arumi

Lucidi e Pevere → p. 012

## Filo

Andrea Anastasio → p. 018

## Dolmen

Ferruccio Laviani → p. 026

## Aplomb

Lucidi e Pevere → p. 032

## Spokes

Garcia Cumini → p. 040

## Tuareg

Ferruccio Laviani → p. 046

## Lumiere XXL + XXS

Rodolfo Dordoni → p. 052

## Le Soleil

Vicente Garcia Jimenez → p. 060

Supporto LED retrofit dimmerabile

— *Dimmable LED retrofit support*

→ p. 066

Traduzioni — *Translations* → p. 068

Legenda — *Key* → p. 086

Tavolo, Table



Novità — Aprile 2017

005

Lampada da tavolo e sospensione — *Table and suspension lamp*

# Satellight

Eugeni Quitllet, 2017

Un globo luminoso sospeso, come una luna nel cielo notturno o un frammento di luce che vola cercando la libertà. Satellight è un oggetto semplice e di immediata comprensione, ma al tempo stesso inedito e profondo nella sua poetica leggerezza che parla direttamente al cuore.

A suspended luminous globe, like the moon in the night sky or a fragment of light that flies, seeking freedom. Satellight is a simple, immediately understandable object, but at the same time it is original and profound in its poetic lightness, that goes straight to the heart.

**Poetic lightness**

## Stories

### Satellight — Eugeni Quitllet, 2017

Il diffusore in vetro soffiato a bocca di colore bianco latte, è inserito in un corpo di vetro cristallo trasparente, sempre soffiato a bocca che, come per magia, sembra sostenere il cuore luminoso di Satellight e trattenerne la luce. La finitura satinata fa percepire il diffusore come una “materica presenza sospesa nel nulla” anche quando la lampada è spenta mentre da accesa, grazie alla fonte luminosa a LED dimmerabile, trasmette una luce calda, morbida e gentile che non abbaglia gli occhi di chi la guarda, vestendo di preziosi riflessi il vetro lucido e trasparente che la racchiude.

The diffuser in handcrafted blown glass in a milk white colour is inserted in the transparent body, also in blown glass, that as if by magic seems to support the luminous core of Satellight, capturing its light. The satin finish makes the diffuser like a “materic presence floating in the void” even when the lamp is off. When it is on, thanks to a dimmable LED source it transmits warm, soft, gentle light that never assaults the eyes of the observer, adding precious reflections to the shiny transparent glass of the enclosure.

## Luminous globe

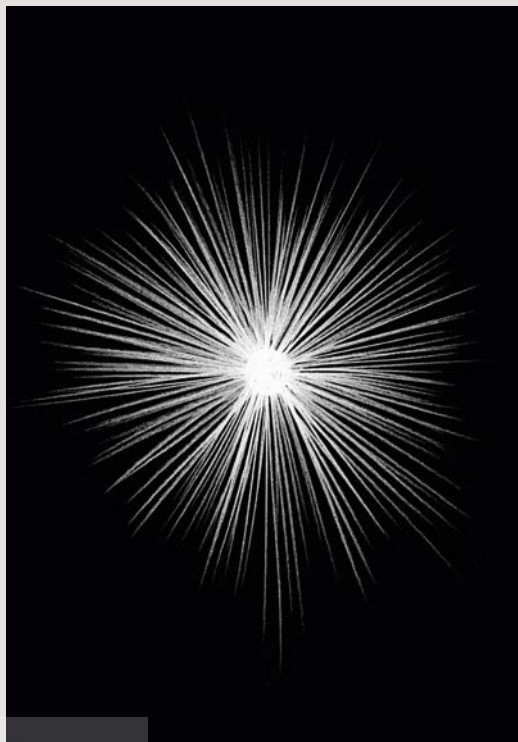
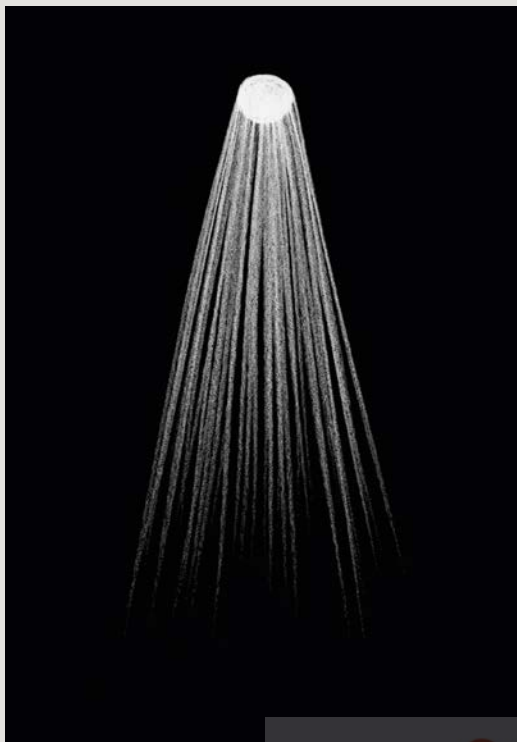

Novità — Aprile 2017





## Blown glass



Da tavolo sarà proposta in due versioni: una di dimensioni più importanti e una più contenuta, per trovare una collocazione ideale in ogni spazio e situazione. Satelight è disponibile anche in versione a sospensione.

For the table it will come in two versions, one large, the other more compact, to make it easy to position in any space or situation. Satelight is also available in a suspension version.



Textes en français, deutsche Texte, textos en español,  
日本語の文章, 中文 → p. 068

**About —**  
**Eugeni Quitllet**

“Disoñador”, una parola inventata a metà fra designer e sognatore: così si definisce Eugeni Quitllet. Cresciuto artisticamente a Barcellona, è un creatore di oggetti best-seller che vanno oltre il semplice binomio forma-funzione, esplorando la relazione fra il vuoto e il pieno, scoprendo eleganti silhouette nascoste nella materia, immaginando un futuro libero dalla forza di gravità. Il tema dell'assenza di peso è una

sua vera e propria passione, che ricorre in numerosi progetti, realizzati per grandi brand e premiati con prestigiosi riconoscimenti internazionali. Il progetto Satelight - luce che fluttua nello spazio catturata da una campana di vetro - è la sua prima collaborazione con Foscarini.

“Disoñador”, an invented word that is a mix between designer and dreamer: this is how Eugeni Quitllet defines himself. Having grown artistically in Barcelona, he is a creator of best-selling objects which

go far beyond the simple combination of form and function, exploring the relationship between void and block, discovering elegant silhouettes hidden within the material, imagining a future that is free from the force of gravity. The topic of weightlessness is truly a passion for him, and it can be found in many of his designs, created for major brands and awarded prestigious international accolades. The Satelight project - light that fluctuates in space captured by a glass bell - is his first partnership with Foscarini.

**Tavolo, Table**



Novità — Aprile 2017

009

# Satellite

Eugeni Quitllet, 2017

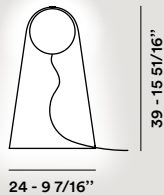

**Vetro soffiato.**  
*Blown glass.*

220 / 240V: LED 8W 3000°K  
957 lm CRI>90  
120V: LED 8W 3000°K  
957 lm CRI>90  
*Energy class A+*

On/Off o con touch-dimmer integrato  
*On/Off or with integrated touch-dimmer*

☐ CE  IP 20

**Bianco e trasparente.**  
*White and transparent.*



**Sospensione, *Suspension***

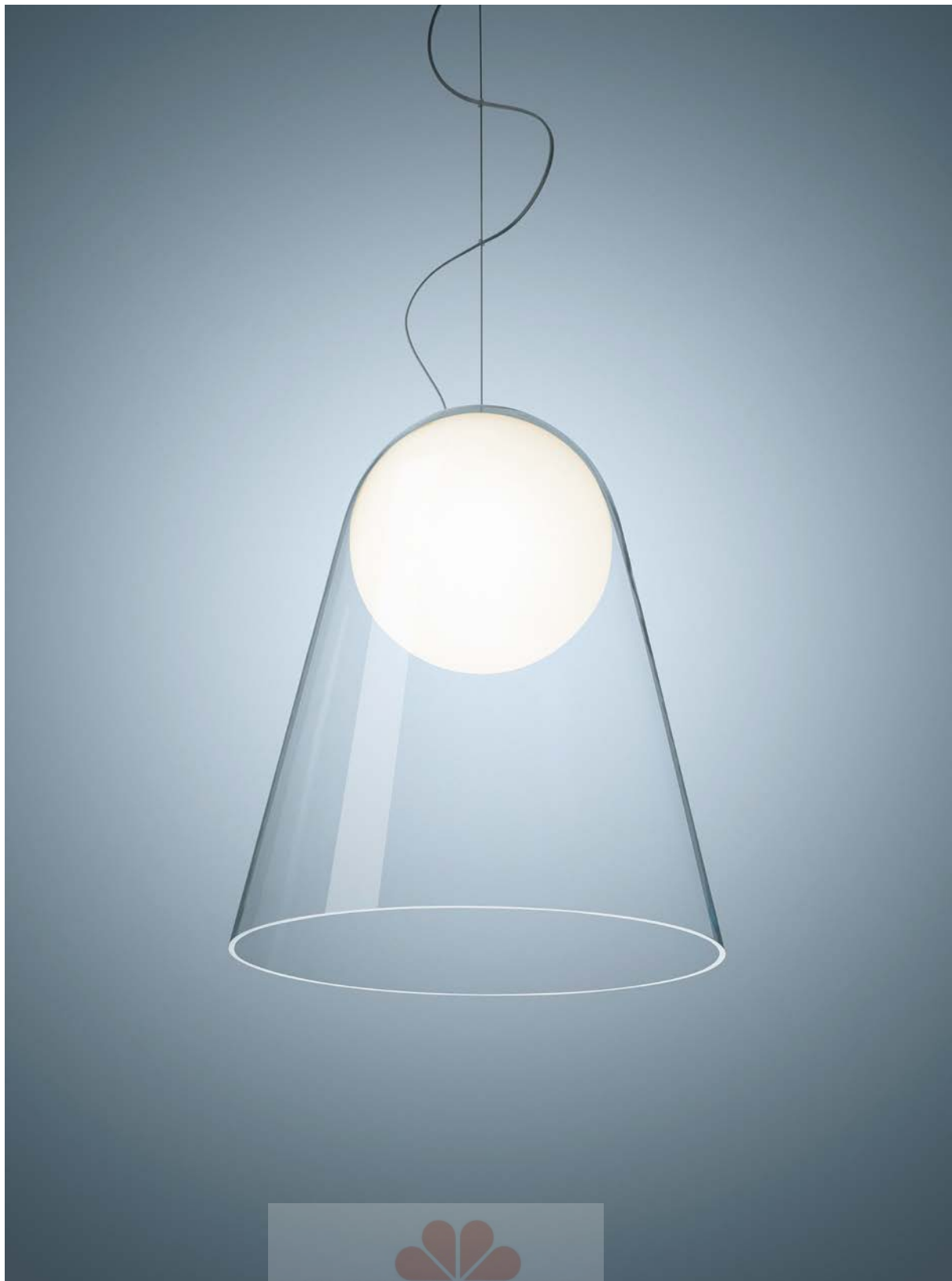

Novità — Aprile 2017

# Satellite

Eugeni Quitllet, 2017

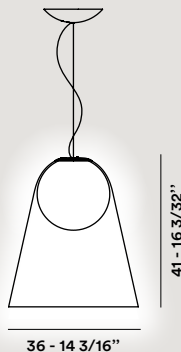

**Vetro soffiato.**  
**Blown glass.**

220 / 240V: LED retrofit 1x21W  
2500 lm  
120V: LED retrofit 1x20W  
2500 lm

Dimmerabile — *Dimmable*  
**Energy class A+**



**Bianco e trasparente.**  
**White and transparent.**



Sospensione, *Suspension*



Novità — Aprile 2017

013

Lampada da sospensione — *Suspension lamp*

# Arumi

Lucidi e Pevere, 2017

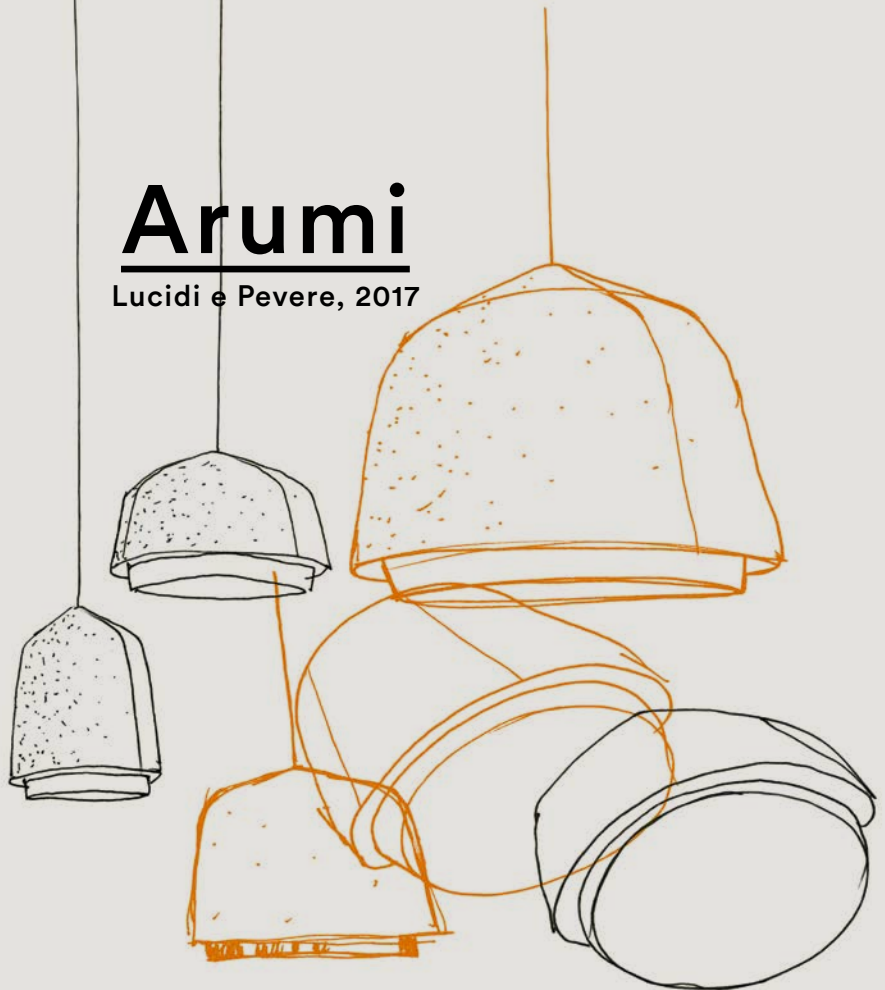

Arumi esalta le capacità di Foscarini nel saper trasformare un oggetto industriale, realizzato in lega di alluminio pressofusa, in un manufatto artigianale, grazie ad un'attenta lucidatura a mano della superficie interna e del bordino esterno, a cui si aggiunge un trattamento manuale di finitura irregolare di tutte le superfici esterne e dei tre rilievi, disegnati per dare ritmo alla superficie.

Arumi reflects Foscarini's ability to transform an industrial object made in die-cast aluminium alloy, into a finely crafted artefact, thanks to careful manual polishing of the inner surface and the outer border, joined by the handcrafted irregular finish of all the outer surfaces and the three reliefs that bring rhythm to the piece.

## Handcrafted

## Stories

### Arumi — Lucidi e Pevere, 2017

Arumi ci regala così un contrasto elegante e prezioso, che la rende bella già da spenta. Quando è accesa, la parte luminosa è stata studiata per essere gentile con gli occhi di chi la guarda, efficiente nell'emissione luminosa e morbida nell'enfatizzare la preziosità della parte interna lucidata. Il flusso luminoso di un LED dimmerabile di ultima generazione viene trasmesso all'interno di un cilindro trasparente purissimo, che ha nella sua parte terminale un dettaglio disegnato appositamente per proiettare il fascio luminoso sulle pareti lucidate. Grazie a questo accorgimento, la fonte luminosa - protetta dalla vista - proietta la luce verso il basso e sulle superfici interne, evidenziando la lavorazione artigianale e sottolineando così la diversità di ogni lampada. Arumi si presta ad essere impiegata sia da sola che in composizioni a grappolo o in linea, con il rosone multiplo Foscarini. Compatta nelle dimensioni ma di forte personalità, Arumi è disponibile in due diverse finiture, ognuna con un carattere proprio: alluminio e oro pallido.

*Arumi embodies elegant, precious contrasts, making it beautiful even when not in use. When it is turned on, the luminous part has been designed to be gentle with the eyes of the observer, efficient but also soft in its light emission, to enhance the elegance of the polished internal part. The light flow of a dimmable LED of the latest generation is transmitted inside a very pure transparent cylinder that terminates in a detail specifically designed to project the beam onto the polished inner walls. Thanks to this feature, the light sources – shielded from view – projects the light downwards and onto the inner surfaces, enhancing the craftsmanship and emphasizing the diversity of every single lamp. Arumi can be used on its own, in clusters or in linear compositions, with the Foscarini multiple ceiling plate. Compact in size but strong in personality, Arumi comes in two finishes, each with its own character: aluminium and pale gold.*

Textes en français, deutsche Texte, textos en español,  
日本語の文章, 中文 → p. 068

## Precious

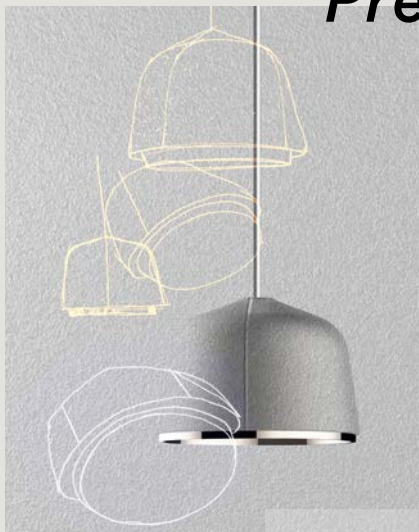

Novità — Aprile 2017



015



**About —  
Lucidi e Pevere**

Dopo un periodo di formazione nell'ambiente del design milanese, il duo Lucidi Pevere fonda il proprio studio di industrial design a Udine. Collaborano con aziende nel settore dell'arredamento, in una costante sfida per creare nuove tipologie di prodotto, ricercando inediti materiali e tecnologie. Oltre alla

collezione Aplomb, hanno disegnato per Foscarini la lampada Bahia, un segno grafico sulla parete con un magico gioco di luci e ombre e Lake, una macchia colorata dalla forma organica e asimmetrica.

*Following an initial training period on the Milanese design scene, the duo Lucidi Pevere established their own industrial design studio in Udine. They have partnered up*

*with brands from the furniture industry, in a constant challenge to create new product types, pursuing unprecedented materials and technologies. In addition to the Aplomb collection, for Foscarini they have designed the Bahia lamp, a graphic feature on the wall affording a magical game of lights and shadows, and also Lake, a coloured stain with an organic and asymmetrical shape.*

Sospensione, *Suspension*



Novità — Aprile 2017

017

# Arumi

Lucidi e Pevere, 2017

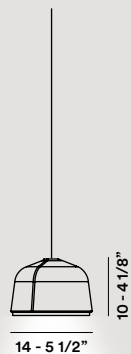

Alluminio. *Aluminium.*

LED COB 10W 2700°K

850 lm CRI>80

Dimmerabile con tecnologia TRIAC

— *Dimmable with TRIAC technology*

*Energy class A+*



Alluminio, oro pallido.

*Aluminium, pale gold.*



Tavolo, Table



Novità — Aprile 2017

Lampada da tavolo — *Table lamp*

# Filo

Andrea Anastasio, 2017

Filo nasce dal desiderio di evidenziare le singole parti che compongono una lampada – sorgente luminosa, decorazione e cavo elettrico – articolandone le caratteristiche strutturali ed estetiche, semplificandone grammatica e sintassi. La sua essenzialità è frutto della scelta di impiegare la decorazione per svolgere un aspetto fondante, incorporando elementi che tradizionalmente non la contemplano.

Filo comes from the desire to display the individual parts that go into a lamp – the light source, decoration and electrical wiring – bringing out their structural and aesthetic characteristics, simplifying the grammar and syntax. Its essential character is the result of the choice of using decoration to play a fundamental role, incorporating elements that are not traditionally considered decorative.

## Light necklace

## Stories

### Filo — Andrea Anastasio, 2017

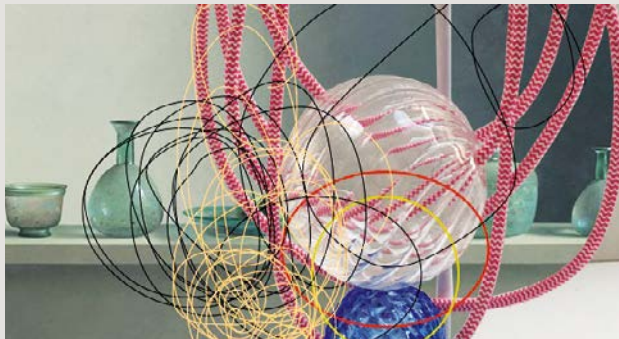

Ecco dunque che il cavo elettrico dialoga con gli elementi di vetro e con il diffusore luminoso, in un gioco ritmato di scambi di ruolo. Se lungo il filo corre l'energia che permette alla lampada di svolgere la sua funzione illuminante, vi si rincorrono anche sfere e bulbi di vetro, trasformandolo nell'archetipo di una collana, con un corpo di porcellana a forma di cono, che proietta la luce sul filo e sulle sfere di vetro, collocandosi idealmente come il suo pendente.

*Hence the electrical wire establishes a dialogue with the parts in glass and the diffuser, in a rhythmical game of role swapping. While the energy that allows the lamp to perform its purpose as lighting runs along the cord, spheres and bulbs of glass also take their place there, transforming it into the archetype of a necklace, with a porcelain body in the form of a cone that projects the light on the wire and the glass spheres, ideally positioned as a pendent.*

## Essential character



Novità — Aprile 2017



Un abaco generoso di colori anima la lampada di molteplici identità, dai toni acquarellati e dalle trasparenze del vetro muranese, alle policromie accese dal sapore etnico, fino ai toni fluorescenti dei paesaggi urbani contemporanei, permettendole di inserirsi negli ambienti più vari.

*A wide range of colours enlivens the lamp with multiple identities, from watercolour tones to the transparent hues of Murano glass, bright colours with ethnic overtones to the fluorescent tones of contemporary cityscapes, making it possible to insert the lamp in a very wide range of settings.*

Textes en français, deutsche Texte, textos en español,

日本語の文章, 中文 → p. 068

## Multiple identities



### About —

#### Andrea Anastasio

Dopo gli studi in filosofia, Andrea Anastasio intraprende un percorso culturale che lo porta a collaborare a progetti di catalogazione dell'architettura islamica in India, ricerche sull'innovazione delle tecniche artigianali tradizionali, collaborazioni con studi di architettura, case editrici e musei. Affascinato dallo studio delle poetiche dell'arte concettuale e delle sue potenziali convergenze con l'industrial design, disegna mobili e oggetti per aziende italiane protagoniste della

scena internazionale. La sua ricerca è incentrata sulla manipolazione di oggetti, beni di consumo e materiali domestici, per generare contaminazioni di linguaggi e significati, come nella lampada Filo, primo progetto da lui ideato per Foscarini.

*After completing his studies in philosophy, Andrea Anastasio embarked upon a cultural path that led him to cooperate on projects entailing the cataloguing of Islamic architecture in India, research on innovation in traditional craftsmanship techniques,*

*partnerships with architectural practices, publishers and museums. Fascinated by the study of the poetics of conceptual art and its potential convergences with industrial design, he designs furniture and objects for Italian companies that play a leading role on the international scene. His research focuses on the manipulation of objects, consumer goods and domestic materials, to generate cross-contaminations of languages and meanings, such as in the Filo lamp, the first project he has coined for Foscarini.*

**Tavolo, Table**

*Amethyst Queen*



*Ruby Jaypure*



*Southern Talisman*



*Eastern Coral*



Novità — Aprile 2017



023

*Koh-i-noor*



*Teodora*



*Izmir*



*Emerald King*



**Tavolo, Table**



Novità — Aprile 2017

025

# Filo

Andrea Anastasio, 2017

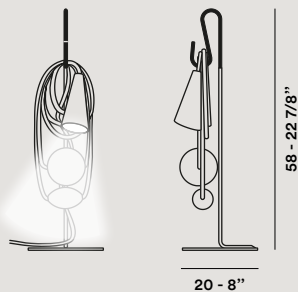

Porcellana, cavo tessile,  
vetro soffiato e metallo verniciato.  
*Porcelain, textile cable,  
blown glass and varnished metal.*

LED retrofit 1x5W G9  
*Energy class A+*

CE   IP 20



Terra e sospensione, *Floor and suspension*

Novità — Aprile 2017



027

Lampada da terra e sospensione — *Floor and suspension lamp*

# Dolmen

Ferruccio Laviani, 1996/2017

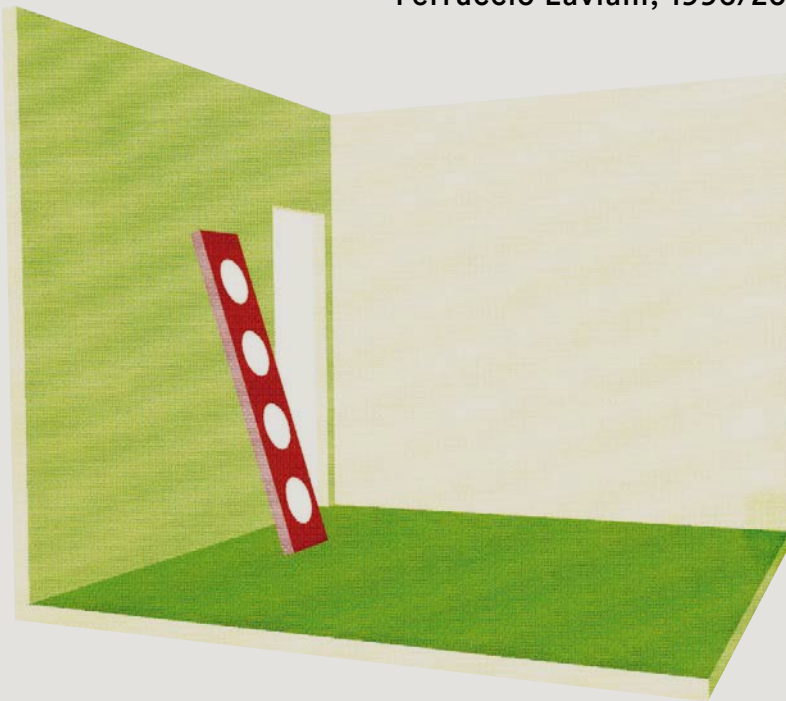

Uno dei progetti più iconici della storia Foscarini, rivisitato in funzione delle nuove opportunità offerte dalla tecnologia LED: è Dolmen, disegnata da Ferruccio Laviani alla metà degli anni '90.

One of the most iconic designs in Foscarini's history, reworked to adapt to the new opportunities offered by LED technology: Dolmen, designed by Ferruccio Laviani in the mid-Nineties.

**Iconic**

  
**LUSTROGRAD**  
ОПТОВЫЕ ПРОДАЖИ СВЕТИЛЬНИКОВ

## Stories

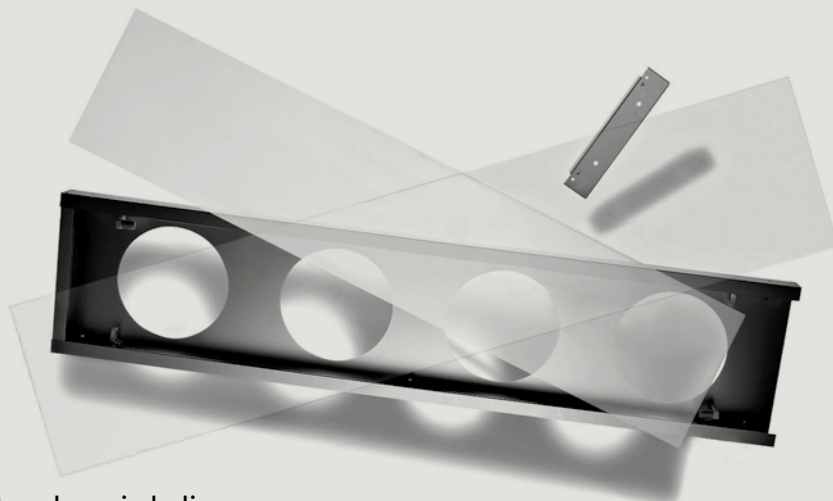

Un pezzo dal forte valore simbolico, espressione di un concetto di lampada-scultura che non passa mai inosservata grazie all'eccellenza della sua forma monolitica, con quattro grandi fori simili agli oblò di una nave, e della sua insolita collocazione ad appoggio.

A piece with a forceful symbolic value, expression of a lamp-sculpture concept that never escapes notice, thanks to the exceptional character of the monolithic form, with four large openings similar to the portholes of a ship, and the unusual positioning against the wall.



## Lamp-sculpture

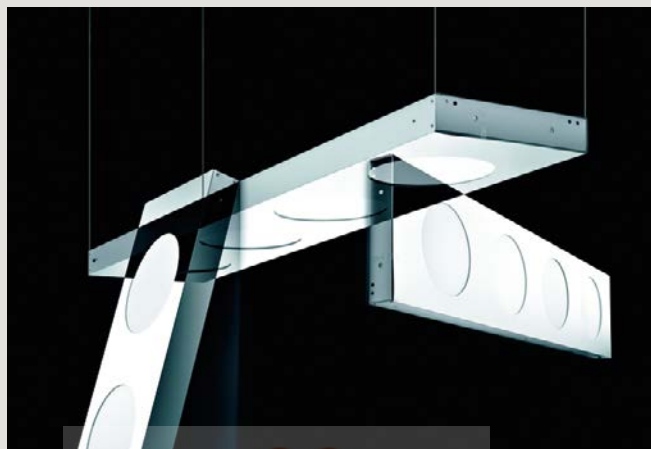

Dolmen, 1996

Novità — Aprile 2017

## Dolmen — Ferruccio Laviani, 1996/2017

L'utilizzo di una fonte luminosa a LED dimmerabile, con una luce calda e uniforme, ha consentito di riproporzionare il disegno della lampada, che diventa più sottile e con una maggiore pulizia estetica. Le finiture proposte ne trasformano la personalità, suggerendo emozioni ed ambientazioni diverse: arancione opaco di sapore industriale e alluminio spazzolato di ispirazione hi-tech, oppure un caldo color bronzo. In tutte le versioni, Dolmen regala all'ambiente in cui è inserita il suo carattere deciso e la sua personalità immediatamente riconoscibile.

The use of a dimmable LED source that provides warm, uniform light, has made it possible to repropotion the lamp's design, making it slimmer in a lucid aesthetic adjustment. The finishes transform its personality, suggesting different feelings and settings: matte orange with an industrial tone or a matte brushed aluminium for high-tech inspiration, or a warm bronze colour. In all versions, Dolmen brings its forceful character and immediately recognizable personality to any space.

Textes en français, deutsche Texte, textos en español,  
日本語の文章, 中文 → p. 068

# Personality



### About — Ferruccio Laviani

Architetto designer, collabora con aziende sia nel settore dell'arredamento sia della moda, per le quali oltre al design dei prodotti, cura l'immagine coordinata e progetta show-room nel mondo. Si occupa inoltre di direzione artistica, comunicazione, allestimenti di mostre ed eventi, sempre con uno stile fortemente contemporaneo e

riconoscibile. Esordisce nel mondo dell'illuminazione disegnando per Foscarini la lampada-scultura Orbital e la sua versione da parete Bit. Si inserisce nel solco delle lampade-scultura anche Supernova, fino alla recente Tuareg.

*An architect and designer, he works with companies in both the furniture and the fashion industry, for whom beyond designing products, he also takes care of corporate identity*

*and designs show-room across the world. He is also in charge of artistic direction, communication, setting up exhibitions and events, always with a highly contemporary and recognisable style. He made his début in the world of lighting by designing the Orbital sculpture-lamp and his wall lamp version of Bit for Foscarini. His design, Supernova, as well as the more recent Tuareg, are also considered sculpture-lamps.*



**Terra e sospensione, *Floor and suspension***

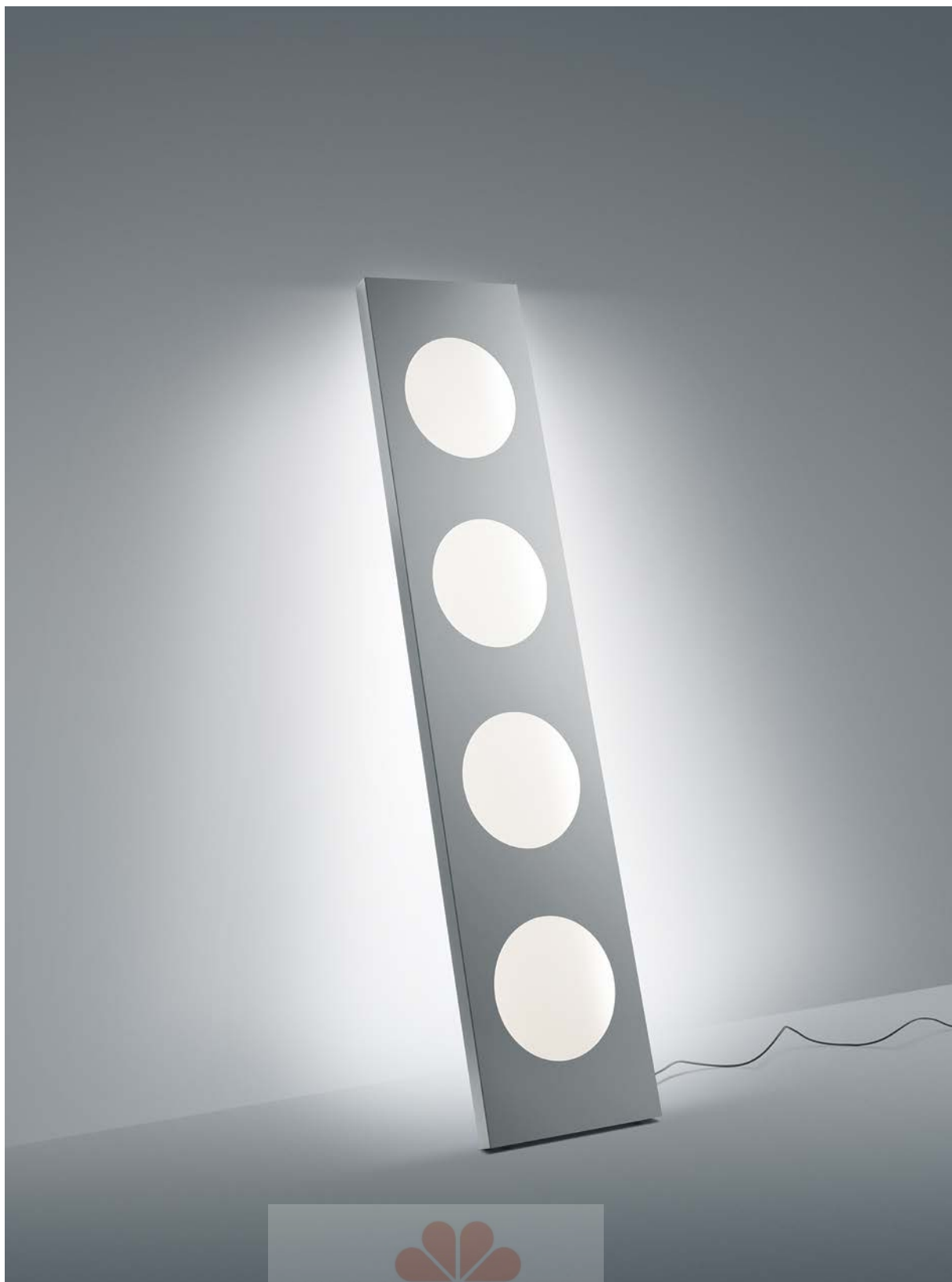

Novità — Aprile 2017



031

# Dolmen

Ferruccio Laviani, 1996/2017



terra, floor

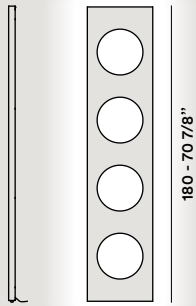

4 - 19/16" 40 - 15 3/4"



Alluminio anodizzato o verniciato.  
*Varnished or anodised aluminium.*

LED 60W 2700°K 7000 lm CRI>90  
*Energy class A+*

Dimmerabile — *Dimmable*

☐ CE  IP 20

Alluminio, arancione, bronzo.  
*Aluminium, orange, bronze.*



sospensione, suspension

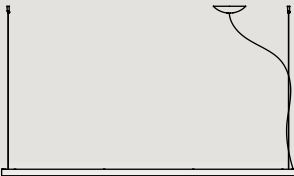

40 - 15 3/4"

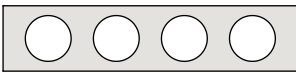

180 - 70 7/8"



LUSTROGRAD  
ОПТОВЫЕ ПРОДАЖИ СВЕТИЛЬНИКОВ

Sospensione, *Suspension*



Novità — Aprile 2017



Lampada da sospensione — *Suspension lamp*

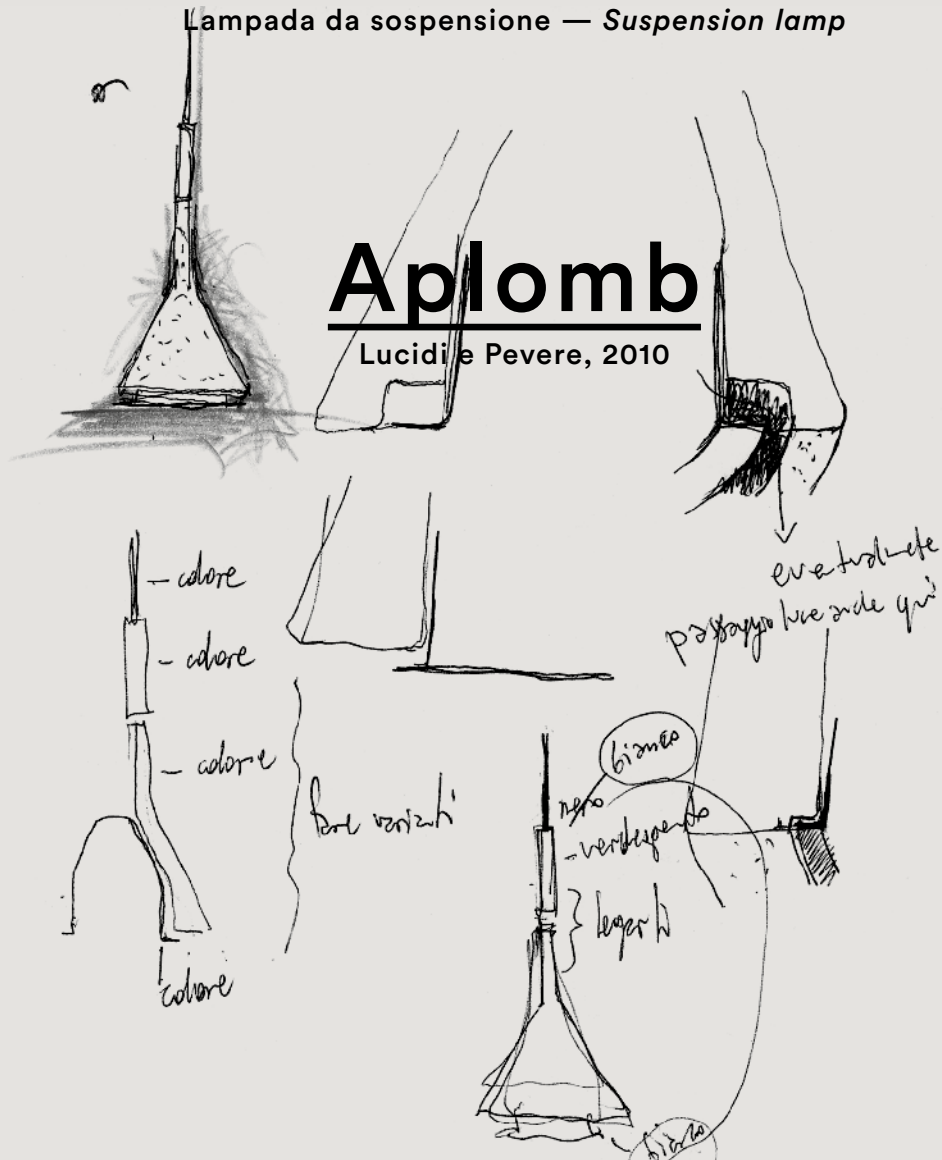

Nato dall'esplorazione delle possibilità espressive del cemento, il progetto Aplomb ha sin dall'inizio focalizzato nella materia la sua valenza principale, privilegiando colori che evidenziassero la sua forte presenza e la sua tipica irregolarità.

Thanks to exploration of the expressive potential of cement, from the outset the Aplomb project has focused on material as its main thrust, opting for colours that would bring out its strong presence and its typical irregular surface.

**New colors**

## Stories

### Aplomb — Lucidi e Pevere, 2010

Insieme ai designer dai quali è nato questo concetto ed agli artigiani che lo hanno realizzato, Foscarini ha studiato nuove varianti cromatiche che completano la palette a disposizione per arricchire le possibilità di ambientazione e abbinamento, mantenendo l'inconfondibile matericità del cemento.

Together with the designers who have created the concept and the artisans who have made it, Foscarini has developed new chromatic variants that complete the available palette, expanding the possibilities of settings and combinations, while conserving the striking materic character of the cement.

## Craftsmanship



ph: Gianluca Vassallo



ph: Gianluca Vassallo

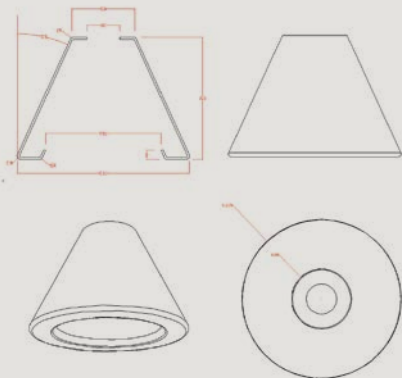

ph: Gianluca Vassallo



Rosso mattone, Giallo sabbia, Verde oliva sono i colori che affiancano le tonalità già a catalogo, sempre ottenuti con pigmenti aggiunti direttamente all'impasto del cemento, interpretando sapientemente questo materiale con inediti codici cromatici.

Brick red, sand yellow and olive green are the colours that join the tones already in the catalogue; the new shades are also obtained with pigments added directly to the cement mixture, to aptly interpret this material with unprecedented chromatic codes.

Textes en français, deutsche Texte, textos en español, 日本語の文章, 中文 → p. 068

## Materic character



### About — Lucidi e Pevere

Dopo un periodo di formazione nell'ambiente del design milanese, il duo Lucidi Pevere fonda il proprio studio di industrial design a Udine. Collaborano con aziende nel settore dell'arredamento, in una costante sfida per creare nuove tipologie di prodotto, ricercando inediti materiali e tecnologie. Oltre alla

collezione Aplomb, hanno disegnato per Foscarini la lampada Bahia, un segno grafico sulla parete con un magico gioco di luci e ombre e Lake, una macchia colorata dalla forma organica e asimmetrica.

*Following an initial training period on the Milanese design scene, the duo Lucidi Pevere established their own industrial design studio in Udine. They have partnered up*

*with brands from the furniture industry, in a constant challenge to create new product types, pursuing unprecedented materials and technologies. In addition to the Aplomb collection, for Foscarini they have designed the Bahia lamp, a graphic feature on the wall affording a magical game of lights and shadows, and also Lake, a coloured stain with an organic and asymmetrical shape.*

Sospensione, *Suspension*



Novità — Aprile 2017

037



Sospensione, *Suspension*



Novità — Aprile 2017



# Aplomb

Lucidi e Pevere, 2010

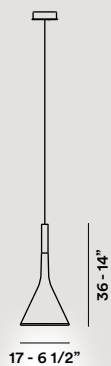

Cemento e alluminio.  
*Concrete and aluminium.*

220 / 240V: LED retrofit 8W GU10 PAR 16

120V: LED retrofit 9W GU10 PAR 16

*Energy class A+*



Rosso mattone, giallo sabbia, verde oliva,  
bianco, grigio cemento, marrone.

*Brick red, sand yellow, olive green,  
white, concrete grey, brown.*



Sospensione, *Suspension*



Novità — Aprile 2017

041

Lampada da sospensione — *Suspension lamp*

# Spokes

Garcia Cumini, 2015



Un progetto che trova la sua forza nella leggerezza dell'ispirazione: è Spokes, lampada nata dall'osservazione dei raggi di una bicicletta, divenuta un oggetto dal forte valore iconico, con un concetto di illuminazione giocato sul contrasto fra vuoti e pieni, dentro e fuori, ombra e luce, evidenziato da una finitura matt che fa risaltare la forma.

A project whose force comes from the lightness of its inspiration: Spokes is a lamp based on observation of the spokes of a bicycle wheel, generating an object of great iconic force, with a lighting concept that plays with the contrast between full and empty, inside and outside, shadow and light, to bring out the matte finish that enhances the form.

***New personality***

## Stories

### Spokes — Garcia Cumini, 2015

Oggi la gamma Spokes interpreta un'ulteriore personalità, più brillante e glamour, vestendosi di colori metallizzati che cambiano il modo di leggere questo progetto ed offrono nuovi riflessi luminosi, facendo apparire i raggi più sottili e preziosi. Un grafite particolarmente elegante e un rame molto caldo, trasformano la presenza di Spokes e aprono un mondo di possibilità di ambientazione, creando nuove sensazioni visive sia quando la lampada è accesa, sia quando è spenta.

Today the Spokes range includes yet another more vivacious, glamorous personality, donning metallized colours that change the interpretation of the design while offering new luminous reflections, making the spokes seem even more slender and precious. A particularly elegant graphite and a very warm copper tone transform the presence of Spokes and open up a world of decor possibilities, creating new visual sensations when the lamp is on or off.

Textes en français, deutsche Texte, textos en español,  
日本語の文章, 中文 → p. 068

## Precious

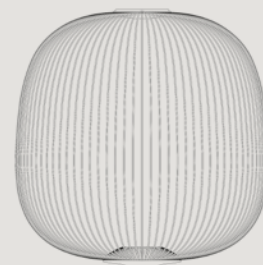
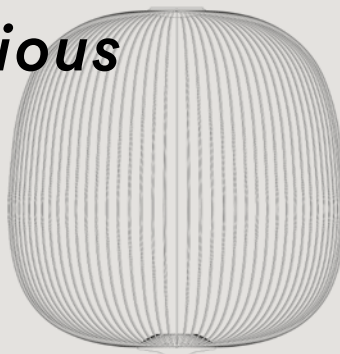
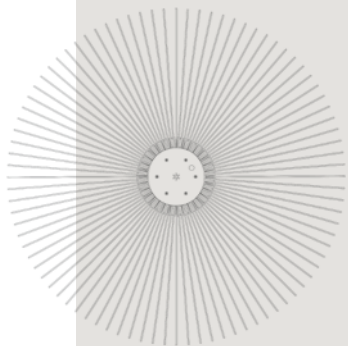

Novità — Aprile 2017

043

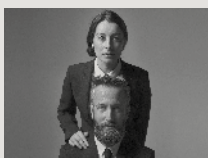

**About —**  
**Garcia Cumini**

Lo studio Garcia Cumini nasce dall'incontro di due esperienze multidisciplinari nel mondo del progetto e dalla condivisione di un'idea di "slow design" che ricerca l'anima delle cose, materializzando le intuizioni con uno sguardo poetico ed amoroso, ma al tempo stesso con una visione a tutto campo che spazia dall'evoluzione delle tecnologie, ai linguaggi artistici, alle nuove tendenze della società. Vicente Garcia Jimenez

ha firmato per Foscarini, insieme ad Enrico Franzolini, il progetto Big Bang, lampada dall'esuberante personalità che evoca il dinamismo di un'esplosione. Da solo ha creato il progetto di illuminazione modulare Fields ispirato alla visione del paesaggio e la lampada a sospensione Le Soleil.

*Studio Garcia Cumini came about as a result of the merger of two multi-disciplinary experiences in the world of design and of a shared idea of "slow design" that seeks a soul within things, making intuitions take shape with a poetic and loving*

*appearance, yet at the same time with an exhaustive vision that ranges from the evolution of technologies, to artistic languages, and to new society trends. Together with Enrico Franzolini, Vicente Garcia Jimenez designed the Big Bang project for Foscarini, which entails a lamp with an exuberant personality, recalling the dynamism of an explosion. Alone, he created the Fields modular lighting project inspired by the vision of landscape, as well as the Le Soleil suspension lamp.*

**Sospensione, *Suspension***



Novità — Aprile 2017

045

# Spokes

Garcia Cumini, 2015



Spokes 1



32,5 - 12 3/4"

Spokes 2



52 - 20 1/2"

71 - 28"

52,5 - 20 5/8"

Acciaio e alluminio verniciato.  
*Varnished steel and aluminium.*

220 / 240V: LED 38W 2700°K

3264 lm CRI>90

120V: LED 40W 2700° K

3036 lm CRI>90

Dimmerabile — *Dimmable*

*Energy class A+*



Rame, grafite, bianco, giallo.

*Copper, graphite, white, yellow.*



Terra, Floor



Novità — Aprile 2017



Lampada da terra — Floor lamp

# Tuareg

Ferruccio Laviani, 2013

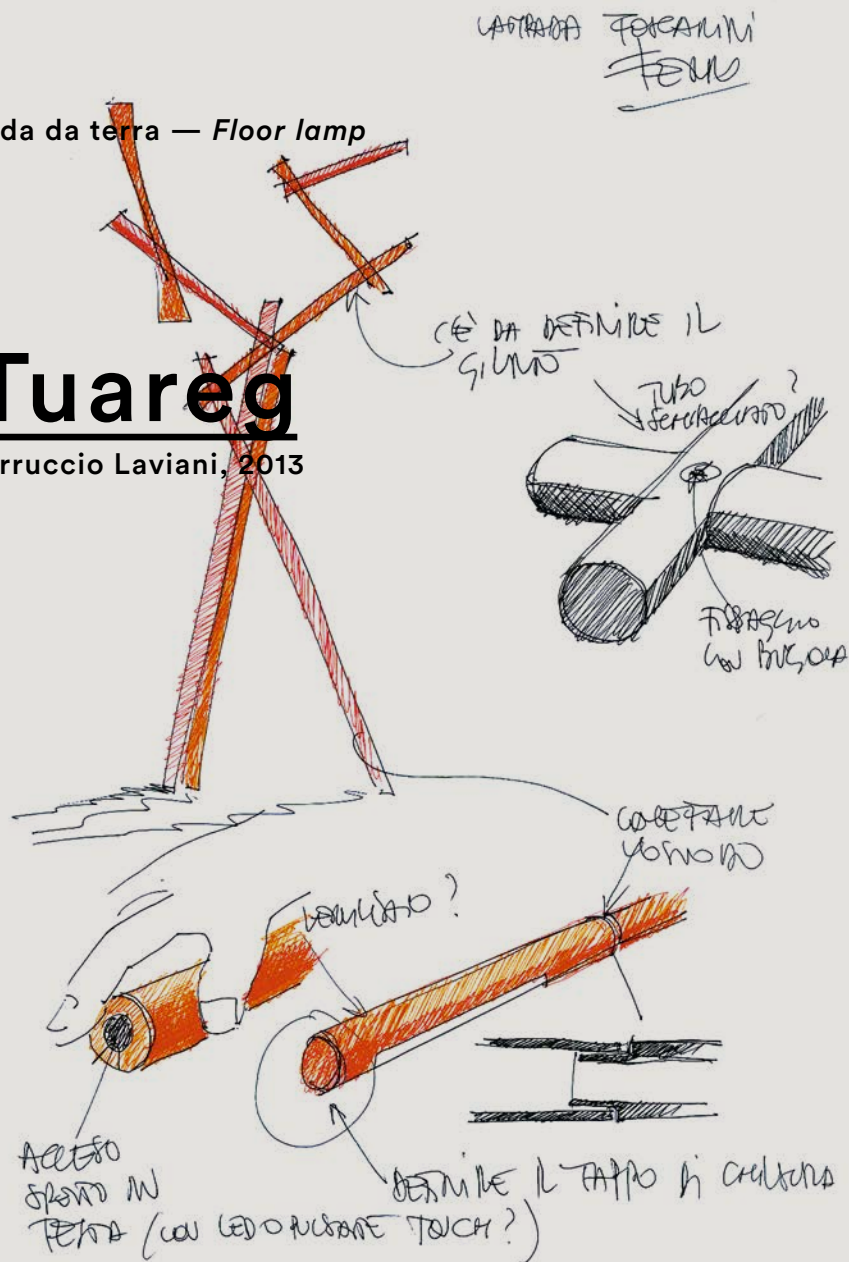

**Ispirata alle architetture costruite dalle culture arcaiche con rami o canne, Tuareg è una lampada dalla forte valenza evocativa, come un'opera di Land Art nel paesaggio d'interni.**

**Based on the architecture of archaic cultures made with branches or reeds, Tuareg is a lamp with a very evocative image, like a work of Land Art in the interior landscape.**

## White finish

**Stories**

**Tuareg — Ferruccio Laviani, 2013**

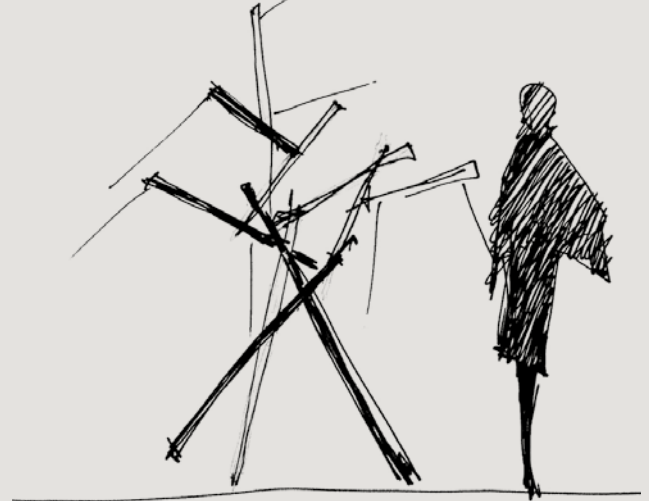

*Ughovio de Bbbonny*

La sua struttura, composta da tubolari in alluminio che si incrociano creando una forma dalla forte tridimensionalità, dinamica e apparentemente casuale, viene oggi proposta in una nuova tonalità bianca, che si affianca alle originarie versioni arancio opaco e nero lucido, ampliando ulteriormente le possibilità di scelta e ambientazione.

Its structure composed of aluminium tubing that crosses to create a vivid, dynamic and apparently random three-dimensional form, is now available in a new white tone that joins the original versions in matte orange or glossy black, expanding the possibilities of choice and setting.



**Sculptural presence**

Novità — Aprile 2017

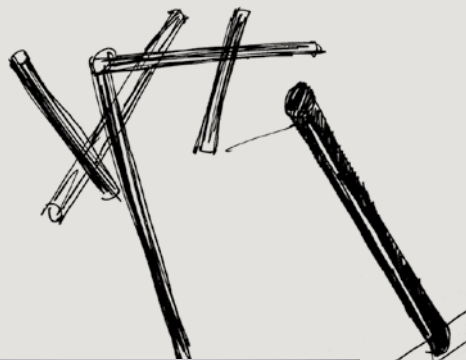

Sensibile come sempre alle potenzialità espressive del colore, Foscarini ha selezionato una finitura bianco opaco capace di creare un forte contrasto grafico con i ben disegnati elementi tecnici che rimangono di colore nero, ma al tempo stesso di armonizzarsi facilmente con diversi ambienti, sempre mantenendo la sua presenza scultorea.

Sensitive as always to the expressive potential of colour, Foscarini has selected a matte white finish that creates a strong graphic contrast with the well-designed technical parts that remain in black, but at the same time harmonizes easily with different decors, while conserving its sculptural presence.

Textes en français, deutsche Texte, textos en español,  
日本語の文章, 中文 → p. 068



## Iconic

**About —  
Ferruccio Laviani**

Architetto designer, collabora con aziende sia nel settore dell'arredamento sia della moda, per le quali oltre al design dei prodotti, cura l'immagine coordinata e progetta show-room nel mondo. Si occupa inoltre di direzione artistica, comunicazione, allestimenti di mostre ed eventi, sempre con uno stile fortemente contemporaneo e

riconoscibile. Esordisce nel mondo dell'illuminazione disegnando per Foscarini la lampada-scultura Orbital e la sua versione da parete Bit. Si inserisce nel solco delle lampade-scultura anche Supernova, fino alla recente Tuareg.

*An architect and designer, he works with companies in both the furniture and the fashion industry, for whom beyond designing products, he also takes care of corporate identity*

*and designs show-room across the world. He is also in charge of artistic direction, communication, setting up exhibitions and events, always with a highly contemporary and recognisable style. He made his début in the world of lighting by designing the Orbital sculpture-lamp and his wall lamp version of Bit for Foscarini. His design, Supernova, as well as the more recent Tuareg, are also considered sculpture-lamps.*

**Terra, Floor**



Novità — Aprile 2017

# Tuareg

Ferruccio Laviani, 2013

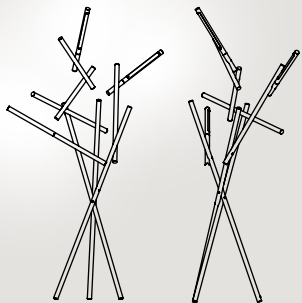

112 - 44 1/8"

78 - 30 45/64"

209 - 82 9/32"

Alluminio verniciato e policarbonato.  
*Varnished aluminium and polycarbonate.*

220 / 240V: LED 54W 3000°K

4050 lm CRI>90

120V: LED 59W 3000°K

4050 lm CRI>90

*Energy class A*

Accensioni separate e luci orientabili —  
*Separate switches and orientable lights*  
Touch dimmer incluso — *Touch dimmer*  
*included*

☐ CE  IP 20

Bianco, arancio, cromo nero.

*White, orange, black chrome.*



Parete, Wall



Novità — Aprile 2017

053

Lampada da parete e soffitto — *Wall and ceiling lamp*

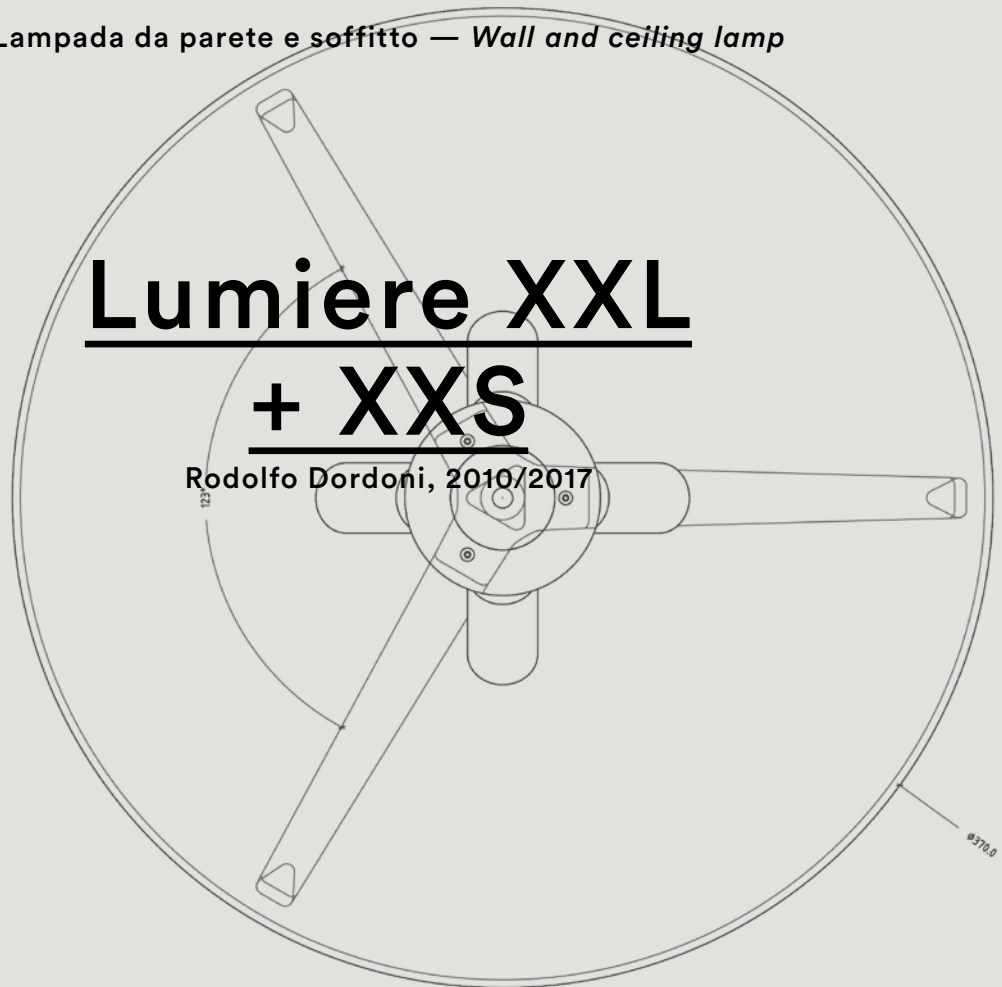

Nuovi colori per Lumiere XXL e XXS  
da parete e soffitto, caratterizzate dal particolare taglio obliquo del diffusore in vetro soffiato a bocca: una forma dinamica ed essenziale che infonde un senso di movimento sia alla lampada che al piano di appoggio.

New colours for Lumiere XXL and XXS,  
in the wall and ceiling versions, featuring the particular oblique cut of the diffuser in blown glass: a dynamic and essential form that produces a sense of movement of the lamp and the surface on which it rests.

**Elegance**

## Stories

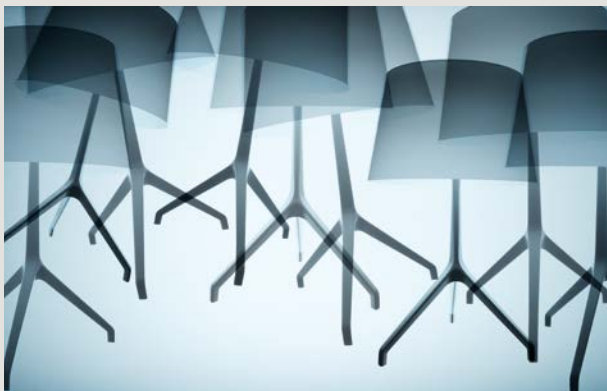

Abbinando le due misure o semplicemente orientando il vetro in maniera diversa, è possibile creare le più diverse composizioni. Alla raffinatezza concettuale ed alla bellezza del vetro soffiato, si aggiunge una scelta cromatica attuale, che affianca al classico bianco, un grigio e un marrone che appaiono piacevolmente freddi a lampada spenta, per riempirsi magicamente di calore quando accesa.

Combining the two sizes or simply positioning the glass in a different way, it is possible to create a wide range of different compositions. The conceptual refinement and beauty of the blown glass is joined by a timely range of colours, flanking the classic white with a grey and a brown that seem refreshingly cool when the lamp is off, and magically take on warmth when it is on.

## New colors



Novità — Aprile 2017

ph: Gianluca Vassallo



## Lumiere xxl + xxs — Rodolfo Dordoni, 2010/2017



Nuova anche la sorgente luminosa a LED dimmerabile, un cuore tecnologico che emana una luce calda e uniforme, completamente racchiuso nel diffusore di vetro per un effetto estetico impeccabile da qualunque punto di vista: sia guardando la lampada frontalmente che di lato.

The dimmable LED source is also new, a technological heart that emits warm, uniform light, completely encased in the glass diffuser for an impeccable aesthetic effect from any vantage point, observing the lamp from the front or the side.

Textes en français, deutsche Texte, textos en español,  
日本語の文章, 中文 → p. 068

## *New technology*

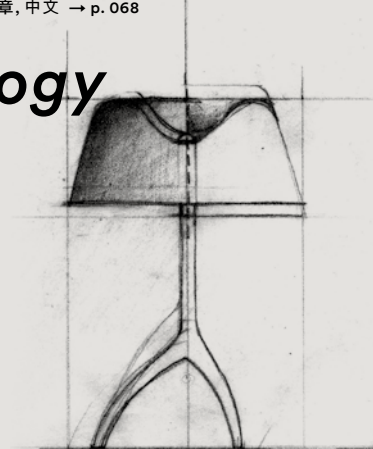

### About — Rodolfo Dordoni

Architetto e designer, è membro di quella tradizione milanese che ha prodotto nomi come Castiglioni, Zanuso, Magistretti e de Lucchi. Con una sfera di attività che spazia dal product design alla direzione artistica, dalla progettazione di spazi commerciali e industriali, all'allestimento di show room e mostre, Rodolfo Dordoni ha firmato alcuni dei più importanti e famosi progetti del design italiano.

Lumiere in vetro soffiato e metallo pressofuso, è uno dei modelli di maggiore successo di Foscarini: un'icona di design rimasta sempre attuale nel tempo. Ha recentemente rivisitato la collezione Buds, in cui protagonista è come sempre il vetro soffiato.

*An architect and designer, he is a member of the Milanese tradition which has given us the likes of Castiglioni, Zanuso, Magistretti and de Lucchi. With an array of activities ranging from product design to*

*artistic direction, from the design of commercial and industrial settings, to the setting up of showrooms and exhibitions, Rodolfo Dordoni has put his name to some of the most significant and famous Italian design projects. Lumiere, in blown glass and die cast metal, is one of Foscarini's most successful models: it is an icon of design that remains fashionable to this day. He recently restyled the Buds collection, where - once again - blown glass plays the starring role.*

Soffitto, Ceiling



Novità — Aprile 2017

# Lumiere XXL + XXS

Rodolfo Dordoni, 2010/2017



Lumiere XXL

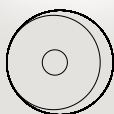

34 - 13 3/8"

Lumiere XXS



25 - 9 5/8"

Vetro soffiato e metallo verniciato.  
*Blown glass and varnished metal.*

Lumiere XXL  
220 / 240V: LED\*  
120V: LED\*  
*Energy class A+*

Lumiere XXS  
220 / 240V: LED\*  
120V: LED\*  
*Energy class A+*



Bianco, grigio freddo, marrone freddo.  
*White, cool grey, cool brown.*



\* Dati tecnici da confermare.  
*Technical data to be confirmed.*

**Parete, Wall**



Novità — Aprile 2017

# Lumiere XXL + XXS

Rodolfo Dordoni, 2010/2017



Lumiere XXL

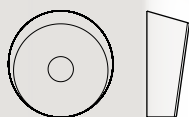

34 - 13 3/8"

13  
5 1/4"

Vetro soffiato e metallo verniciato.  
*Blown glass and varnished metal.*

Lumiere XXL

220 / 240V: LED\*

120V: LED\*

*Energy class A+*

Lumiere XXS



25 - 9 5/8"

10  
4 1/8"

Lumiere XXS

220 / 240V: LED\*

120V: LED\*

*Energy class A+*

IP 20 — (XXS)

Bianco, grigio freddo, marrone freddo.  
*White, cool grey, cool brown.*

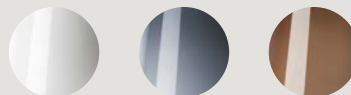

\* Dati tecnici da confermare.

*Technical data to be confirmed.*

Sospensione, Suspension



Novità — Aprile 2017

Lampada da sospensione — *Suspension lamp*

# Le Soleil

Vicente Garcia Jimenez, 2009/2017

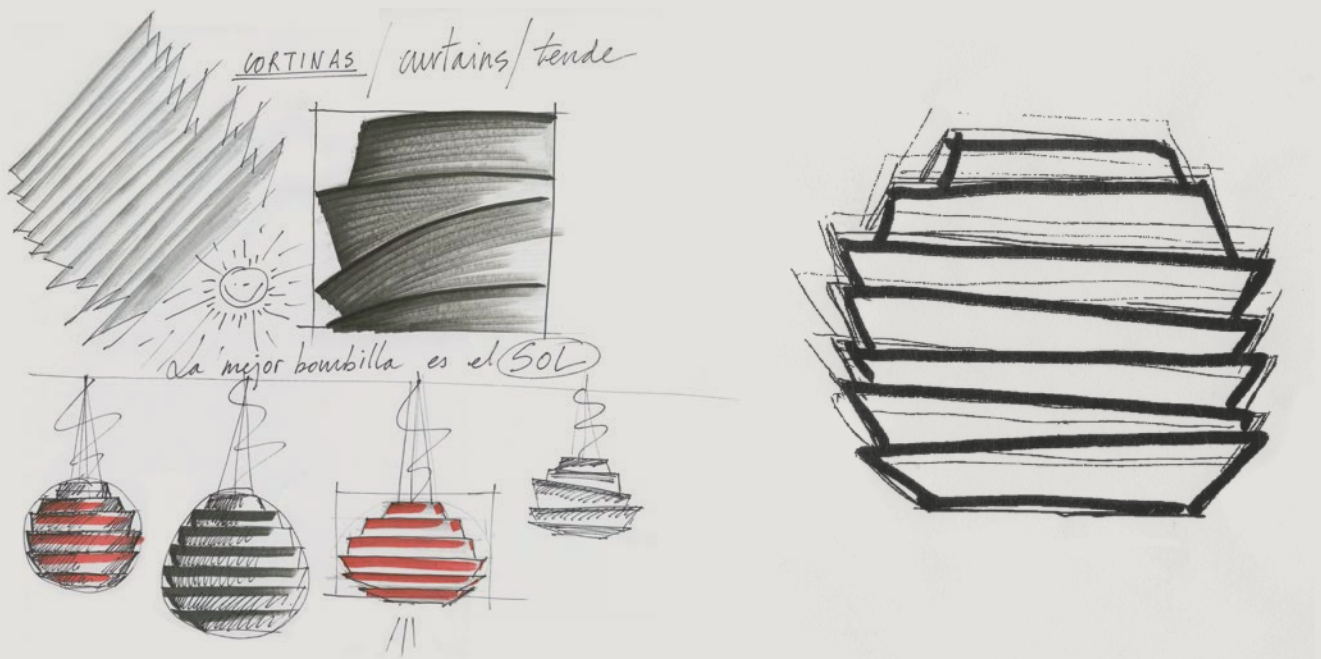

Una sfera composta da fasce irregolari, grande nelle dimensioni ma leggera alla vista quando è accesa, grazie ai tagli di luce che fluiscono all'esterno, come i raggi del sole che si intravedono attraverso una nuvola.

A sphere composed of irregular bands, large in size but visually light when on, thanks to the blades of light that flow outward, like sunbeams glimpsed through a cloud.

## Dynamism

## Stories

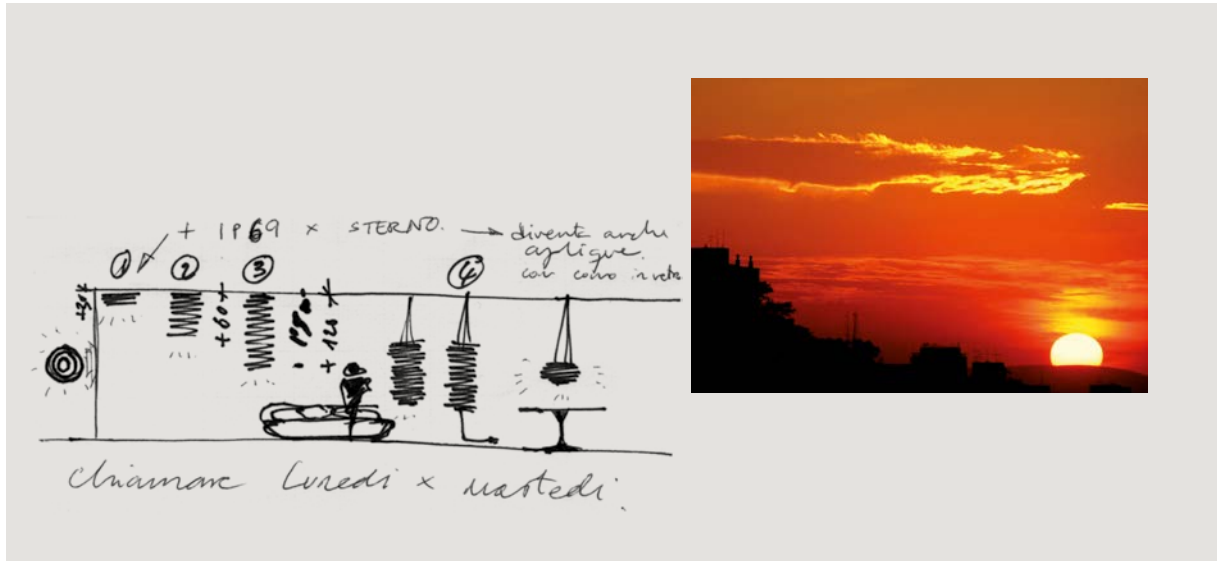

### Questa è la chiave del progetto

Le Soleil, mantenuta anche nella nuova versione con sorgente luminosa a LED: un inconfondibile effetto decorativo e illuminante al tempo stesso, con in più un fascio di luce proiettato verso il basso.

### This is the key to the design of Le Soleil,

which lives on in the new version with an LED light source: an inimitable effect, decorative and illuminating at the same time, with the plus of a beam of light projected downward.

## New technology

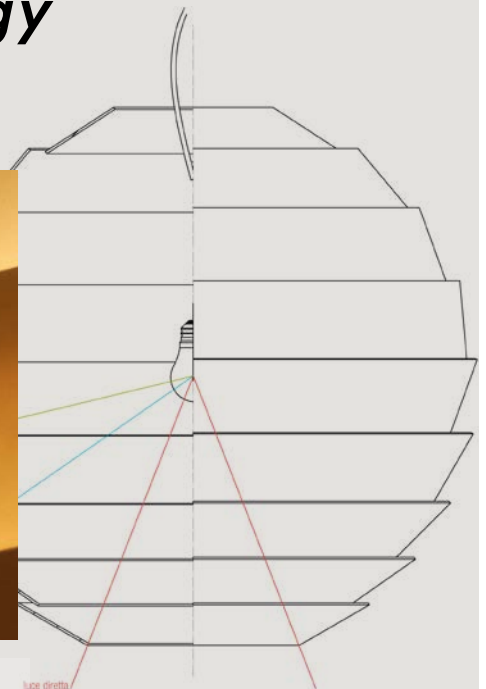
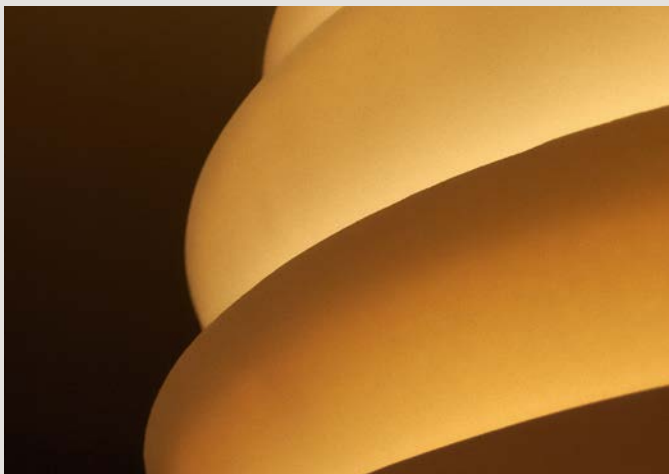

Novità — Aprile 2017



## Le Soleil — Vicente Garcia Jimenez, 2009/2017



Le Soleil è proposta oggi anche in una inedita finitura rame e in bronzo, che vestono questo progetto di una nuova personalità, arricchendo la luminosità calda e naturale della lampada.

Le Soleil now also comes in an original copper and bronze finish that bring new personality, enhancing the warm, natural glow of the lamp.

Textes en français, deutsche Texte, textos en español,  
日本語の文章, 中文 → p. 068

## *New finish*



### About — Garcia Cumini

Lo studio Garcia Cumini nasce dall'incontro di due esperienze multidisciplinari nel mondo del progetto e dalla condivisione di un'idea di "slow design" che ricerca l'anima delle cose, materializzando le intuizioni con uno sguardo poetico ed amoroso, ma al tempo stesso con una visione a tutto campo che spazia dall'evoluzione delle tecnologie, ai linguaggi artistici, alle nuove tendenze della società. Vicente Garcia Jimenez

ha firmato per Foscarini, insieme ad Enrico Franzolini, il progetto Big Bang, lampada dall'esuberante personalità che evoca il dinamismo di un'esplosione. Da solo ha creato il progetto di illuminazione modulare Fields ispirato alla visione del paesaggio e la lampada a sospensione Le Soleil.

*Studio Garcia Cumini came about as a result of the merger of two multi-disciplinary experiences in the world of design and of a shared idea of "slow design" that seeks a soul within things, making intuitions take shape with a poetic and loving*

*appearance, yet at the same time with an exhaustive vision that ranges from the evolution of technologies, to artistic languages, and to new society trends. Together with Enrico Franzolini, Vicente Garcia Jimenez designed the Big Bang project for Foscarini, which entails a lamp with an exuberant personality, recalling the dynamism of an explosion. Alone, he created the Fields modular lighting project inspired by the vision of landscape, as well as the Le Soleil suspension lamp.*

Sospensione, *Suspension*



Novità — Aprile 2017

065

# Le Soleil

Vicente Garcia Jimenez, 2009/2017

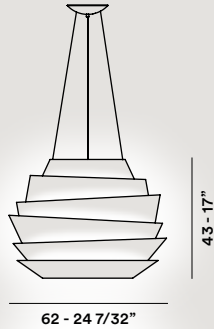

Policarbonato stampato ad iniezione  
e metallo verniciato.

*Injection moulded polycarbonate  
and coated metal.*

LED 46W 2700°K 4655 lm CRI>90

*Energy class A+*

Dimmerabile — *Dimmable*

220 / 240V: halo o LED retrofit 3x70W E27

+ halo o LED retrofit 1x75W GU10 PAR

120V: halo o LED retrofit 3x60W E26

+ halo o LED retrofit 1x75W GU10 PAR

*Energy class A+, A, C*



Rame, bronzo, bianco, rosso.

*Copper, bronze, white, red.*



066

Buds 1



Buds 2



Buds 3



Chouchin 1



Chouchin 2



Chouchin 3



Gregg media



Novità — Aprile 2017

# Supporto LED retrofit dimmerabile

## — *Dimmable LED retrofit support*

L'evoluzione della tecnologia LED mette oggi a disposizione del mercato una sorgente luminosa in sintonia con gli elevati standard dell'illuminazione Foscarini per il colore, la distribuzione della luce e per la regolazione dell'intensità luminosa senza dover ricorrere a modifiche dell'impianto elettrico di casa. Con l'obiettivo di garantire una qualità della luce molto elevata con una perfetta resa estetica dei propri prodotti ed in più la massima efficienza energetica, Foscarini ha per questo studiato una nuova montatura compatibile con le diverse famiglie di lampade a sospensione: Buds, Gregg media, Couchin. Oltre a garantire una perfetta resa estetica e tecnica, il nuovo supporto offre inoltre un nuovo sistema di bilanciamento dell'apparecchio di illuminazione. Con questo articolo, Foscarini torna a fornire la sorgente luminosa ai propri clienti, che viene inclusa nell'imballo.

The evolution of LED technology now offers the market a light source in tune with the high standards of Foscarini in terms of colour, light distribution and adjustment of intensity, without having to modify the electrical system in the home. With the aim of guaranteeing very high quality of light with perfect aesthetic performance in its products, as well as maximum energy efficiency, Foscarini has developed a new retrofit for the various families of suspension lamps: Buds, Gregg medium, Couchin. Besides ensuring perfect aesthetic and technical results, the new support also provides a balancing system for the lighting fixture. With this article, Foscarini will again supply the light source, including it in the packaging.

Textes en français, deutsche Texte, textos en español,  
日本語の文章, 中文 → p. 068

220 / 240V: LED retrofit 21W 2700° K 2500 lm  
120V: LED retrofit 20W 2700°K 2500 lm  
Dimmerabile — *Dimmable*  
Energy class A+



068

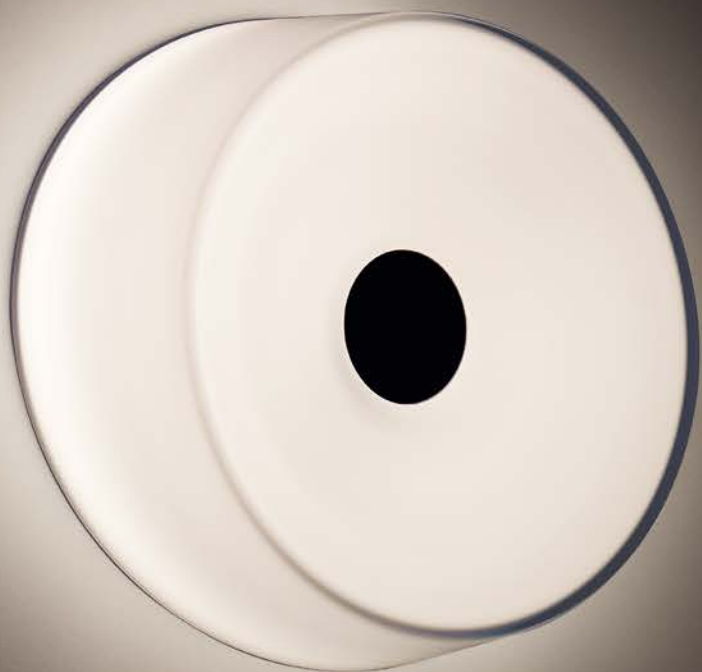

Novità — Aprile 2017

*Textes en français — Deutsche Texte*  
*— Textos en español — 日本語の文章 — 中文*

070 **Satellight**

071 **Arumi**

072 **Filo**

073 **Dolmen**

074 **Aplomb**

075 **Spokes**

076 **Tuareg**

077 **Lumiere XXL**  
**+ XXS**

078 **Le Soleil**

079 ***Dimmable LED***  
***retrofit support***

081 ***Designers***

## Stories

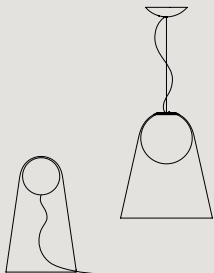

**Satellight** —  
Eugeni Quitllet, 2017  
p. 004

**FR** → *Un globe lumineux suspendu, comme une lune dans un ciel nocturne ou un fragment de lumière qui s'envole vers la liberté. Satellight est un objet simple et de compréhension immédiate, mais en même temps inédit et profond dans sa légèreté poétique qui va droit au cœur. Le diffuseur en verre soufflé à la bouche d'une couleur blanc lait est inséré dans une cloche en verre cristal transparent, soufflé à la bouche également, qui semble soutenir, comme par magie, le corps lumineux de Satellight et retenir la lumière. La finition satinée du diffuseur lui donne une « présence texturée suspendue dans le vide » et ce, même lorsque la lampe est éteinte. Une fois allumée, elle transmet, grâce à sa source lumineuse à Led dimmable, une lumière chaude, douce et agréable, non éblouissante, qui habille de précieux reflets le verre brillant et transparent qui la contient. Le modèle de table existe en deux formats différents, ce qui lui permet de trouver facilement sa place dans tous les espaces et contextes. Satellight est également disponible en suspension.*

**DE** → *Eine leuchtende Kugel,*

*die im Raum schwebt, wie der Mond am Nachthimmel oder ein Lichtfunken, der die Freiheit sucht. Das Design von Satellight ist simpel und leicht verständlich, und dabei doch neu und tiefgründig in seiner poetischen Leichtigkeit, die unweigerlich unser Herz berührt. Der Diffusor aus mundgeblasenem milchweißem Glas sitzt in einem Korpus aus ebenfalls mundgeblasenem transparentem Glas, der das leuchtende Herz von Satellight wie von Zauberhand fest- und dessen Licht zurückhält. Dank seiner satinierten Oberfläche wirkt der Diffusor auch bei ausgeschalteter Leuchte wie eine „materielle Präsenz, die frei im Raum schwebt“. In eingeschaltetem Zustand verströmt das dimmbare LED-Leuchtmittel hingegen ein warmes, weiches Licht, das den Betrachter nicht blendet, und elegante Lichtreflexe auf das glänzend-durchsichtigen Glas zaubert, das die Kugel umschließt. Als Tischleuchte ist Satellight in zwei Varianten verfügbar – in groß und in klein, für unterschiedlichste Umgebungen und Anforderungen. Darüber hinaus ist Satellight auch in der Ausführung als Hängeleuchte erhältlich.*

**ESP** → *Un globo luminoso suspendido, como una luna en el cielo nocturno o un fragmento de luz que vuela buscando la libertad. Satellight es un objeto sencillo y de comprensión inmediata, pero al mismo tiempo inédito y profundo en su poética ligereza que habla directamente al corazón. El difusor, en vidrio soplado a boca de color blanco leche, está colocado en un cuerpo de vidrio,*

*de cristal transparente, siempre soplado a boca que, como por arte de magia, parece sostener el corazón luminoso de Satellight y retener la luz. El acabado satinado hace percibir el difusor como una “materia presencia suspendida en la nada” incluso cuando la lámpara está apagada. Cuando está encendida, en cambio, gracias a la fuente luminosa de LED con regulador de luz, transmite una luz cálida, suave y amable que no deslumbra los ojos de quien la observa, vistiendo con preciosos reflejos el vidrio brillante y transparente que la envuelve. De mesa se propone en dos versiones: una de tamaño más importante y una más reducida, para encontrar una colocación ideal en cualquier espacio y situación. Satellight se encuentra disponible también en versión de suspensión.*

**JP** → 吊り下げられた光り輝く球体はまるで夜空の月、もしくは自由を求めて飛ぶ光のかけらのようです。Satellightはシンプルで理解しやすいオブジェでありながら、同時にダイレクトに心に話しかけてくる詩的な軽さは深くオリジナルです。シェードは吹きガラス製でミルクホワイト色、それが同様に吹きガラス製の透明なクリスタルガラスのボディに挿入され、まるで魔法の様、Satellightの光り輝くコアを支え、光を抱え込んでいるかのようです。光沢仕上げが施されたシェードは見る物に、ランプが消灯している時は「無の中に存在する吊るされた素材」を感じさせ、それに対し点灯している時は、調光可能なLEDの光源により、ソフトで優しく温かみのある光が伝わり、光源を覆う透明で艶やかなガラスの高級感あふれる反射を身にまとい、見る物の眼に刺激を与えません。卓上用は2ヴァージョン：一つは大きく、もう一つはコンパクトなサイズで、全ての空間と状況に最適なコレクションを見つける事を可能にします。Satellightには吊り下げタイプもあります。

**CN** → 悬浮的发光地球仪，仿如夜空的月亮，追逐自由的一束光线。Satellight是—



款简单易懂，但在同一时间不同寻常且让其轻盈的“诗歌”直沁心扉的灯具。扩散罩采用乳白色玻璃吹制而成，透明的水晶玻璃体嵌入在内，仿佛在向外界吹施了魔法的风，让**Satellight**灯的照明核心悬浮在内，扣住了向外逃离的光线。**Satellight**系列灯具在打开或熄灭时，丝光般的精工触感让人感觉到扩散罩，这一“悬浮于虚无”物体的存在感。这种感觉得益于传递着温暖的光线，温柔触碰着“观察者”眼睛，被光亮且透明的玻璃所包围且散发出珍贵反射的可调光**LED**灯泡。桌面版灯具拥有两款产品可供选择：其中一款的尺寸更为显著，而另一款则更为小巧，因而可以在任何空间和状况下找到最理想的摆放方式。**Satellight**系列还包括悬吊产品。



**Arumi** —

Lucidi e Pevere, 2017  
p. 012

**FR** → Réalisée en alliage d'aluminium moulé sous pression, **Arumi** exalte la capacité de Foscarini à transformer un objet industriel en un produit artisanal, à travers le soigneux polissage manuel de la surface interne et du bord externe, et le traitement de finition manuel et irrégulier de toutes les surfaces externes, y compris des trois nervures dessinées en relief pour donner du rythme à la surface. **Arumi** présente ainsi un contraste élégant et précieux qui en fait un objet d'une grande beauté, même lorsqu'elle est éteinte. La partie lumineuse a été conçue pour ne pas agresser les yeux de celui qui la regarde lorsqu'elle est allumée, et produit un éclairage lumineux et doux qui met en valeur le côté

*précieux de la partie intérieure polie. Le flux lumineux d'une LED dimmable de dernière génération est transmis à l'intérieur d'un cylindre transparent d'une grande pureté, dont l'extrémité présente un détail spécialement conçu pour projeter le faisceau de lumière sur les parois polies. Grâce à ce système, la source lumineuse - dissimulée à la vue - projette la lumière vers le bas et sur les surfaces internes, ce qui met en évidence le travail artisanal et le caractère unique de chaque lampe. Arumi peut être utilisée seule ou en composition, en grappe ou en enfilade, avec le cache multiple Foscarini. Arumi est une lampe au volume compact mais dotée d'une forte personnalité, disponible en différentes finitions ayant toutes leur caractère propre : aluminium et or pâle.*

**DE** → Die aus druckgegossener Aluminiumlegierung gefertigte Leuchte **Arumi** beweist einmal mehr die besondere Fähigkeit von Foscarini, aus Industrieobjekten echte Handwerksstücke zu zaubern. Das Innere der Leuchte und die Außenkanten sind sorgfältig von Hand poliert, die Außenseiten und die drei rhythmisch angeordneten Reliefstreifen von Hand bearbeitet, um ihnen eine unregelmäßige Oberfläche zu verleihen. Bestechend kontrastreich überzeugt **Arumi** so auch in ausgeschaltetem Zustand durch ihre stille Eleganz. Spezielle Beleuchtungstechnik sorgt dafür, dass ihr Licht den Betrachter nicht blendet, die Umgebung effizient erhellt und zugleich

*auf dezente Weise die kostbar polierte Innenseite zur Geltung bringt. Das Licht der dimmbaren LED der jüngsten Generation wird durch einen hochtransparenten Zylinder gelenkt, dessen Endstück so gestaltet ist, dass der Lichtstrahl direkt auf die polierten Oberflächen fällt. Dieses Detail sorgt dafür, dass die vor dem freien Blick geschützte Lichtquelle das Licht nach unten und auf die Innenseiten lenkt und damit die handwerkliche Bearbeitung und mit ihr die Einzigartigkeit der jeweiligen Leuchte in Szene setzt. Arumi eignet sich sowohl für den Einsatz als Einzelleuchte wie auch für traubenförmige oder lineare Zusammenstellungen mittels Foscarini-Mehrfach-Baldachine. Die ebenso kompakte wie ausdrucksstarke Leuchte ist in unterschiedlichen Ausführungen erhältlich – in Aluminium oder Blassgold – die jeweils über einen eigenständigen Charakter verfügen.*

**ESP** → Realizada en aleación de aluminio moldeado a presión, **Arumi** resalta las capacidades de Foscarini de saber transformar un objeto industrial en un artefacto artesanal, gracias a un atento abrillantado a mano de la superficie interna y del borde externo, al que se añade un tratamiento manual de acabado irregular de todas las superficies externas y de los tres relieves diseñados para dar ritmo a la superficie. **Arumi** nos regala de esta forma un contraste elegante y precioso, que otorga belleza a la lámpara incluso cuando está apagada. Cuando está encendida, la parte luminosa se

## Stories

*ha estudiado para ser amable con los ojos de quien la mira, eficiente en la emisión luminosa y suave en mostrar la preciosidad de la parte interna brillantada. El flujo luminoso de un led con regulador de luz de última generación se transmite dentro de un cilindro transparente purísimo, que tiene en la parte terminal un detalle diseñado especialmente para proyectar el haz luminoso en las paredes brillantadas. Gracias a este detalle, la fuente luminosa - protegida por la vista - proyecta la luz hacia abajo y sobre las superficies internas, poniendo de manifiesto la fabricación artesanal y destacando de esta forma la diversidad de cada lámpara. Arumi se presta a ser utilizada tanto sola como en composiciones tipo racimo o en línea, con el florón múltiple Foscarini. Compacta en el tamaño pero de fuerte personalidad, Arumi se encuentra disponible en diversos acabados, cada una con su propio carácter: aluminio y oro pálido.*

JP → プレス鑄造のアルミニウム合金で製造、Arumiには工業的な製品を、内側や外側の縁に施された手作業による入念な光沢加工により、手作りの工芸品へと変えることができるFoscariniの能力が著しく現れ、外側の表面全体にデコボコ仕上げが手仕事で施され、表面にリズムを与えるために三つのデザインされたリレーフが加えられています。Arumiはこうにしてエレガントで高級感漂うコントラストを持ち、消灯している時に既に美しくありえます。点灯時には、光を発する部分が見る人の眼に優しくなる様研究されていて、能率的に光を分散させ、ソフトさが磨かれた内部の高級感を強調しています。最新の調光可能なLEDの光束がピュアで透明な円柱の内部に伝えられ、光沢をもつ部分に、光の束が放射されるようにデザインされたディテールがその末端部分に存在します。この、下方と内部の表面に光を放射する一視界からの保護された光源の特徴により、

手作業による加工を際立たせ、ランプごとの異なる個性を強調しています。Arumiは、Foscariniのマルチローゼットを用いて、単体、もしくは集合、並列の配置で使用できます。サイズはコンパクトですが個性が強く、Arumiには、アルミニウム、ペールゴールドの異なる仕上げがあり、其々が異なる個性を持っています。

CN → Arumi系列灯具采用压铸铝合金材料打造而成，促进了Foscarini品牌对工业物体转化为手工艺品诀窍的领悟，而且这一切，都要归功于内表面和外边缘抛光的精湛手工艺技术，包括外表面上不规则的手工打磨处理和三个为表面带来节奏感的凸出图案。依靠这种方式，为Arumi系列灯具赋予了优雅和珍贵的对比，在关闭时依旧显得十分美丽。Arumi亮起时，经过专业考量的照明部分在“温柔”的触碰着观察者眼部的同时，还拥有高效且柔和的照明效果，着重突出着内部明亮部分带来的珍贵感觉。新款的可调光LED灯泡通过内部的纯透明圆柱体散射出光线，而未端的图案设计则可以在光亮的内壁上形成光束的投影。得益于该装置，具有视觉保护功能的光源将光线向下和内表面投射，突出了每一只灯具那独特的手工艺和多样风格。Arumi灯可以单独使用，也可以串联组合或搭配Foscarini品牌莲座进行安装。Arumi灯尺寸紧凑但极具个性，采用了多样化的饰面，每一款都拥有自己的色彩特点：铝和淡金色。



Filo —  
Andrea Anastasio, 2017  
p. 018

FR → Filo naît du désir de mettre en évidence les différentes parties qui composent une lampe – source lumineuse, décoration et cordon électrique – en articulant ses caractéristiques structurelles

*et esthétiques, dans un processus de simplification grammaticale et syntaxique. Son caractère essentiel est le fruit du choix d'utiliser la décoration pour revêtir un aspect fondateur, en incorporant des éléments qui ne sont traditionnellement pas pris en compte. Ici, le cordon ou fil électrique dialogue avec les éléments en verre et le diffuseur lumineux, dans un jeu rythmé où les rôles s'échangent. L'énergie électrique passe dans le fil, permettant à la lampe de remplir sa fonction d'éclairage. Dans ce même fil se trouvent également enfilées des sphères et des bulbes en verre qui le transforment en une sorte de collier, avec un corps en porcelaine en forme de cône qui projette la lumière sur le fil et sur les sphères en verre, soigneusement positionnées en guise de pendentif. Un boulier riche en couleurs anime la lampe d'une multitude d'identités qui lui permettent de s'insérer dans les contextes les plus variés, avec des tons aquarellés et les transparences du verre de Murano, des polychromies vives au style ethnique et les teintes fluo des paysages urbains contemporains.*

DE → Filo entstand aus dem Wunsch, die einzelnen Bestandteile einer Leuchte – Leuchtmittel, Dekoration und Kabel – gezielt in Szene zu setzen, ihre technischen und ästhetischen Eigenschaften aufzuzeigen, ihre „Grammatik und Syntax“ zu vereinfachen. Ihr schlichtes Design ergab sich in Folge aus der Entscheidung, der Dekoration eine grundlegende Rolle zukommen zu lassen und Elemente einzubinden, die traditionell nicht vorgesehen sind.

*Das Kabel steht damit in direktem Dialog mit den Elementen aus Glas und dem leuchtenden Schirm. Der bunte Rollentausch schenkt dem Design eine spielerische Rhythmik. So wie der Strom durch das Kabel läuft und der Lampe ermöglicht, ihre Funktion zu erfüllen, so folgen einander entlang des Kabels auch Kugeln und Kolben aus Glas, die auf diese Weise das Urbild einer Halskette entstehen lassen. Ergänzt durch einen kegelförmigen Porzellankörper, der das Licht auf das Kabel und die Glaskugeln lenkt und somit wie ein weiterer Anhänger wirkt. Die bunte Vielfalt an farblichen Varianten verleiht der Leuchte viele Gesichter. Die Spanne reicht von Aquarelltönen und transparentem Murano-Glas über bunte Farben im Ethnostyle bis hin zu den Neonfarben der urbanen Moderne, mit dem Ergebnis, dass sich die Leuchte perfekt in die unterschiedlichsten Umgebungen fügt.*

*ESP → Filo nace del deseo de resaltar las distintas partes que componen una lámpara – fuente luminosa, decoración y cable eléctrico - articulando las características estructurales y estéticas, simplificando gramática y sintaxis. Su esencialidad es fruto de la decisión de utilizar la decoración para amalgamar, incorporando elementos que tradicionalmente no la contemplan. Ahora el cable eléctrico dialoga con los elementos de vidrio y con el difusor luminoso, en un juego ritmado de intercambios de papel. Si a lo largo del cable corre la energía que permite a la lámpara llevar a cabo su*

*función iluminante, el cable pasa también a través de esferas y bolas de vidrio, transformándolo en el arquetipo de un collar, con un cuerpo de porcelana en forma de cono, que proyecta la luz sobre el cable y sobre las esferas de vidrio, colocándose idealmente como su pendiente. Un ábaco generoso de colores anima la lámpara con múltiples identidades, de los tonos de acuarela y las transparencias del vidrio de Murano, a las policromías encendidas de sabor étnico, hasta los tonos fluorescentes de los paisajes urbanos contemporáneos, permitiéndole integrarse en los ambientes más variados.*

**JP →** *Filo*はランプ-光源、装飾、電気コードを、構造と美観的な特徴を分割し、文法とシンタックスを単純化することによって、それを構成するシングルパーツを際立たせるために誕生しました。それが持つ本質は、基礎的な外観を展開するために用いる装飾の選択と、慣例では思いつかない要素を組み入れた結果なのです。電気コードは、役割を交換するリズムの遊びの中で、ガラスのエレメントと輝くシェードと対話します。もし、コードに沿って照明器具の役割である光ることを行わせるエネルギーが通るなら、そこにある球体や、ガラスの玉もエネルギーを追いかけ、コードを理想的な首飾りに変容させることも可能で、そこにはコードとガラスの球体に光を投げかける、理想的な位置に置かれた円錐のセラミックのボディが垂れ下がっています。強い色彩のアバクスや、水彩画の様なトーンのムラノガラスの透明感がランプに多くの個性を与え、沢山のカラフルな色彩によって醸し出されたエスニックの雰囲気や、現代的な都会の風景を思わせる蛍光性のトーンにより、多くの環境に用いることが可能です。

**CN →** *Filo*系列的诞生,来自于凸显一种灯具包括光源、装饰和电线在内所有单一组件的欲望。*Filo*系列灯具同时拥有简化的“语法”和“句法”的结构和美学特征。*Filo*系列的本质在于依靠装饰奠定其外形根基,结合了不考虑传统的元素。在这款灯具上,电线与玻璃和光

亮的扩散罩共同对话,呈现出有节奏的角色变换。*Filo*上缠绕的电线为这款灯具赋予了照明的能量,那么还在“追赶”玻璃球和玻璃泡,将其转化为一条陶瓷圆锥体的项链原型,将光线投射在电缆和玻璃球上,作为它理想的挂件。从水彩色调和透明的穆拉诺玻璃,到点燃民族风情的多样化色彩,再到当代城市景观的荧光色调:含有海量色彩的算盘是这款多重身份灯具的灵魂,使其更适合摆放在多样化环境当中。*Filo*系列可作为台灯、落地灯、悬顶灯和壁灯使用;针对最后两种类型,功能的结构分析和混合变幻,最后涉及到插头部分,成为这款灯具身份的构成元素。



**Dolmen —**  
**Ferruccio Laviani, 1996/2017**  
**p. 026**

*FR → Dolmen, l'un des projets phare de l'histoire de Foscarini, conçu par Ferruccio Laviani au milieu des années 90, se trouve ici revisité en fonction des nouvelles possibilités offertes par la technologie LED. Une pièce à la valeur symbolique forte, l'expression d'un concept de lampe-sculpture qui ne passe jamais inaperçue grâce au caractère exceptionnel de sa forme monolithique, avec ses quatre grands trous qui rappellent les hublots d'un navire, mais aussi de par son positionnement insolite, appuyée contre un mur ou en suspension. L'utilisation d'une ampoule LED dimmable à la lumière chaude et uniforme a permis de revoir les proportions de la lampe qui s'affine pour offrir une esthétique plus sobre. Les*

## Stories

*finitions proposées en transformant également la personnalité et suggèrent des émotions et des contextes les plus divers : le style industriel de l'orange mat, l'inspiration hi-tech de l'aluminium brossé mat, ou la chaleur du bronze. Dans toutes les versions, Dolmen apporte à l'espace son caractère entier et sa personnalité immédiatement reconnaissable.*

**DE** → *Eines der kultigsten Designs in der Geschichte von Foscarini, das nun in Folge der neuen Möglichkeiten der LED-Technologie neu überarbeitet wurde – Dolmen. Entworfen Mitte der 90er Jahre von Ferruccio Laviani. Die Leuchte besitzt eine starke symbolische Ausdruckskraft, versteht sich als Kombination von Leuchte und Skulptur und zieht unweigerlich die Blicke auf sich. Grund dafür ist ihre einzigartige monolithische Form mit ihren vier großen Löchern, ähnlich den Bullaugen eines Schiffes, sowie ihre außergewöhnliche Positionierung im Raum, wenn sie nicht als Hängeleuchte genutzt wird: einfach gegen eine Wand gelehnt. Dank dem Einsatz eines dimmbaren LED-Leuchtmittels mit warmem, gleichmäßigem Licht konnten die Proportionen der Leuchte nun optimiert und der gesamte Korpus schlanker gestaltet werden, wodurch Dolmen jetzt mit einem noch klareren Design punktet. Die verschiedenen Ausführungen verleihen der Leuchte dabei eine jeweils eigene Wirkung, vermitteln unterschiedliche Emotionen und eignen sich für ebenso unterschiedliche in mattem Orange im Industrial Style oder in matt geburstedem Aluminium*

*mit Hi-Tech-Feel oder in warmen Bronzefarben. In allen Varianten prägt Dolmen den Raum mit ihrem entschlossenen Charakter und ihrem markanten Design.*

**ESP** → *Uno de los proyectos más icónicos de la historia Foscarini, revisitado en función de las nuevas oportunidades ofrecidas por la tecnología LED. Se trata de Dolmen, la lámpara diseñada por Ferruccio Laviani a mediados de la década de los 90. Una pieza de valor simbólico fuerte, expresión de un concepto de lámpara-escultura que no pasa nunca desapercibida gracias a la excepcionalidad de su forma monolítica, con cuatro grandes orificios similares a los portillos de un barco, y a su insólita colocación apoyada en la pared, además de su colocación en suspensión. La utilización de una fuente luminosa de LED con regulador de luz, con una luz cálida y uniforme, ha permitido adaptar el diseño de la lámpara, que se vuelve más fino y con una limpieza estética mayor. Los acabados propuestos transforman su personalidad, sugiriendo emociones y ambientaciones distintas: anaranjado mate de sabor industrial o aluminio cepillado mate de inspiración hi-tech, o bien un cálido color bronce. En todas las versiones, Dolmen regala al ambiente en el que se coloca su carácter atrevido y su personalidad inmediatamente reconocible.*

**JP** → *Foscariniの歴史の中で最もアイコン的な製品のの一つが、最新のLEDテクノロジーがもたらす機能を得てリニューアルされました: Dolmenは90年代の半ばにFerruccio Lavianiによってデザインされました。大いなる象徴的な価値を持つ物で、ランプ彫刻のコンセ*

プトを表し、船の小窓に似た大きな四つの窓を持つ、非凡なモノリス的な形と、吊り下げのみならず壁に立てかけるといった奇抜な配置方法によって常に人目を引いてきました。温かみのある均等な光を放つ調光可能なLEDの光源を使用することにより、更に薄く美的感覚的に明瞭に、ランプのデザインを再適合させることに成功しました。施された仕上げによりその個性が変化し、フィーリングと異なるセッティングを示唆しています: 工業的な雰囲気を持つマットオレンジ、そしてハイテクなインスピレーションの艶消しマットアルミニウム。両方のヴァージョンのDolmenは自身が配置された環境に、明確な特徴と一瞥できる個性を提供します。

**CN** → *Dolmen*系列灯具由Ferruccio Laviani于上世纪九十年代设计,是Foscarini品牌历史上最具标志性的设计方案,重新审视了基于LED技术所带来的新机遇。Dolmen是一款具有强烈象征意义,表达从未被忽视的雕塑灯具概念的产品。这要得益于其整体外观的特殊性:类似于船舷窗的四个大孔,以及可以贴紧墙壁,或者采用悬吊的安装方式。Dolmen安装有可调光的LED光源,光线温暖且均匀,重新定义的设计比例让这款灯具更为轻薄且具有极佳的简洁美感。Dolmen灯具的外部涂层不仅转换了个性,还带来了情绪和不同环境的启示,涵盖了工业风格的橙色磨砂,高科技感觉的亚光铝拉丝或温暖的古铜色泽。Dolmen灯具的外部涂层不仅转换了个性,还带来了情绪和不同环境的启示,涵盖了工业风格的橙色磨砂和高科技感觉的亚光铝拉丝风格。依托Dolmen系列这两个版本的产品,都将在摆设环境中“植入”自己“果断”和让人一眼就能识别的“个性”。

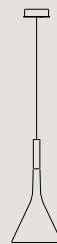

**Aplomb** —  
Lucidi e Pevere, 2010  
p. 032

**FR** → Né de l'exploration des possibilités expressives du ciment, le projet *Aplomb* repose principalement sur l'utilisation de ce matériau et privilégie des coloris capables de mettre en valeur sa forte personnalité et son irrégularité caractéristique. En collaboration avec les designers qui l'ont conçue et les artisans qui l'ont réalisée, Foscarini a étudié de nouvelles variantes de couleurs qui viennent compléter les finitions disponibles pour augmenter les possibilités d'installation et de combinaison, tout en maintenant la texture unique du ciment. Les nuances rouge brique, jaune sable et vert olive, qui s'ajoutent ainsi aux teintes déjà disponibles au catalogue, sont elles aussi obtenues à partir de pigments ajoutés directement dans le ciment, offrant à ce matériau des codes chromatiques parfaitement inédits.

**DE** → *Aplomb* ist das Ergebnis von Studien zum expressiven Potenzial von Zement. Von Beginn an stand daher das Material im Mittelpunkt des Designs und man bevorzugte in Folge Farben, die dessen starke Präsenz und charakteristischen Unregelmäßigkeiten betonten. In Zusammenarbeit mit den Designern, die den Entwurf für die Leuchte lieferten, und den Handwerkern, die diesen umsetzten, entwickelte Foscarini nun neue farbliche Varianten, die das bisherige Angebot ab sofort ergänzen. Sie erschließen neue Einsatzbereiche und ermöglichen zusätzliche Kombinationen, ohne dabei jedoch die unverwechselbare

**Oberflächenstruktur des Zements zu verändern. Ziegelrot, Sandgelb und Olivgrün sind die neuen Farben, die die aktuelle Farbpalette künftig abrunden, wobei in allen Fällen die Farbpigmente der Zementmischung direkt beigemischt werden. Für neue, spannende farbliche Interpretationen dieses interessanten Materials.**

**ESP** → Nacido de la exploración de las posibilidades expresivas del cemento, el proyecto *Aplomb* ha centrado desde el inicio su valor principal en la materia, dando prioridad a los colores que ponen en evidencia su fuerte presencia y su típica irregularidad. Junto con los diseñadores de los que ha nacido este concepto y con los artesanos que lo han realizado, Foscarini ha estudiado nuevas variantes cromáticas que completan la paleta a disposición, para enriquecer las posibilidades de ambientación y combinación, manteniendo la inconfundible matericidad del cemento. Rojo oscuro, amarillo arena y verde oliva son los colores que acompañan las tonalidades ya presentes en el catálogo, obtenidos siempre con pigmentos añadidos directamente en la masa del cemento, interpretando con sabiduría este material con inéditos códigos cromáticos.

**JP** → セメントの表現の可能性の探求から誕生し、*Aplomb*のプロジェクトは始めから素材とそれが持つ主要な価値に焦点を当て、その強い存在感と典型的な不規則性を強調する色を重視してきました。このコンセプトを生み出したデザイナーと製作した職人と共にFoscariniは、セメント

独自の素材の特色を保ちながらも、室内装飾との組み合わせの可能性を増すパレットのアレンジを完成させる新しい色彩のバリエーションを研究しました。既にカタログに載っている色に、赤レンガ色、黄砂色、オリブグリーンが加わり、この新しい色調もまたセメントを練る時に直接顔料を加えて得られ、全く新しい色彩のコードと共に、この素材に知的な解釈を与えています。

**CN** → *Aplomb* 诞生自对水泥塑造的探索。设计方案从一开始就聚焦于水泥材料的主要价值，给予水泥色彩更多的“特权”，凸出其强大存在性和不规则性。Foscarini与促生理念的设计师和制作工匠一起，对完善调色盘、增强环境实质和组合的多样化色彩进行了研究，保持了水泥的独特物质性。砖红色、黄沙、橄榄绿都是已添加至产品目录中的色调。本次直接加入的水泥灰浆色彩，熟练地诠释了这种拥有独特色码的材料。



**Spokes** —  
Garcia Cumini, 2015  
p. 040

**FR** → Un projet qui puise sa force dans la légèreté de son inspiration : *Spokes* est le fruit de l'observation des rayons d'une roue de vélo, une lampe à la valeur symbolique forte, avec un concept d'éclairage qui s'articule sur le contraste vide/plein, dedans/dehors, ombre/lumière, souligné par une finition opaque qui fait ressortir la forme. Aujourd'hui, la gamme *Spokes* interprète une nouvelle personnalité, plus brillante et glamour, avec des couleurs métallisées qui en modifient la lecture, et de

## Stories

*nouveaux reflets lumineux qui font apparaître les rayons plus fins et plus précieux. Un graphite particulièrement élégant et un cuivre très chaleureux transforment donc la présence de Spokes, ouvrant une infinité de possibilités d'installation et créant de nouvelles sensations visuelles, que la lampe soit allumée ou éteinte.*

**DE** → *Starkes Design dank kreativer Inspiration: Die Idee zu Spokes lieferten die Speichen eines Fahrrads. Die Leuchte mit dem kultigen Design spielt mit dem Kontrast zwischen Fülle und Leere, Innen und Außen, Schatten und Licht – gekonnt in Szene gesetzt durch ihre matte Oberfläche, die auch ihre Form optimal zur Geltung bringt. Jetzt wird die Serie Spokes um neue, ausdrucksstarke Varianten mit noch mehr Glanz und Glamour erweitert. Metallic-Farben verleihen der Leuchte einen völlig neuen Look, sorgen für zauberhafte Lichtreflexe und lassen die einzelnen Speichen noch filigraner und kostbarer erscheinen. Elegantes Graphit und warmes Kupfer schenken Spokes ein neues Gesicht und eignen sich zugleich für eine Vielzahl unterschiedlichster Einsatzmöglichkeiten. Für spannende visuelle Eindrücke sowohl in eingeschaltetem als auch ausgeschaltetem Zustand.*

**ESP** → *Un proyecto que encuentra su fuerza en la ligereza de la inspiración. Se trata de Spokes, una lámpara nacida de la observación de los radios de una bicicleta, convertida en un objeto con un valor icónico fuerte,*

*con un concepto de iluminación que juega con el contraste entre llenos y vacíos, dentro y fuera, sombra y luz, puesto en evidencia por el acabado mate que resalta su forma. Actualmente la gama Spokes interpreta una ulterior personalidad, más brillante y fascinante, vistiéndose de colores metalizados que cambian la forma de leer este proyecto y ofrecen nuevos reflejos luminosos, consiguiendo que los rayos se vean más finos y preciosos. Un grafito especialmente elegante y un cobre muy cálido, transforman la presencia de Spokes y abren un mundo de posibilidades de ambientación, creando nuevas sensaciones visuales tanto cuando la lámpara está encendida como cuando está apagada.*

**JP** → インスピレーションの軽さが魅力的なプロジェクト:それが**Spokes**、自転車のスポークを観察することから誕生したランプ、空と満ち、内と外、影と光のコントラストで遊ぶ照明のコンセプトを持ち、強いアイコンックな価値を持つオブジェになり、形を際立たせるマットな仕上げにより更に強調されています。今日**Spokes**シリーズは新たな個性を演じ、更に光り輝きグラマーになり、このプロジェクトの解釈の仕方を変えるメタリックカラーで身を包み、更に細く高級感漂う光線を出現させることにより、新しい光の反射を見せてくれます。黒鉛色はとりわけ上品で、銅はとても温かみがあり、Spokesの存在感を変化させ、ランプが点灯している時も消灯している時にも視覚に新しい感覚をつくり出し、室内装飾の可能性に幅を与えてくれます。

**CN** → 一项在轻盈灵感中寻找力量的设计方案：**Spokes**系列灯具的设计灵感来自于自行车的辐条，现在已成为具有一款强烈代表价值的摆设物品。灯具的照明采用了空和满，内和外，暗和亮的对比变换理念，明显可见的哑光饰面凸显了灯具的形状。今日的**Spokes**产品阐释着另一种的个性，一种更加辉煌且魅力四射的个性。金属色彩的饰面改变了“阅读”灯具设计方

案的方式，带来了新的光线反射，让“每一根”都更加纤细和珍贵。非常优雅的石墨色和非常温暖的铜色，让**Spokes**的存在感出现了变幻，开启了新的环境世界，而且无论灯具打开还是熄灭，都将营造出新的视觉感受。

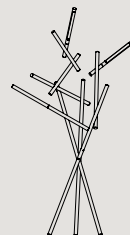

**Tuareg** —  
Ferruccio Laviani, 2013  
p. 046

**FR** → *Inspirée des constructions réalisées par les cultures archaïques avec des branches ou des roseaux, Tuareg est une lampe au fort pouvoir évocateur, telle une œuvre de Land Art dans un paysage d'intérieur. Sa structure composée de tubes en aluminium qui se croisent en créant une forme 3D, dynamique et apparemment aléatoire, est aujourd'hui proposée dans une nouvelle couleur, le blanc, qui vient compléter les finitions d'origine orange mat et noir brillant, ce qui permet de multiplier les possibilités de choix et d'installation. Sensible comme toujours aux potentiels expressifs de la couleur, Foscarini a sélectionné une finition blanc mat, capable de créer un fort contraste graphique avec les éléments techniques bien dessinés qui restent de couleur noire, mais aussi de s'intégrer facilement dans des espaces divers, tout en maintenant la présence sculpturale de la lampe.*

**DE** → *In ihrer Form erinnert Tuareg an Konstruktionen*

*archaischer Kulturen aus Zweigen oder Schilfrohr. Tatsächlich besticht die Leuchte mit ihrer starken suggestiven Wirkung – gleich einem Land-Art-Kunstwerk in einer Möbellandschaft. Ihr Gestell besteht aus einander kreuzenden Aluminiumrohren, die auf diese Weise eine dreidimensionale, dynamische und scheinbar zufällige Form bilden. Diese ist ab sofort auch in der neuen Ausführung in Weiß erhältlich – ergänzend zu den ursprünglichen Varianten in mattem Orange und glänzendem Schwarz – und lässt sich damit künftig noch vielfältiger einsetzen. Im Bewusstsein um die expressive Wirkung von Farben, entschied sich Foscarini dabei für eine mattweiße Ausführung, die in starkem grafischen Kontrast zu den klar konturierten technischen Elementen steht, die weiterhin schwarz bleiben. Eine Variante, die sich dennoch harmonisch in unterschiedlichste Umgebungen einfügt, ohne ihre skulpturartige Präsenz zu verlieren.*

*ESP → Inspirada en las arquitecturas fabricadas por las culturas arcaicas con ramas o cañas, Tuareg es una lámpara con un valor evocativo fuerte, como una obra de Land Art en el paisaje de interiores. Su estructura, formada por tubulares en aluminio que se cruzan creando una forma de fuerte tridimensionalidad, dinámica y aparentemente informal, se propone ahora en una nueva tonalidad blanca, que se acompaña con las originales versiones naranja mate y negro brillante, ampliando aún más las posibilidades de elección y*

*ambientación. Sensible como siempre a las potencialidades expresivas del color, Foscarini ha seleccionado un acabado blanco mate capaz de crear un fuerte contraste gráfico, con los elementos técnicos perfectamente diseñados que mantienen el color negro, pero que al mismo tiempo es capaz de armonizarse fácilmente con diversos ambientes, manteniendo siempre su presencia escultórica.*

*JP → 小枝や葦を用いて建てられたアルカイク文化の建築物にインスピレーションを受け、Tuaregは内陸のランドスケープのランドアートの様に喚起的な価値を持ちます。偶発的に交差するアルミニウムのパイプにより、三次元的でダイナミックな形が形成される構成で、マットオレンジと光沢のあるブラックのオリジナルヴァージョンと並び、今回、新しくホワイトのトーンが提供され、室内装飾選択の可能性に幅が広がりました。色の表現力のポテンシャルに対して常に敏感なFoscariniは、マットホワイトの仕上げを選択し、それはブラックカラーのままに残されている素晴らしいデザインの技術的な要素とグラフィック的に強いコントラストをつくり出すと同時に、常に力強い存在感が保持しながらも、容易く異なる環境に調和をもたらします。*

*CN → 受到以树枝和芦苇为建筑材料的古代文明建筑的启发,让Tuareg成为一款具有强烈回昧感,如同室内景观作品Land Art一般的灯具。Tuareg系列灯具的框架为多条交织的铝管,营造出具有强烈立体感、动态且随意的外观。本次新推出产品的主色调为白色,与先前推出的磨砂橙色和亮黑色版本一道,进一步扩大了选择的范围和环境的匹配。Foscarini品牌选择了磨砂白涂层,让色彩表现的潜能总是那么敏感。除了依靠精良设计的黑色技术元素营造出强烈的图形对比感之外,在同一时间还便捷的将不同的环境融为一体,始终保持雕塑的存在感。*

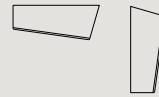

Lumiere XXL + XXS —  
Rodolfo Dordoni, 2010/2017  
p. 052

*FR → De nouveaux coloris pour les appliques et les plafonniers Lumiere XXL et XXS, caractérisés par l'originalité du diffuseur en verre soufflé à la bouche et notamment de sa coupe oblique : une forme dynamique et essentielle qui génère une sensation de mouvement à la lampe et à la surface d'appui. En associant les deux formats, ou en orientant tout simplement le verre de manière différente, il est possible de créer toute une série de compositions les plus diverses. Au raffinement du concept et à la beauté du verre soufflé s'ajoute un choix de couleurs actuel : en complément du blanc classique, le gris et le marron offrent de belles nuances froides lorsque la lampe est éteinte et, comme par magie, se remplissent de chaleur lorsqu'elle est allumée. Autre nouveauté, la source lumineuse à LED dimmable : un concentré de technologie qui dégage une lumière chaude et uniforme, entièrement renfermé dans le diffuseur en verre pour un effet esthétique impeccable quel que soit l'angle d'observation, de face comme de côté.*

*DE → Neue Farben für Lumiere XXL und XXS in den Ausführungen als Wand- und Deckenleuchte mit ihrem charakteristischen „schrägen“ Diffusor aus mundgeblasenem*

## Stories

**Glas.** Die schlichte, lebendige Form verleiht sowohl Leuchte als auch Untergrund eine ansprechende Dynamik. Durch die gezielte Kombination verschiedener Größen sowie durch die asymmetrische Ausrichtung der einzelnen Glasdiffusoren lassen sich unterschiedlichste Kompositionen kreieren. Darüber hinaus ist die Leuchte mit dem raffinierten Design und dem schönen mundgeblasenen Glas ab nun in verschiedenen Trendfarben erhältlich. Zusätzlich zur Ausführung in klassischem Weiß wird die Leuchte auch in Grau oder Braun angeboten, Grau oder Braun angeboten, die in ausgeschaltetem Zustand ansprechend kühl wirken, eingeschaltet hingegen in zauberhaft warmem Licht erstrahlen. Eine weitere Neuheit ist das dimmbare LED-Leuchtmittel, das technologische Herz von Lumiere, das ein warmes und gleichmäßiges Licht verströmt. Vollständig vom Diffusor aus Glas umschlossen garantiert es eine makellose Optik aus allen Blickwinkeln, gleich ob von vorne oder seitlich betrachtet.

**ESP** → **Nuevos colores para Lumiere XXL y XXS de pared y techo, caracterizadas por el particular corte oblicuo del difusor en vidrio soplado a boca: una forma dinámica y esencial que otorga un sentido de movimiento tanto a la lámpara como a la base de apoyo. Combinando las dos medidas o sencillamente orientando el vidrio de forma distinta, es posible crear composiciones muy variadas. A la distinción conceptual y a la belleza del vidrio soplado, se**

**añade una selección cromática actual, que acompaña al clásico blanco, un gris y un marrón que parecen agradablemente fríos con la lámpara apagada, para llenarse mágicamente de calor cuando está encendida. Es también nueva la fuente luminosa de LED con regulador de luz, un corazón tecnológico que emana una luz cálida y uniforme, completamente contenido en el difusor de vidrio, para un efecto estético impecable desde cualquier punto de vista, tanto observando la lámpara frontalmente como de lado.**

**JP** → 壁と天井用のLumiere XXLとXXSの新しいカラー、吹きガラス製のシェードの個性的な斜めカットが特徴的です：ランプにもそれが設置された場所にも躍動的な効果を与えるダイナミックで本質的な形。二つのサイズを組み合わせるか、もしくはただ単純にガラスを異なる方向で位置付けるか、多くの構成をつくり出すことが可能です。概念的な洗練と吹きガラスの美しさに、現代的な色彩の選択が追加され、消灯したランプに心地よいクールなフィーリングを与え、尚且つ点灯時には魔法の様に温かさを満たすことができるクラシックホワイト、グレー、ブラウンを揃えました。光源も新しく調光可能なLEDになり、温かみのある均一な光を発散する技術的なテクノロジーのコアを、前からも横からも、どこから見ても非の打ち所がない外観の美しさを得るために、完全にガラスのシェードの中に閉じ込めました。

**CN** → Lumiere XXL - XXS系列壁挂和吊顶灯的吹制玻璃扩散罩拥有独特的倾斜切割线条，赋予其动态的基本造型，让安装平面和灯具本身更具动感。通过两种尺寸灯具的结合，或是将灯具的开口调整至以不同的方向，都可以完成不同的安装组合。设计师基于理念的细腻感和吹制玻璃的美感，增加了当前的色彩，与先前推出的经典白色、灰色和褐色一道，在灯光熄灭时带来清爽宜人的感觉，而在灯光打开时，则带来奇迹般的温暖。新款的灯具配备了可调光LED光源，是散射温暖且均匀光线的核心技术。从正面到侧面的任何角度来看，完全封闭的玻璃扩散罩都散发着完美的美学效果。

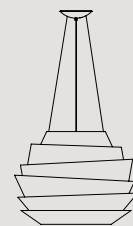

**Le Soleil** —  
Vicente Garcia Jimenez,  
2009/2017  
p. 060

**FR** → **Une sphère composée de bandes irrégulières, une lampe de grande dimension mais légère à la vue lorsqu'elle est allumée, grâce à la lumière qui s'échappe à travers les découpes, comme les rayons du soleil qui percent à travers un nuage. C'est autour de ce concept qu'est né le projet Le Soleil et que l'on retrouve dans la nouvelle version dotée d'une source lumineuse à LED. Le résultat est un formidable effet décoratif et lumineux, avec en plus un faisceau de lumière projeté vers le bas. Le Soleil est aujourd'hui proposé dans une finition cuivre et bronze qui confèrent une nouvelle personnalité au projet, tout en soulignant la luminosité chaude et naturelle de la lampe.**

**DE** → **Eine Kugel, geformt aus unregelmäßigen Bändern, die trotz ihrer Größe durch optische Leichtigkeit besticht. In eingeschaltetem Zustand dringt das Licht dabei durch ihre schmalen Öffnungen nach außen, wie Sonnenstrahlen, die sich ihren Weg durch die Wolken bahnen. Das ist das Kernkonzept der Leuchte Le Soleil, das auch in der neuen Ausführung mit LED-Leuchtmittel beibehalten wird.**



**Auf unverwechselbare Weise dekorativ und funktionell zugleich verfügt die Leuchte außerdem über einen zusätzlichen Lichtstrahl Richtung Boden. Le Soleil ist ab sofort auch in den neuen Ausführungen in Kupfer und Bronzefarbe erhältlich, die der Leuchte einen völlig neuen Charakter verleihen und ihr warmes, natürliches Licht besonders schön zur Geltung bringen.**

**ESP → Una esfera compuesta por bandas irregulares, grandes en el tamaño pero ligeras a la vista cuando está encendida, gracias a los cortes de luz que salen al exterior, como los rayos del sol que se entrevén a través de una nube. Esta es la clave del proyecto Le Soleil, mantenida también en la nueva versión con fuente luminosa de LED. Un inconfundible efecto decorativo e iluminante al mismo tiempo, con además un haz de luz proyectado hacia abajo. Le Soleil se propone actualmente también en un inédito acabado cobre y bronce, que visten este proyecto con una nueva personalidad, enriqueciendo la luminosidad cálida y natural de la lámpara.**

**JP → 不規則な帯で構成された球体、サイズは大きいですが、点灯すると外側に放たれる、まるで雲の間から差し込む太陽光線の様な、途切れ途切れの明かりのおかげで軽く見えます。これは Le Soleil のプロジェクトのキーポイントで、光源に LED を用いた新しいヴァージョンにもそれが残されています：光の帯が下方に放射されるという、独特な装飾と照明効果を同時に持ちます。Le Soleil には今回、新しい銅仕上げもラインアップに加わり、このプロジェクトに新しい個性を与え、ランプのナチュラルで温かみのある光をさらに豊かにしています。**

**CN → 这款外形不规则的球形嵌套风格灯具在开启时，尺寸很大但视觉效果非常轻盈。这种效应要得益于外部“流动”，仿佛太阳光线穿云而过的切线灯光：这就是 Le Soleil 系列，以及采用 LED 光源的换代产品中仍然保留的关键设计元素。LED 光源将带来独特的装饰和照明效果，新产品中还增加了向下投射的光束。在今天，Le Soleil 系列即将推出从未面世的青铜涂层新品，而温暖和自然的光线也将为新款灯具融入新的个性。**

**Support d'ampoule LED rétrofit dimmable — Halterung für Dimmbare Retrofit-LEDS — Soporte LED retrofit con regulador de luz — 新しい調光可能 LED retrofit — 改款可调光 LED 灯座**  
p. 066

**FR → L'évolution de la technologie LED met aujourd'hui à la disposition du marché une source lumineuse qui répond aux standards élevés de l'éclairage Foscarini en termes de couleur, de répartition de la lumière et de réglage de l'intensité lumineuse, sans nécessiter de modifications techniques de l'installation électrique domestique. Afin de garantir une qualité d'éclairage toujours très élevée et un résultat esthétique toujours parfait de ses produits tout en garantissant une efficacité énergétique optimale, Foscarini a conçu un nouveau support compatible avec les différentes familles de suspensions : Buds, Gregg Medium, Couchin. Ce nouveau support, qui garantit un résultat esthétique et technique parfait, offre par ailleurs un nouveau système d'équilibrage de l'appareil d'éclairage. Avec cet article, Foscarini renoue avec son ancienne pratique de fournir à ses clients la source lumineuse en la plaçant directement dans l'emballage.**

**DE → Dank der kontinuierlichen Weiterentwicklung der LED-Technologie bietet der Markt heute Leuchtmittel, die den hohen Beleuchtungsstandards von Foscarini in puncto Farbe, Lichtverteilung und Regulierung der Lichtstärke in jeder**

## Stories

*Hinsicht gerecht werden, ohne Anpassungen der Hauselektrik erforderlich zu machen. Foscarini setzte sich daher das Ziel, die hohe Lichtqualität und perfekte Ästhetik seiner Produkte ebenso zu garantieren wie maximale Energieeffizienz und entwickelte in Folge eine neue Halterung für folgende Hängeleuchterserien: Buds, Gregg Media, Couchin. Die neue Halterung garantiert nicht nur eine perfekte Ästhetik bei zugleich optimaler technischer Leistung, sondern bietet außerdem ein neues System zum perfekten Ausbalancieren der Leuchte. Mit diesem Artikel liefert Foscarini für seine Kunden das Leuchtmittel künftig wieder mit, das in der Verpackung beigelegt wird.*

*ESP → La evolución de la tecnología LED pone actualmente a disposición del mercado una fuente luminosa en sintonía con los elevados estándares de la iluminación Foscarini para el color, la distribución de la luz y la regulación de la intensidad luminosa, sin tener que efectuar modificaciones de la instalación eléctrica del hogar. Con el objetivo de garantizar una calidad de la luz muy elevada con un perfecto rendimiento estético de los propios productos y además la máxima eficiencia energética, Foscarini ha estudiado una nueva montura compatible con las diversas familias de lámparas de suspensión: Buds, Gregg mediana, Couchin. Además de garantizar un rendimiento estético y técnico perfecto, el nuevo soporte ofrece asimismo un nuevo sistema de equilibrio del aparato de iluminación. Con este artículo,*

*Foscarini vuelve a suministrar a sus clientes la fuente luminosa que incluye en el embalaje.*

**JP →** 今日市場にて、照明器具の光源として提供されている**LED**のテクノロジー革新は、色合い、光の供給、家庭の電気システムを変えることなく光の強さの調整が可能等、ハイスタンダードな**Foscarini**の照明とも合致します。製品の完璧な美観的なパフォーマンスとエネルギーの最大効率を持つ高品質な光を保証する目的で、**Foscarini**は吊り下げタイプのランプの様々なファミリーと互換性のある組み立ての研究を進めてきました：**Buds**、**Gregg media**、**Couchin**。完璧な外観と技術の保証に加え、新しいサポートは新しい照明器具のバランスシステムを提供します。この製品と共に、**Foscarini**はお客様にパッケージされた光源の提供を再開します。

**CN →** **LED**技术的革新, 让今日的光源市场能够与**Foscarini**品牌针对色泽、光线分布以及无需修改家用电力设施, 对光线浓度进行调节的高标准相一致。为了让产品同时拥有最佳的光线品质、完美的美感以及最低的能耗, **Foscarini**对新型的兼容安装方式进行了研究, 推出了**Buds**、**Gregg media**、**Couchin**和在多个系列的悬顶式灯具。除了美感和技术的保障, 新款的灯座还将引入一套新式的照明设施平衡系统。**Foscarini**已将这个装置附于产品包装之中, 提供给自己的客户。

Designers

Eugeni Quitllet —  
Satellight lamp, 2017  
p. 004

FR → “Disoñador”, un mot inventé, quelque part entre le designer et le rêveur : c’est ainsi que se définit Eugeni Quitllet. Ayant grandi artistiquement à Barcelone, c’est un créateur d’objets best-seller qui dépassent la simple combinaison de forme et fonction, en explorant la relation entre le vide et le plein, en découvrant d’élégantes silhouettes cachées dans la matière, en imaginant un avenir exempt de la force de gravité. Le thème de l’absence de poids est sa véritable passion, qui se retrouve dans de nombreux projets, réalisés pour de grandes marques et récompensés par des prix internationaux prestigieux. Le projet Satellight - lumière qui flotte dans l’espace, capturée par une cloche en verre - est sa première collaboration avec Foscarini.

DE → “Disoñador”, mit einem Kunstwort, halb Designer, halb Träumer, so definiert sich Eugeni Quitllet. Künstlerisch aufgewachsen in Barcelona, ist er ein Schöpfer von Bestseller-Objekten, die über das einfache Binom Form-Funktion hinausgehen, in denen er die Beziehung zwischen voll und leer erforscht, elegante Silhouetten, die sich in der Materie verbergen, entdeckt und eine Zukunft ohne Schwerkraft imaginiert. Die Schwerelosigkeit ist seine große Leidenschaft, die in zahlreichen

Entwürfen für große, mit renommierten internationalen Preisen ausgezeichnete Marken wiederkehrt. Der Entwurf Satellight - Licht, das in einem von einer Glasglocke erzeugten Raum schwebt, - ist seine erste Zusammenarbeit mit Foscarini.

ESP → “Disoñador”, una palabra inventada a medio camino entre diseñador y soñador: así se define Eugeni Quitllet. Crecido artísticamente en Barcelona, es un creador de objetos best-seller que van más allá de la simple combinación forma-función, explorando la relación entre el vacío y el lleno, descubriendo elegantes siluetas ocultas en la materia, imaginando un futuro sin fuerza de gravedad. El tema de la ausencia de peso es su auténtica pasión, que se repite en numerosos proyectos, realizados para grandes marcas y premiados con prestigiosos reconocimientos internacionales. El proyecto Satellight - luz que fluctúa en el espacio capturada por una campana de vidrio - es su primera colaboración con Foscarini.

JP → 「Disoñador」はデザイナーとドリーマーの間から曖昧に創り出した言葉です:この様にEugeni Quitlletは定義しています。芸術的にバルセロナで成長し、形-機能、の単純な両思想を越えて機能するベストセラーオブジェの創作者で、空と満ちの間の関係性を探求し、素材に隠れているエレガントなシルエットを発見し、重力の力から自由になる未来をイメージします。彼の情熱ともいえる「重さが無い」のテーマのために多くのプロジェクトを企て、有名ブランドのために制作を行い、国際的に認められ賞を獲得しました。Satellightのプロジェクトーガラス製のシェードにより捕らわれた空間にうねる明かりーはFoscariniとの最初のコラボレーションになります。

CN → ‘Disoñador’是—

一个将Designer(设计师)和梦想家(Sognatore)两个单词结合在一起词汇。这个词也是对Eugeni Quitllet的最好定义。Eugeni Quitllet在艺术历程的成熟始于巴塞罗那。他是诸多超越形式-功能组合的热销产品设计师,致力于探索空和满之间的关系,发现隐藏在事物中的优雅轮廓,想象出不受重力限制的自由未来。让他真正充满激情的主题是“失重”。该主题已出现在多个设计草案当中并未诸多大品牌制作了成品,在国际上获得了诸多的奖项。Satellight系列 - 一款灯光穿过玻璃穹顶的灯具,就是他与Foscarini品牌首次合作的产物。

Lucidi e Peverè —  
Arumi lamp, 2017  
p. 012  
Aplomb lamp, 2010  
p. 032

FR → Après une période de formation dans le cadre du design milanais, le duo Lucidi Peverè fonde son propre cabinet de design industriel à Udine. Ils travaillent avec des entreprises du secteur de l’ameublement dans un défi constant pour créer de nouveaux types de produits, en recherchant des matériaux et des technologies inédits. Outre la collection Aplomb, ils ont dessiné pour Foscarini la lampe Bahia, un élément graphique sur le mur avec jeu d’ombre et de lumière magique, et Lake, une tache colorée à la forme organique et asymétrique.

DE → Nach einer Ausbildungszeit im Umfeld des Mailänder Designs gründet das Duo Lucidi Peverè ein eigenes Büro für Industriedesign in Udine. Zusammenarbeit mit Firmen im Einrichtungssektor mit der

## Stories

*ständigen Herausforderung, neue Produkttypen zu kreieren und nach neuen Materialien und Technologien zu suchen. Neben der Kollektion Aplomb haben sie für Foscarini die Lampe Bahia entworfen, ein grafisches Zeichen an der Wand mit einem magischen Spiel mit Licht und Schatten und Lake, ein farbiger Fleck mit einer organischen und asymmetrischen Form.*

*ESP → Después de un periodo de formación en el ambiente del diseño milanés, el dúo Lucidi Pevere funda su propio estudio de diseño industrial en Údine. Colaboran con empresas en el sector del mobiliario, en un constante desafío para crear nuevas tipologías de producto, buscando materiales inéditos y nuevas tecnologías. Además de la colección Aplomb, han diseñado para Foscarini la lámpara Bahia, un rasgo gráfico en la pared con un mágico juego de luces y sombras, y Lake, una mancha coloreada de forma orgánica y asimétrica.*

*JP → ある期間ミラノのデザイン業界で育成訓練を経た後、二人組Lucidi Pevereはインダストリアルデザインの研究所をウーディネに設立しました。インテリア業界とコラボレーションを行い、新しいマテリアルやテクノロジーのリサーチを行い、製品の新しい類型をつくり上げるために絶え間ないチャレンジを行っています。Aplombコレクション以外に彼らはFoscariniのために照明器具、光と影の遊びの魔法、壁にあるグラフィックの印Bahia。そして有機的で非対称の形を持つカラフルなシミLakeをデザインしました。*

*CN → 在设计之都米兰度过一段时间的学习生涯之后，Lucidi Pevere在意大利乌迪内创办了自己的工业设计工作室。Lucidi Pevere工作室与Foscarini品牌在充满持续*

挑战的家具领域展开合作，旨在对新技术和新材料进行研究，从而创造出全新类型的产品。除了Aplomb系列之外，工作室还为Foscarini品牌设计了Bahia系列和Lake系列灯具产品。Bahia系列是一款在墙壁上变幻着阴影和灯光的图形符号壁灯，而Lake系列看起来像是一个拥有有机和非对称形状的彩色光斑。

**Andrea Anastasio —**  
Filo lamp, 2017  
p. 018

*FR → Après des études de philosophie, Andrea Anastasio entreprend un parcours culturel qui l'amène à collaborer à des projets de catalogage de l'architecture islamique en Inde, de recherches sur l'innovation des techniques artisanales traditionnelles, des collaborations avec des cabinets d'architectes, des maisons d'édition et des musées. Fasciné par l'étude de la poétique de l'art conceptuel et de ses convergences possibles avec le dessin industriel, il dessine des meubles et des objets pour des entreprises italiennes de renommée internationale. Sa recherche se concentre sur la manipulation d'objets, de biens de consommation et de matériaux domestiques, pour générer des contaminations de langages et de significations, comme pour la lampe Filo, premier projet qu'il a conçu pour Foscarini.*

*DE → Nach dem Studium der Philosophie unternimmt Andrea Anastasio eine kulturelle Reise, auf der er an Projekten zur Katalogisierung der islamischen Architektur in Indien teilnimmt, über Innovationen in der*

*traditionellen Handwerkskunst forscht und mit Architekturbüros, Verlagshäusern und Museen zusammenarbeitet. Fasziniert vom Studium der Poetik der Konzeptkunst und ihren möglichen Konvergenzen mit dem Industriedesign, entwirft er Möbel und Objekte für italienische Firmen, die die Hauptakteure der internationalen Szene sind. Er untersucht vor allem die Bearbeitung von Gegenständen, von Konsumgegenständen und Materialien aus dem Haushalt und erzeugt Verschmelzungen von Sprachen und Bedeutungen, wie in der Lampe Filo, seinem ersten Entwurf für Foscarini.*

*ESP → Tras los estudios en filosofía, Andrea Anastasio inicia un itinerario cultural que lo lleva a colaborar en proyectos de catalogación de la arquitectura islámica en India, investigaciones sobre la innovación de las técnicas artesanales tradicionales, colaboraciones con estudios de arquitectura, editoriales y museos. Atraído por el estudio de las poéticas del arte conceptual y de sus potenciales convergencias con el diseño industrial, diseña muebles y objetos para empresas italianas protagonistas de la escena internacional. Su investigación se concentra en la manipulación de objetos, bienes de consumo y materiales domésticos, para generar contaminaciones de lenguajes y significados, como en la lámpara Filo, el primer proyecto ideado para Foscarini.*

*JP → 哲学を学んだ後、Andrea Anastasioはインドのイスラムの建築物の目録作成のプロジェクト、伝統的な手工業の技術の革*

新についてのリサーチ、建築家の研究所、出版社、博物館とのコラボレーションに着手する等、文化的な道のりを歩んできました。コンセプチュアルアートの詩学とインダストリアルデザインと共にその潜在的な収束を学ぶことに魅了され、国際的なシーンの主役であるイタリアの企業向けの家具とオブジェのデザインを手掛けました。Foscarini のために最初に行ったプロジェクト照明器具Filoの中に見られる様に、言語と意味の混成を生じさせるために、彼の探求は、物体、消費財、家庭向けの素材の調査に焦点が当てられています。

**CN** → 完成哲学的学習の後、**Andrea Anatasio** 踏上了文化之旅，与印度的伊斯兰建筑师合作编制项目目录，并与建筑设计工作室、出版商和博物馆共同研究传统手工技艺的创新。**Andrea Anatasio** 非常迷恋于研究艺术概念的诗歌和其与工业设计融合的潜力，为

**Ferruccio Laviani** —  
Dolmen lamp, 1996/2017  
p. 026  
Tuareg lamp, 2013  
p. 046

**FR** → *Architecte designer, il travaille avec des entreprises aussi bien du secteur de l'ameublement que de la mode, pour lesquels, outre le design des produits, il soigne l'image corporative et conçoit des show-rooms à travers le monde. Il s'occupe aussi de direction artistique, communication, organisation d'expositions et d'événements, toujours avec un style fortement contemporain et reconnaissable. Il fait ses débuts dans le monde de l'éclairage en dessinant pour Foscarini la lampe-sculpture Orbital et sa version murale Bit. Supernova, et la plus récente Tuareg, s'insèrent dans la lignée des lampes-sculptures.*

**DE** → *Architekt und Designer, arbeitet mit Firmen im Einrichtungs- und Modesektor zusammen, für die er nicht nur für das Design der Produkte, sondern auch ein gut abgestimmtes Image und Ausstellungsräume auf der ganzen Welt plant. Außerdem kümmert er sich um die künstlerische Leitung, die Ausstattung von Ausstellungen und Veranstaltungen, immer mit einem sehr zeitgemäßen und unverwechselbaren Stil. Sein Debüt in der Welt der Beleuchtung gibt er mit der skulpturalen Lampe Orbital und seiner Version der Wandleuchte Bit, die er für Foscarini entwirft. Weitere skulpturale Lampen sind Supernova und die kürzlich entworfene Tuareg.*

**ESP** → *Arquitecto diseñador, colabora con empresas tanto en el sector del mobiliario como en el de la moda, para las que se ocupa, además del diseño de los productos, de la imagen coordinada y el diseño de salas de exposiciones en el mundo. Se ocupa asimismo de dirección artística, comunicación, equipamientos de muestras y eventos, siempre con un estilo muy contemporáneo y reconocible. Aparece en el mundo de la iluminación diseñando para Foscarini la lámpara-esultura Orbital y su versión de pared Bit. Se introduce en el sector de las lámparas-esultura también con Supernova, hasta la reciente Tuareg.*

**JP** → インテリア業界やファッション業界とコラボレーションを行う建築デザイナー、プロダクトデザインに加えて、コーディネーションイメージのケアや、世界中のショールームのプロジェクト

を行います。それに加え、常にコンテンポラリーで個性的なスタイルでもって、芸術的運営、通信、展示会やイベントの準備に携わっています。Foscariniのためにデザインしたランプ-彫刻Orbitalとその壁掛けヴァージョンBitで、照明器具の世界にデビューを果たしました。ランプ-彫刻にSupernovaが加わり、最新作はTuaregがあります。

**CN** → **Ferruccio Laviani** 身兼建筑师和设计师两个角色。他与Foscarini公司的合作设计家具和时尚领域，而且除了产品设计之外，他还负责协调公司在全球范围内的展厅设计，以及始终带有高度现代化和可识别风格的艺术、交流、展览和活动的指导。Orbital建筑风格灯具和Bit壁灯，是Ferruccio Laviani先生首次为Foscarini品牌照明领域设计的产品。除此之外，由他设计的建筑风格灯具还包括Supernova系列和最近推出的Tuareg系列。

**Garcia Cumini** —  
Spokes lamp, 2015  
p. 040  
**Vicente Garcia Jimenez** —  
Le Soleil lamp, 2009/2017  
p. 060

**FR** → *Le cabinet Garcia Cumini est né de la rencontre de deux expériences multidisciplinaires dans le monde du projet et du partage d'une idée de « slow design » qui recherche l'âme des choses, en matérialisant les intuitions avec un regard poétique et amoureux, mais en même temps avec une vision d'ensemble qui va de l'évolution des technologies, aux langages artistiques, et aux nouvelles tendances de la société. Vicente Garcia Jimenez a signé pour Foscarini, avec Enrico Franzolini, le projet Big Bang, une lampe ayant une personnalité exubérante qui évoque le*

## Stories

*dynamisme d'une explosion. Seul, il a créé le projet d'éclairage modulaire Fields, s'inspirant de la vision du paysage et la lampe à suspension Le Soleil.*

**DE → Das Atelier Garcia Cumini entsteht aus dem Zusammentreffen zweier interdisziplinärer Erfahrungen in der Welt des Entwurfes und aus dem Nachempfinden eines „Slow Design“, das die Seele der Dinge sucht, und die Intuitionen materialisiert, mit einem poetischen und verliebten Blick, der jedoch von der Entwicklung der Technologien, über die künstlerischen Sprachen, bis zu den neuen gesellschaftlichen Tendenzen alles einbezieht. Vicente Garcia Jimenez hat gemeinsam mit Enrico Franzolini für Foscarini Big Bang, eine Lampe mit einer temperamentvollen Persönlichkeit, die an die Dynamik einer Explosion erinnert, entworfen. Außerdem hat er das modulare Beleuchtungsprojekt Fields, das von der Vorstellung einer Landschaft inspiriert ist, und die Hängeleuchte Le Soleil entworfen.**

**ESP → El estudio García Cumini nace del encuentro de dos experiencias multidisciplinarias en el mundo del proyecto y del intercambio de una idea de “slow design” que estudia el alma de las cosas, materializando las intuiciones con una mirada poética y amorosa, pero al mismo tiempo con una visión a todo campo que va de la evolución de las tecnologías a los lenguajes artísticos y a las nuevas tendencias de la sociedad.**

*Vicente García Jiménez ha firmado para Foscarini, junto con Enrico Franzolini, el proyecto Big Bang, lámpara de personalidad exuberante que evoca el dinamismo de una explosión. Ha creado también, esta vez solo, el proyecto de iluminación modular Fields inspirado en la visión del paisaje, y la lámpara de suspensión Le Soleil.*

**JP → Garcia Cumini** 研究所は、プロジェクトの世界と物事の魂を探求する「スローデザイン」の理想の共有という二つの学問的分野の体験の出会いから誕生し、詩的で博愛的な眼差しをもってインスピレーションを物質化すると同時に、技術の革新から、芸術的な言語、社会の新しい傾向に至るまで、全てのフィールドにおけるビジョンを幅広く持っています。**Vicente Garcia Jimenez**は**Enrico Franzolini**と共に、活気あふれる個性を持つ照明器具**Big Bang**プロジェクトのために**Foscarini**と契約しました。単独では、風景にインスピレーションを受けたモジュール型の照明のプロジェクト**Fields**と吊るし下げタイプの照明器具**Le Soleil**を制作しました。

**CN → Garcia Cumini** 工作室の誕生、来自于设计草案世界的两种多学科体验与探寻事物灵魂的“**Slow Design**”理念的分享。除了对诗歌和爱情的物化之外，在同一时间内着眼于技术的进步、语言的艺术以及新的社会趋势。**Vicente Garcia Jimenez** 已签约**Foscarini**品牌，他与设计师**Enrico Franzolini**一道，推出了个性满满，追随爆炸般动态风格的**Big Bang**系列灯具。**Fields**是他独自设计的模块化照明方案，灵感来自于景观视野和吊顶灯**Le Soleil**。

**Rodolfo Dordoni —**  
**Lumiere XXL + XXS lamp,**  
**2010/2017**  
**p. 052**

*FR → Architecte et designer, il appartient à cette tradition milanaise qui a produit des noms tels que Castiglioni, Zanuso, Magistretti et de Lucchi. Avec une sphère d'activités allant du product design à la direction artistique, de la conception d'espaces commerciaux et industriels, à l'aménagement de show-rooms et d'expositions, Rodolfo Dordoni a signé certains des projets les plus importants et célèbres du design italien. Lumiere, en verre soufflé et métal moulé sous pression, est l'un des modèles de Foscarini qui a rencontré le plus de succès : une icône du design qui est toujours restée au goût du jour. Il a récemment revisité la collection Buds, dans lequel le protagoniste est, comme toujours, le verre soufflé.*

**DE → Architekt und Designer, Vertreter der Mailänder Tradition, die Namen wie Castiglioni, Zanuso, Magistretti und de Lucchi hervorgebracht hat. Mit einem Tätigkeitsbereich, der vom Produktdesign bis zur künstlerischen Leitung reicht, von der Planung von Gewerbe- und Industrieräumen bis zur Ausstattung von Ausstellungsräumen und Ausstellungen, zeichnet Rodolfo Dordoni für einige der wichtigsten und berühmtesten Entwürfe verantwortlich. Lumiere aus mundgeblasenem Glas und Metallspritzguss ist eines der erfolgreichsten Modelle von**

*Foscarini: Eine Designkone, die noch immer aktuell ist. Vor kurzem hat er die Kollektion Buds neu interpretiert, in der wie immer das mundgeblasene Glas die Hauptrolle spielt.*

*ESP → Arquitecto y diseñador, es miembro de esa tradición milanese que ha visto nacer nombres como Castiglioni, Zanuso, Magistretti y de Lucchi. Con una esfera de actividad que va del diseño del producto a la dirección artística, de la planificación del proyecto de espacios comerciales e industriales, al montaje de salas de exposiciones y muestras, Rodolfo Dordoni ha firmado algunos de los proyectos más importantes y famosos del diseño italiano. Lumiere en vidrio soplado y metal moldeado a presión, es uno de los modelos de mayor éxito de Foscarini: un icono de diseño que sigue siendo siempre actual. Recientemente ha revisitado la colección Buds, en la que el protagonista es, como siempre, el vidrio soplado.*

*JP → 建築家でありデザイナー  
一、Castiglioni、Zanuso、  
Magistretti、de Lucchiの名を生み出した、あの、ミラノの伝統のメンバー。プロダクトデザインから芸術的運営まで、商業的、工業的空間のプロジェクトからショールームや展示会の準備に至るまで広範囲で活動を行い、Rodolfo Dordoniはイタリアのデザインの中で最も重要で有名なプロジェクトの幾つかにサインをしています。吹きガラスとプレス鑄造のLumiereはFoscariniの製品の中でも大変人気のあるモデル：時が経てもデザインのアイコンは常に現代的です。最近、何時もの様に吹きガラスが主役であるBudsコレクションを再評価しました。*

*CN → Rodolfo Dordoni身兼建筑师和设计师两个角色，在米兰传统设计领域当中，*

*与Castiglioni、Zanuso、Magistretti和de Lucchi等设计师齐名。Rodolfo Dordoni的业务活动涵盖了从产品设计到艺术指导、商业和工业空间设计，到展厅布置和展览筹备等领域，他是意大利诸多重要且著名方案的设计者。采用吹制玻璃和压铸金属的Lumiere系列灯具，是Foscarini品牌最成功的产品之一，拥有当下最盛行的设计标志。Rodolfo Dordoni于近期完成了Buds系列的重新设计，这款产品的主角依旧是吹制玻璃。*



## Legenda — Key

LED

Identifica i modelli con LED integrati e già inclusi, risultato della progettazione ed ingegnerizzazione Foscarini.

*It marks the models with integrated LED included in the lamp, which is the result of Foscarini designing and engineering.*

Classe I

Apparecchio in classe I°: è obbligatoria la connessione al conduttore di protezione giallo / verde (messa a terra).

*Class I° luminaire: it's necessary to connect the device to the yellow / green protective conductor (earthing).*

ENEC

Il marchio ENEC (Certificazione Elettrica relativa alle Norme Europee) è un marchio volontario rilasciato da enti terzi. Certifica che il prodotto è conforme e rispetta i requisiti proposti dalla norma EN 60598 ed è progettato e realizzato in aziende il cui sistema di gestione della qualità soddisfa i requisiti della norma UNI EN ISO 9001.

*The label ENEC (Electrical Certification concerning European Standard) is a voluntary label granted by third organizations. It certifies that a product complies with the EN 60598 standards and has been designed and manufactured by companies with an approved UNI EN ISO 9000 quality control system.*

cULus

Certifica che il prodotto è conforme e rispetta i requisiti proposti dalle normative nordamericane, viene rilasciato dall'UL, organizzazione indipendente leader nel settore della certificazione di sicurezza dei prodotti destinati al mercato Nordamericano.

*Certifies that the product is conform to the North American standards, and is issued by UL, independent organisation leader in the field of products safety certification for the North American market.*

Classe II

Apparecchio in cui la protezione contro la scossa elettrica si basa unicamente sul doppio isolamento e/o isolamento rinforzato in ogni parte e senza dispositivo di messa a terra.

*Light fittings whose safety is guaranteed only by the double and/or reinforced insulation of all parts, with no earth.*



# IP

## IP Protection Degree

IP20: apparecchio protetto contro la penetrazione di corpi solidi di dimensioni maggiori a 12mm e non protetto nei confronti dei liquidi.

*IP20: protected against the penetration of solid objects greater than 12 mm and non protected against liquids.*



## CCC

The China Compulsory Certificate mark certifies that the product is conform to the Chinese standards.

*The China Compulsory Certificate mark certifies that the product is conform to the Chinese standards*

## Energy Efficiency Classes

Le classi di efficienza energetica degli apparecchi luminosi, definite dal reg. UE n.874/2012, sono determinate in base all'Indice di Efficienza Energetica (IEE) e spaziano in un intervallo compreso tra A++ (efficienza massima) ed E (efficienza minima).

*The energy efficiency classes for light appliances set out by EU regulation no. 874/2012 are calculated on the basis of the Energy Efficiency Index (EEI) and range between A++ (maximum efficiency) and E (minimum efficiency).*



## CSQ - IQNET

Marchio valido in tutto il mondo, certifica che l'azienda Foscarini attua un sistema di gestione della qualità conforme alla normativa UNI EN ISO 9001:2008, per garantire un elevato standard qualitativo nella progettazione, sviluppo, fabbricazione e commercializzazione dei propri prodotti.

*The CSQ-IQNET label is valid all over the world. It certifies that Foscarini runs a quality management system which complies with the UNI EN ISO 9001:2008 standard, to guarantee a high quality level for what concerns project, development, production and distribution of its products.*



## CSQ ECO

Marchio valido in tutto il mondo, certifica che l'azienda Foscarini attua un sistema di gestione ambientale conforme alla normativa UNI-EN ISO 14001:2004 per garantire l'impegno dell'azienda ad operare nel rispetto dell'ambiente e con l'obiettivo continuo di ridurre l'impatto delle proprie attività.

*This label is valid all over the world. It certifies that Foscarini runs an environmental management system which complies with the UNI EN ISO 14001:2004 standard in order to guarantee company's commitment to continual improvement of its environmental performances.*

## Colophon

**Foscarini SpA**  
via delle Industrie 27  
30020 Marcon / Venezia / Italy  
T +39 041 595 3811  
[foscarini@foscarini.com](mailto:foscarini@foscarini.com)

**Foscarini Inc**  
20 Greene Street, New York  
NY /10013 / USA  
T +1 212 247 2218  
[foscarini.inc@foscarini.com](mailto:foscarini.inc@foscarini.com)

**Foscarini Japan K.K.**  
Oak Minami-Azabu  
Building, 19-23,  
Minami-Azabu 3-chome,  
106-0047 Minato-ku  
Tokyo / Japan  
[foscarini.jpn@foscarini.com](mailto:foscarini.jpn@foscarini.com)

**Foscarini Spazio Brera**  
via Fiori Chiari 28 /  
via Pontaccio 19  
20121 / Milano / Italy  
T +39 02 870 71320  
[spaziobrera@foscarini.com](mailto:spaziobrera@foscarini.com)

**Foscarini Spazio Soho**  
20 Greene Street, New York  
NY /10013 / USA  
T +1 212 257 4412  
[spaziosoho@foscarini.com](mailto:spaziosoho@foscarini.com)

Azienda certificata  
UNI EN ISO 9001  
UNI EN ISO 14001

edizione 04.2017

Concept and graphic design:  
Designwork  
art direction: Artemio Croatto  
art work: Erika Pittis / Designwork

Styling: Elisa Ossino Studio

Photography:  
Massimo Gardone / Azimut → p. 002,  
008, 009, 011, 014, 016, 017, 018, 020,  
021, 022, 023, 024, 030, 031, 036, 037,  
038, 039, 042, 044, 045, 050, 051,  
056, 058, 059, 064, 065, 066.  
Kasia Gatkowska → p. 004, 012, 015,  
026, 032, 040, 043, 046, 052, 060, 068.  
Tommaso Sartori → p. 001, 088.

Thanks to:  
Molteni, Carl Hansen,  
Living Divani, Porro, Vitra.

Made and printed in Italy  
by Grafiche GFP, Azzano Decimo

[foscarini.com](http://foscarini.com)



# FOSCARINI