

**VARTON**





Компания «Вартон» каждый день доказывает, что внедрение новых технологий необходимо, а использование качественных и долговечных материалов гораздо важнее, чем чрезмерное удешевление производства.

Производственные мощности компании размещены на территории России. Мы обеспечиваем лучшее качество производимой продукции благодаря современному оборудованию и высококлассной элементной базе.

## Производственная площадка

VARTON – сертифицированный партнер, который поддержит вас при создании как стандартных, так и индивидуальных проектов по всему миру. От готовых профессиональных решений освещения до производства товаров на собственном заводе – мы сможем воплотить в жизнь даже нестандартные требования.

### 1 ПРОИЗВОДСТВО КОРПУСОВ ИЗ МЕТАЛЛА

- ▶ 10 000 корпусов в сутки
- ▶ 3 автоматические линии производства
- ▶ 2000 различных моделей в день
- ▶ Автоматическая система планирования производства

### 2 АВТОМАТИЧЕСКАЯ КОНВЕЙЕРНАЯ ЛИНИЯ ПОКРАСКИ

- ▶ 4 м в минуту – скорость покраски
- ▶ Покрасочная камера и автоматические пистолеты Gema
- ▶ Сырье: Jotun, AkzoNobel, Henkel

### 3 УЧАСТОК ЛИТЬЯ ПЛАСТИКА

- ▶ 6000 изделий в сутки
- ▶ 3 термолитьевых автомата
- ▶ Роботизированное производство
- ▶ Изготовление деталей 20–1000 г, размером до 1,2 м

### 4 ОБРАБОТКА АЛЮМИНИЯ

- ▶ 500 изделий в день
- ▶ Использование станков с программным управлением
- ▶ Высокая точность механической обработки и повторяемость изделий
- ▶ Обработка различных алюминиевых профилей

Мировые поставщики:



20 000 м<sup>2</sup>  
площадь  
производства

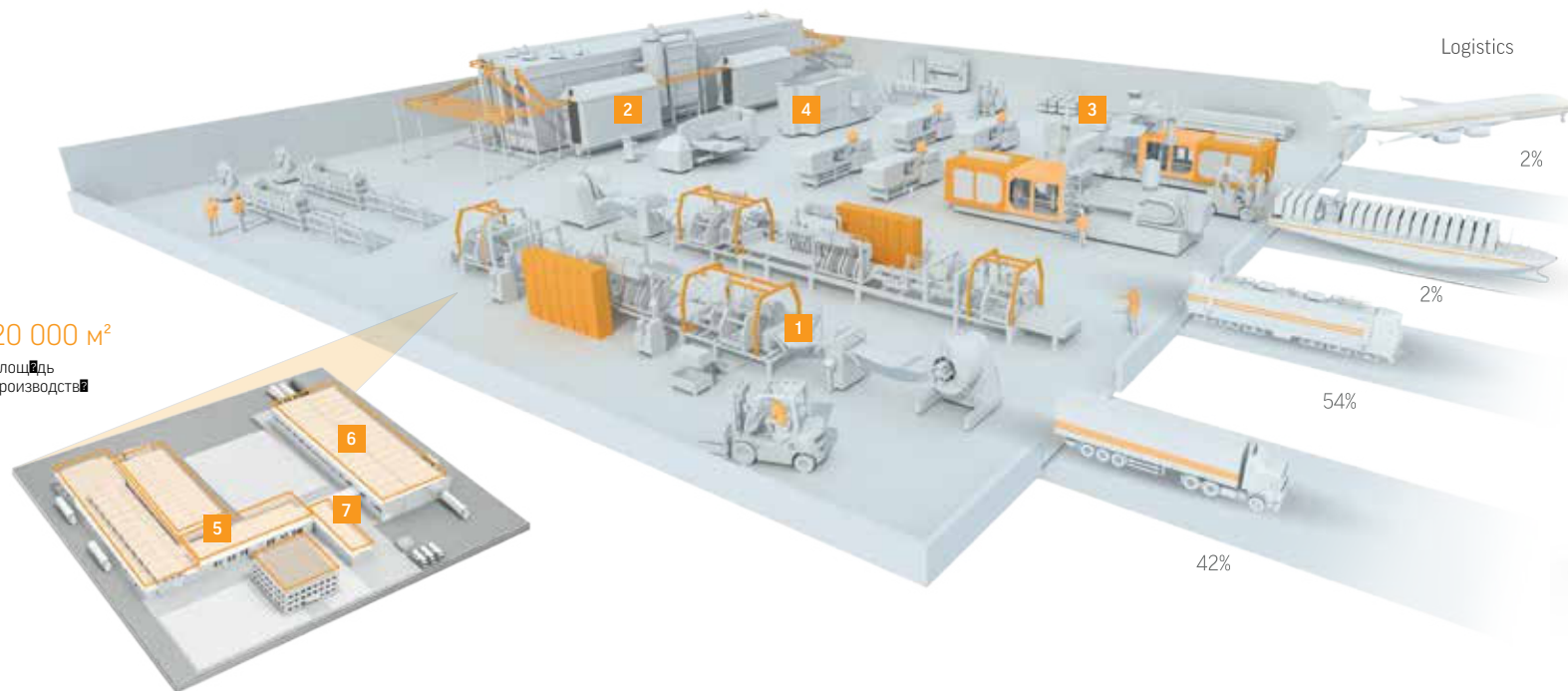

Logistics

15 000  
светильников  
производится в день

### 5 СБОРОЧНЫЙ ЦЕХ

- ▶ Электронная система учета готовой продукции
- ▶ Индивидуальная маркировка всех изделий
- ▶ Обязательный контроль качества на выходе

### 6 СКЛАД

- ▶ 5000 м<sup>2</sup> складских площадей
- ▶ Автоматизированная система хранения и подбор заказов WMS

### 7 ЛАБОРАТОРИЯ

- ▶ Современное высокоточное оборудование
- ▶ Исследования: световые характеристики, CCT, IP, EMC, кривая силы света и тд.

Полный цикл производства светотехнических изделий на одном предприятии: обработка металла, литье пластика, покраска и т.д.

17 секунд

цикл производства  
одного светильника

24/7

режим работы  
производства

50 серий

продуктов  
производится в день

5

международных  
патентов



Система менеджмента качества сертифицирована  
в соответствии с требованиями ISO9001



### Производство металлических корпусов

- ▶ 10 000 корпусов в сутки
- ▶ 3 автоматические линии производства
- ▶ 2000 различных моделей в день
- ▶ Автоматическая система планирования производства

### Автоматическая конвейерная линия покраски

- ▶ 4 м в минуту – скорость покраски
- ▶ Покрасочная камера и автоматические пистолеты Gema
- ▶ Сырье: Jotun, AkzoNobel, Henkel

### Участок литья пластика

- ▶ 6000 изделий в сутки
- ▶ 3 термопласт автомата
- ▶ Изготовление деталей 20-1000 г, размером до 1,2 м
- ▶ Использование роботов в производстве

### Обработка алюминия

- ▶ 500 изделий в день
- ▶ Использование станков с программным управлением
- ▶ Точность механической обработки и повторяемость изделий
- ▶ Обработка различных алюминиевых профилей

### Сборочный цех

- ▶ 50 серий продуктов производится в день
- ▶ Электронная система учета выпущенной продукции
- ▶ Индивидуальная маркировка всех изделий
- ▶ Обязательный контроль качества партии на выходе

### Склад

- ▶ 5000 м² складских площадей
- ▶ Автоматизированная система хранения и подбор заказов WMS

### Лаборатория

- ▶ Современное высокоточное оборудование
- ▶ Исследования: световые характеристики, CCT, IP, EMC, кривая силы света и тд.



### Сертификация и качество

**Система менеджмента качества** ГК «Вартон» соответствует международному стандарту ISO 9001:2015. Отдел технического контроля осуществляет надзор на всех этапах производства.

**Сертификация в рамках ТМоженного Союза (ТС), ЕАС маркировка.** Светотехническая продукция, выпускаемая ГК «Вартон», проходит обязательное подтверждение соответствия требованиям безопасности по Техническим Регламентам ТМоженного Союза:

- ТР ТС 004/2011 "О безопасности низковольтного оборудования", утв. Решением Комиссии ТМоженного Союза (КТС) от 16 августа 2011 № 768.

- ТР ТС 020/2011 "Электромагнитная совместимость

технических средств", утв. Решением Комиссии ТМоженного Союза (КТС) от 9 декабря 2011 года N 879.

Оценки соответствия выпускаемой в обращение продукции требованиям технических регламентов ТМоженного Союза осуществляется до выпуска ее в обращение. Документы о соответствии оформлены согласно Решению Коллегии Евразийской экономической комиссии от 25 декабря 2012г. №293 «О единых формах сертификации соответствия и декларации о соответствии техническим регламентам ТМоженного союза и правил их оформления».

При производстве продукции строго выполняются требования нормативных документов по санитарно-эпидемиологическим и гигиеническим правилам и нормам. Регулярно проводятся испытания аккредитованными лабораториями РФ.

Также продукция проходит добровольную сертификацию в области пожарной и экологической безопасности.

**Сертификация в Европейском Союзе (ЕС), CE маркировка.** Вся светотехническая продукция, поставляемая в Европейский Союз (ЕС), проходит оценку соответствия требованиям соответствующих Директив ЕС и маркируется CE знаком. Тестирование по гармонизированным европейским стандартам (EN) проводится в аккредитованных лабораториях стран ЕС, оценка соответствия в нотифицированных органах, в частности, относящихся к немецкому концерну TUV NORD AG. Наша продукция соответствует требованиям: 2014/30/EC (Low Voltage Directive-LVD), 2014/35/EC (Electromagnetic Compatibility-EMC), 2011/65/EU (Restriction of Hazardous

Substances), 2002/96/EC (Waste Electrical and Electronic Equipment Directive-WEEE), 2011/65/EC (Restriction of Hazardous Substances - RoHS).

На территории производства расположена собственная светотехническая лаборатория, позволяющая проводить весь спектр светотехнических тестов, ЭМС, а также тестов на пылезащищенность и влагозащищенность (IP) светильников, тесты на деградацию, климатические тесты, тесты на ударопрочность, вибрацию и т.д.

**Компания «Вартон» является официальным партнером Dialux. В plugине Dialux всегда можно найти актуальные данные по светильникам компании.**



## Особенности и преимущества светодиодных светильников VARTON



- ▶ Антивибрационный рассеиватель из поликарбоната со светорассеивающими добавками, увеличивающими рассеивание светового потока.
- ▶ Светодиодные модули крепятся к контактам блока питания с помощью коннекторов. Модули легко заменить, если один из них вышел из строя, пайка при этом не требуется.
- ▶ Модули имеют последовательно-параллельное соединение светодиодов (при выходе из строя одного светодиода остальные продолжают работать).

- ▶ УФ-стабилизированный рассеиватель не желтеет со временем.
- ▶ В новых офисных светильниках VARTON не используется ни одного винта. Съемная планка крепится к корпусу светильника пластиковыми гвоздями, что упрощает и ускоряет процесс сборки и делает изделия визуально более привлекательными.

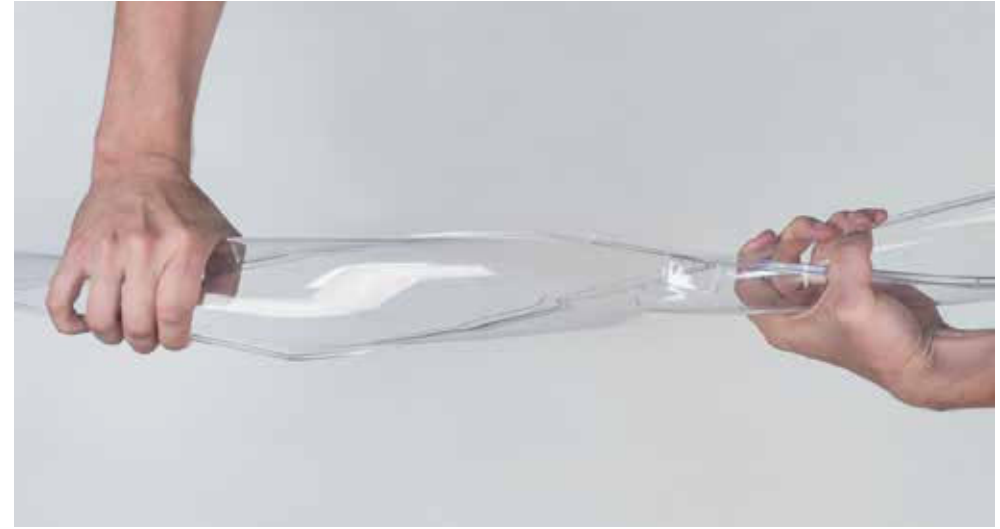

- ▶ Высокая ремонтопригодность: крепление модулей и блока питания к корпусу осуществляется с помощью запатентованной ГК «Вартон» системы «snaplock», что облегчает их замену в случае необходимости.
- ▶ Для обеспечения безопасного электроподключения используется специальные светотехнические колодки WAGO.
- ▶ Блоки питания имеют небольшие габариты, благодаря чему их не видно через рассеиватель.

- ▶ Высокопрочный поликарбонатный рассеиватель устойчив к механическим повреждениям.
- ▶ Корпуса светильников изготавливаются на современной автоматической линии из цельного листа металла. Для крепления используется система клинчинга, которая надежно фиксирует грани.
- ▶ Светильники всегда одинаковы по габаритам и имеют ровные боковые грани, погрешность в размерах минимальна.

## Smart Light



Система управления освещением (Smart Light) от компании «Вартон» представляет собой передовую проверенную технологию, основанную на протоколе DALI.

произведен в исполнении с протоколом DALI и/или с изменяемой цветовой температурой. При комплексных поставках систем и оборудования мы гарантируем совместимость работы всех систем.

### Зачем это нужно:

- ▶ до 70% дополнительной экономии электроэнергии;
- ▶ создание единых систем управления всем оборудованием в зданиях (освещение, кондиционирование, вентиляция, охрана и т.д.);
- ▶ комфорт и качественная световая среда для работы и жизни;
- ▶ вклад в охрану окружающей среды.

В проектах Varton™ используется оборудование только от ведущих европейских компаний, и отвечающее самым жёстким требованиям и прошедшее все необходимые испытания. Любой светильник Varton™ может быть

С помощью наших специалистов Вы можете получить решение для любого проекта от маленького до большого, от простого до сложного, от экономичного до премиум.

Система может работать как в ручном, так и в автоматическом режиме; постоянно поддерживать один и тот же световой поток, учитывая дневной свет; обучаться в течении непродолжительного времени и подстраиваться под конкретное помещение.

В систему могут быть включены различные датчики и дополнительное оборудование работающее не только на протоколе DALI, но и на других протоколах управления (ZegBee, KNX и т.д.).

### 1 МОДЕЛЬ ОСВЕЩЕНИЯ

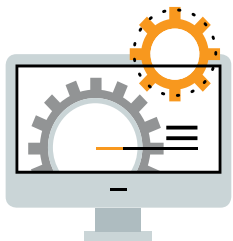

### 2 УСТРОЙСТВА С СЕНСОРНЫМ ВВОДОМ / НОУТБУК

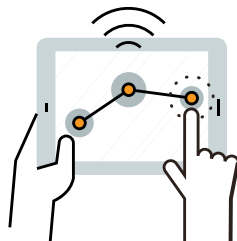

### 3 WI-FI РОУТЕР

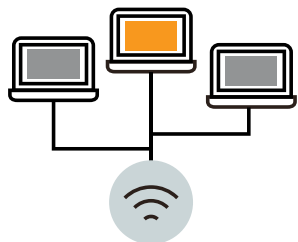

### 4 КОНТРОЛЛЕР

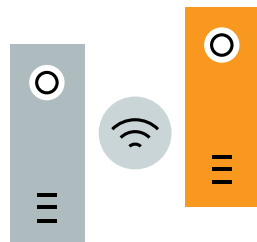



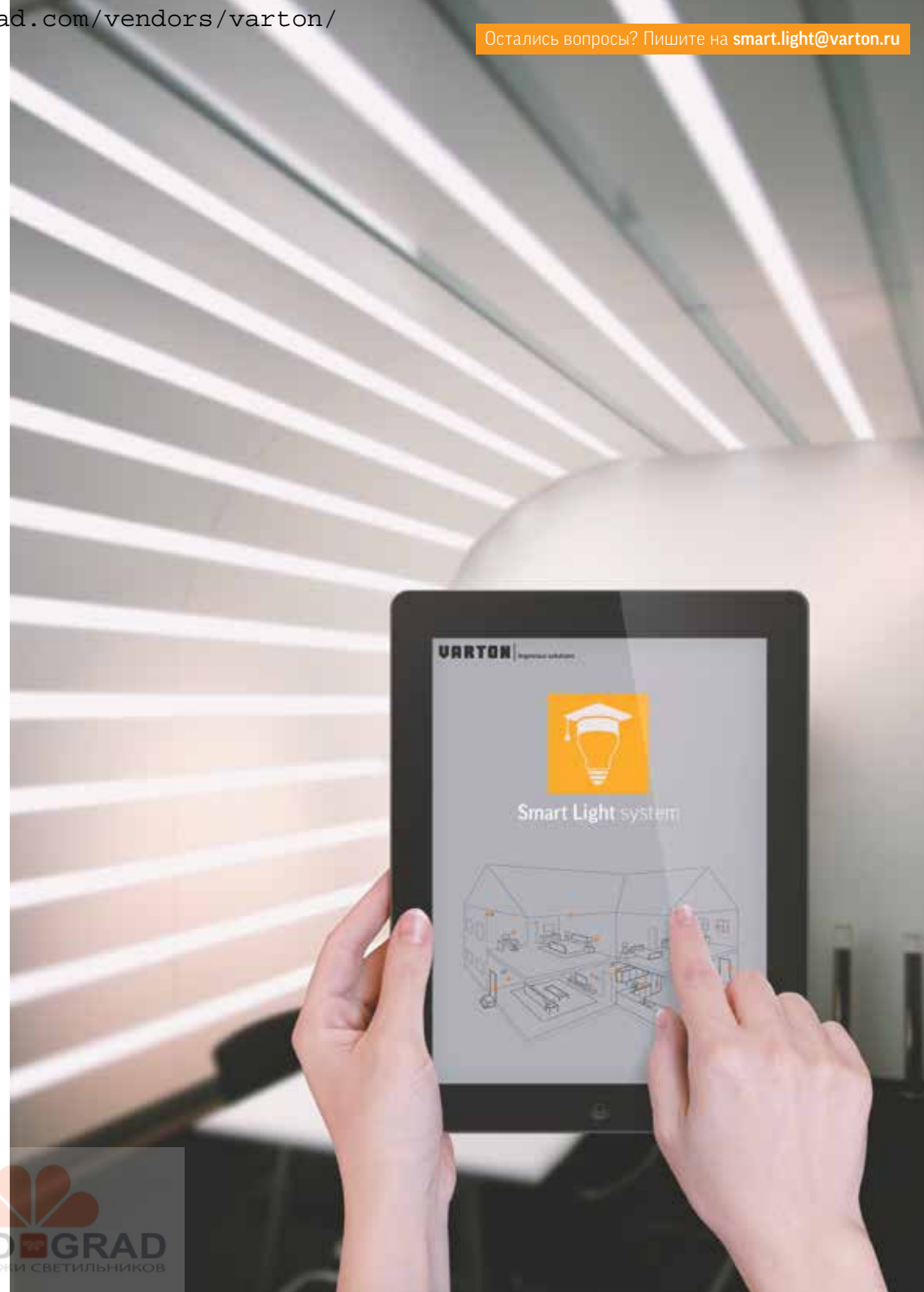
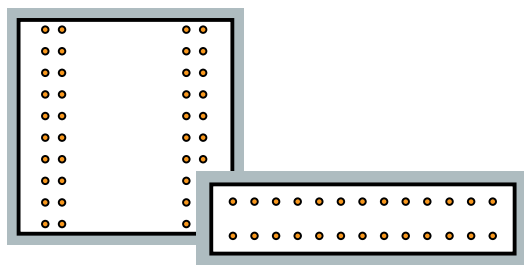





### 5 КОНЕЧНОЕ ОБОРУДОВАНИЕ























## Условные обозначения

### РАЗДЕЛЫ КАТАЛОГА

	О компании		Освещение офисных зданий		Освещение торговых залов
	Наружное освещение		Освещение чистых и медицинских помещений		Освещение объектов ЖКХ
	Освещение промышленных центров		Освещение школ и образовательных учреждений		Информация

### ОБЛАСТИ ПРИМЕНЕНИЯ

	Магистраль		Автомобильные мойки
	Заводы		Условия агрессивной среды
	Офисы		Аграрные комплексы
	Аптечные пункты, больницы		Фермерские хозяйства
	Торговые залы		Лаборатории
	Образовательные учреждения		Кухни
	Лестничные пролеты		Чистые помещения
	Складские комплексы		Спортивные залы
	Коттеджные поселки		Аэропорты
	Парковые зоны		Ж/д вокзалы

### ТЕХНИЧЕСКИЕ ХАРАКТЕРИСТИКИ

	Единый знак обращения продукции на рынке государств-членов Таможенного союза, подтверждающий, что оборудование соответствует обязательным требованиям Технических Регламентов		Светильники, предназначенные для установки на поверхности из нормально-воспламеняемых материалов
	Подтверждение соответствия товару ГОСТ Р 54350-2011		Климатическое исполнение
	Подтверждение соответствия товару основным требованиям ЕС		Степень пылевлагозащиты светильника
	Знак соответствия продукции нормам стандартов Украины в системе сертификации УкрСЕПРО		Знак заземления, I класс электробезопасности от повреждений электрическим током
	Знак соответствия высокому уровню экологической безопасности		II класс электробезопасности от повреждений электрическим током
	В компании внедрен и успешно применяется система менеджмента качества на всех этапах производства и реализации продукции и услуг, соответствующая требованиям ГОСТ ISO 9001-2015		III класс электробезопасности от повреждений электрическим током
	Аварийное исполнение		Диммируемое исполнение
	Диммируемое исполнение по протоколу 1-10V		Диммируемое исполнение по протоколу DALI
	Исполнение с микроволновым датчиком движения		Низковольтное исполнение
	Требования письма Руководителя Роспотребнадзора Г.Г. Онищенко от 01.10.2012 № 01/11157-12-32 «Об организации санитарного надзора за использованием энергосберегающих источников света»		СанПиН 2.4.2.2821-10 «Санитарно-эпидемиологические требования к условиям и организации обучения в общеобразовательных учреждениях» (с изменениями на 25 декабря 2013 года);
	Smart Light		СанПиН 2.2.1/2.1.1.278-03 «Гигиенические требования к естественному, искусственному и совмещенному освещению жилых и общественных зданий»

### ТЕХНИЧЕСКИЕ УСЛОВИЯ

**ТУ 3461-001-29497914-2015**

Офисное освещение / Аварийные светильники / T-Line / Market-Line

**ТУ 3461-002-29497914-2015**

Iron / IP65 / Наружное освещение / ЖКХ



Серии



Smart Light



Basic FL



Basic Strong



Basic A070



Basic A270



Basic GR070



Triumph



Uran



Village



IP65 Strong



Iron 2.0



Iron 2.0 Lens



Iron



Iron Agro



Iron Lens



Iron Opal



Olymp PHYTO



Olymp



Olymp S10



Olymp HB



Triumph HB



LED T8



Low-Voltage L.



High Power L.



TT-01



TT-02



TT-Prisma



DL-01



DL-02 Tube



DL-02 Cube



DL/R



Mercury



T-Line



G-Line



R-Line



Market-Line



Market Single



GR070

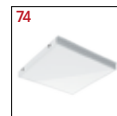

GR070/N



GR070/F



GR270/F



GR170/F



Аварийно-эвакуационные



Климатические



Никельные IP65



Никельные IP44



ЖКХ



ЖКХ круг



Lux

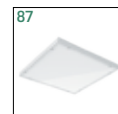

C070, C070/N



C070/GL, C070/NGL



C270, C270/N

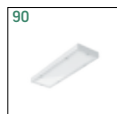

C170, C170/N

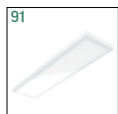

C350, C350/N

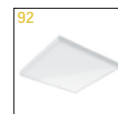

E070

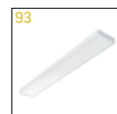

E270

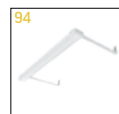

E220



S070

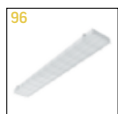

S270



S170

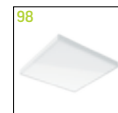

A070, A070/S

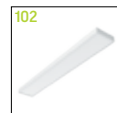

A270

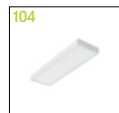

A170

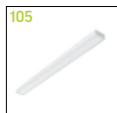

A220



A370

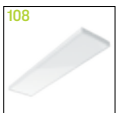

A350



G070



G270



A070/OT

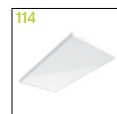

A300



Панель



AL220



AL270



AL170

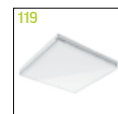

Vartон для Escorphon



Vartон для Cesal



Vartон для SL2\*



Vartон для Vector\*



Vartон для MicroLook\*



Vartон для Tegular\*



Vartон для Clip-In\*



VI-ST15



VI-ST11



VI-ST41



VT-ST70C



VI-ST05AP



VT-ST759B



VI-312



VI-ST06B

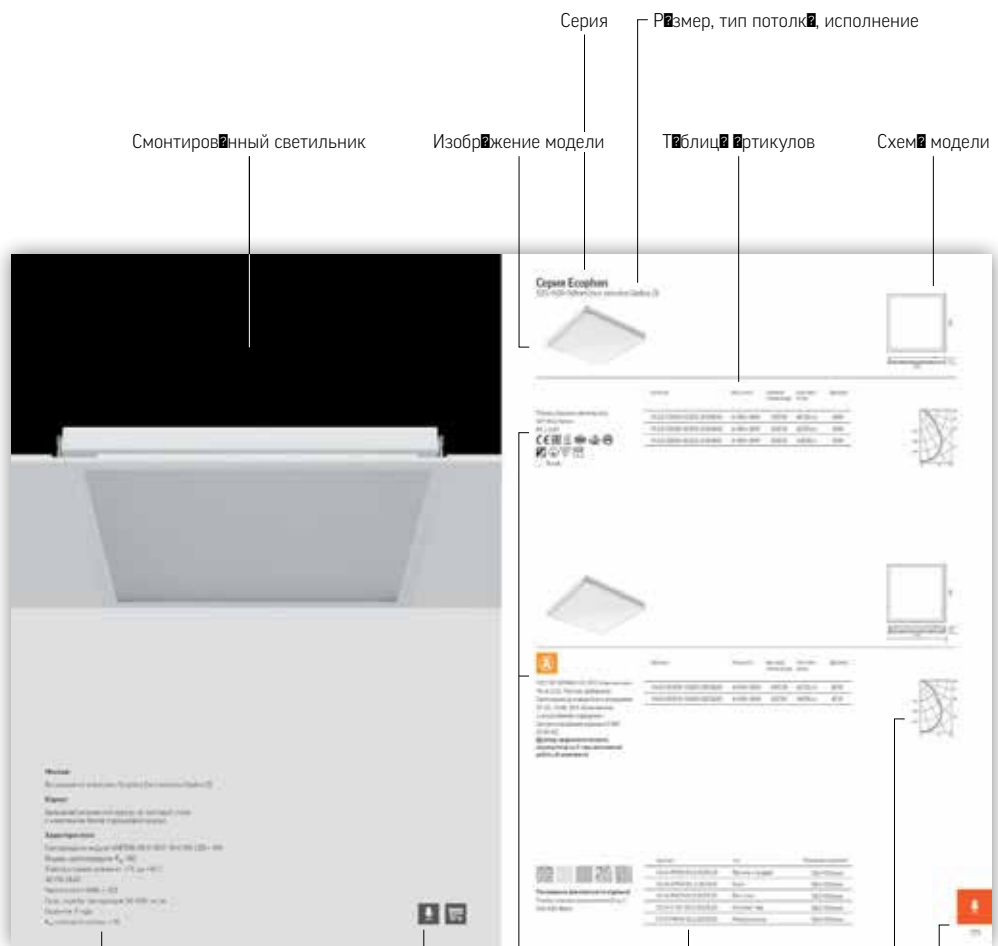

Основные характеристики серии

Области применения светильник

Таблица артикулов рассеивателей

Кривая силы света

Дополнительная техническая информация и условные обозначения светильник

Условное обозначение раздел каталог

Серия  
 Размер, тип потолка, исполнение  
 Таблица артикулов  
 Схема модели

Смонтированный светильник

Изображение модели

- 01 О компании
- 06 Smart Light
- 10 Серия Basic
- 15 Наружное освещение
- 20 Освещение промышленных центров
- 51 Освещение торговых залов
- 81 Освещение объектов ЖКХ
- 87 Освещение чистых и медицинских помещений
- 92 Освещение школ и образовательных учреждений
- 98 Освещение офисных зданий
- 133 Датчики
- 133 Информация

НОВАЯ  
МОДЕЛЬ

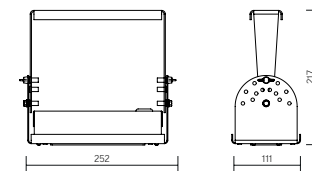

Артикул	Мощность	Цветовая температура	Световой поток
V1-I0-70356-04L05-6503050	30W	5000K	2900lm

Размер светильника:  
252×111×217mm  
Размер упаковки светильников:  
331×268×167mm  
PF ≥ 0,99

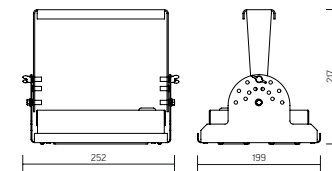
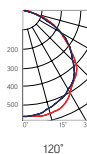

Артикул	Мощность	Цветовая температура	Световой поток
V1-I0-70357-04L05-6506050	60W	5000K	5700lm

Размер светильника:  
252×199×217mm  
Размер упаковки светильников:  
331×268×167mm  
PF ≥ 0,99

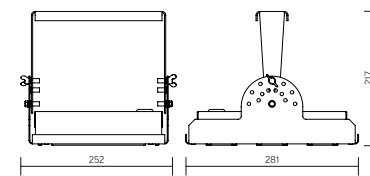
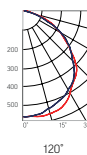

Артикул	Мощность	Цветовая температура	Световой поток
V1-I0-70358-04L05-6509050	90W	5000K	8800lm

Размер светильника:  
252×281×217mm  
Размер упаковки светильников:  
395×310×165mm  
PF ≥ 0,99

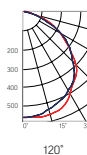

#### Применение.

Предназначен для освещения складов, выставочных площадок, строительных площадок, подсветки архитектурных элементов зданий.

#### Монтаж:

Крепление на стены, потолок и пол с возможностью регулировки угла наклона в пределах 180°

#### Корпус:

Корпус из окрасочного металла. Радиатор охлаждения светодиодного модуля из алюминия устойчивый к физическим воздействиям и коррозии

#### Защита светодиодов:

Защитный колпак из поликарбоната устойчивый к УФ-излучению

#### Характеристики:

Индекс цветопередачи  $R_a > 75$   
Температурный режим от -40°C до +45°C  
AC200-264V, 50 Hz  
Срок службы светодиодов 50 000 часов  
Гарантия 1 год



НОВАЯ  
МОДЕЛЬ

## Basic Strong

1242×90×68mm

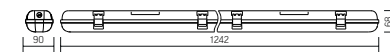

AC198-242V

Размер упаковки светильника

1278×98×56mm

PF ≥ 0,97



○ металл

Артикул

Мощность

Цветовая температура

Световой поток

V1-10-70210-03000-6503550 35W 5000K 3900lm

Матовый  
рассеиватель

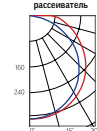

Прозрачный  
рассеиватель

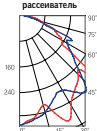

Рассеиватель (комплектуется отдельно)

Размер упаковки рассеивателя (3 шт.):

1281×98×81mm

Артикул

Тип

Размер рассеивателя

V2-10-IPPO-02.3.0210.18 Прозрачный 1243×87×34.5mm

V2-10-IPMO-02.3.0210.18 Матовый 1243×87×34.5mm

### Монтаж:

Крепление непосредственно на горизонтальную или вертикальную поверхность

Возможность крепления на подвесках

### Корпус:

Ударопрочный самозатухающий ABS-пластик

Комплектуется износостойким кабельным вводом

### Рассеиватель:

Поликarbonate с добавками УФ-стабилизатор

Монтируется к корпусу светильника на защелки

### Характеристики:

Индекс цветопередачи Ra > 80

Температурный режим от -20°C до +45°C

Частота сети 50Hz ± 10%

Срок службы светодиодов 50 000 часов

Гарантия 1 год

Класс светового потока < 1%

НОВАЯ  
МОДЕЛЬ

### Basic A070

595×595×50mm

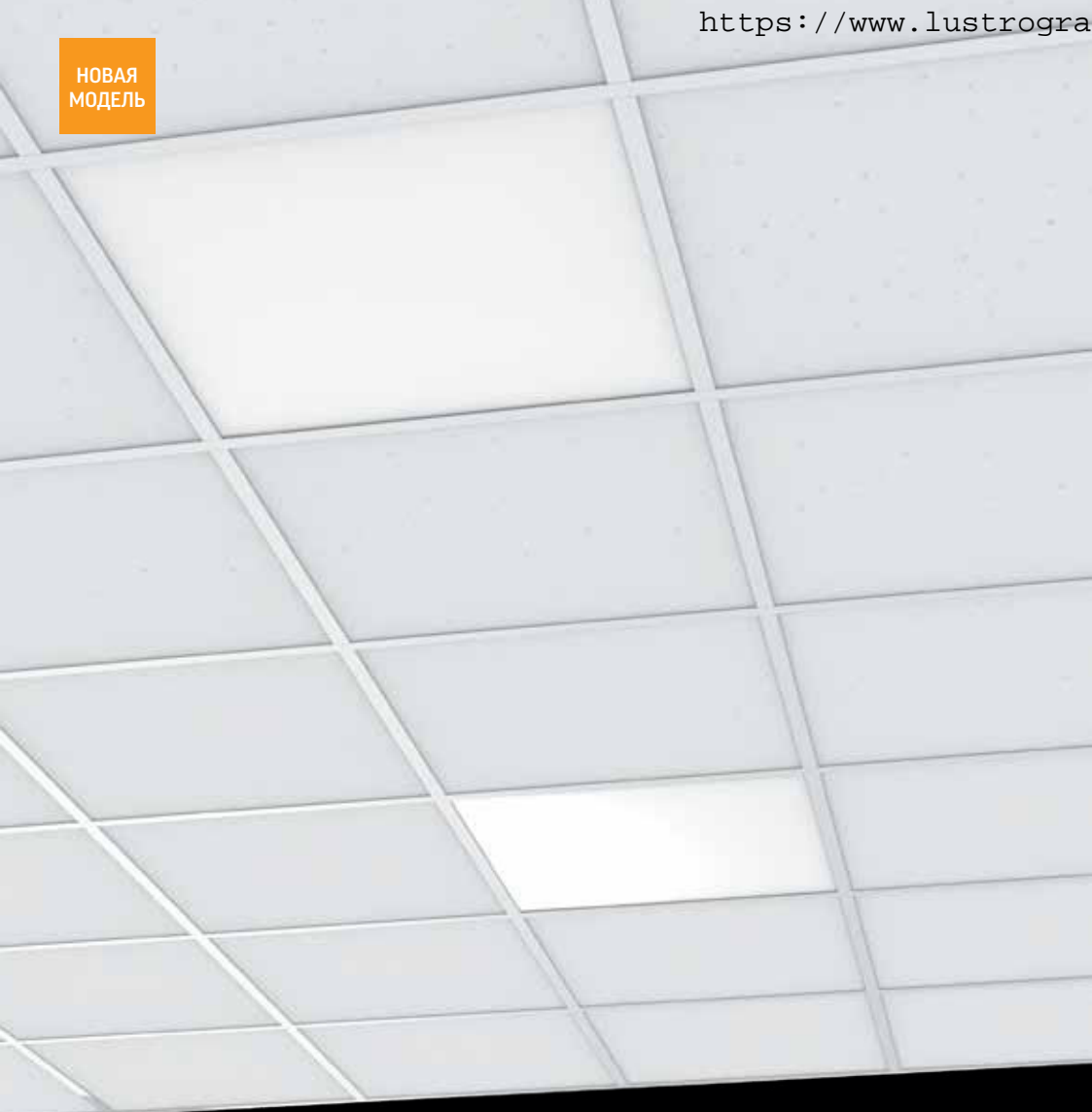
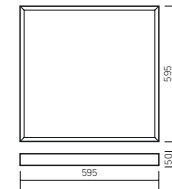

Артикул	Мощность	Цветовая температура	Световой поток
V1-A0-00070-01000-2003550	35W	5000K	4000lm

Размер упаковки светильника: 627×614×62mm

PF ≥ 0,97

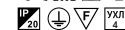

○ белый

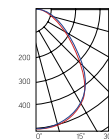

Рассеиватель (комплектуется отдельно)

Размер упаковки рассеивателя (2 шт.): 610×610×16mm

Артикул	Тип	Размер рассеивателя
V2-A0-PR00-00.2.0007.25	Призм. стандарт	588×588mm
V2-A0-OP00-03.2.0007.15	Опал	588×588mm
V2-A0-PS00-00.2.0007.20	Пин спот	588×588mm
V2-A0-CI00-00.2.0007.20	Колотый лед	588×588mm
V2-A0-MP00-02.2.0007.20	Микропризм	588×588mm

#### Монтаж:

Встречается в подвесные потолки типа Armstrong или монтируется на ровную поверхность

#### Корпус:

Цельнометаллический корпус из листовой стали с нанесением белой порошковой краски

#### Характеристики:

Индекс цветопередачи Ra >80

Температурный режим от +1°C до +40°C

AC198-242V

Частота сети 50Hz ± 10%

Срок службы светодиодов 50 000 часов

Гарантия 1 год

K<sub>п</sub> светового потока ≤ 1%

НОВАЯ  
МОДЕЛЬ

### Basic A270

1195×180×50mm

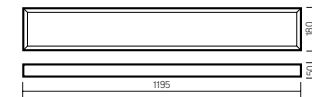

Артикул	Мощность	Цветовая температура	Световой поток
V1-A0-00270-01000-2003550	35W	5000K	3600lm

Размер упаковки светильника:  
1232×199×62mm

PF ≥ 0,97

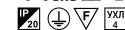

○ белый

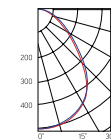

Рассеиватель (комплектуется отдельно)

Размер упаковки рассеивателя (2 шт.):  
1205×190×18mm

Артикул	Тип	Размер рассеивателя
V2-A0-PR00-00.2.001725	Призма стандарт	1189×174mm
V2-A0-OP00-03.2.001715	Опал	1189×174mm
V2-A0-PS00-00.2.001720	Пин спот	1189×174mm
V2-A0-CI00-00.2.001720	Колотый лед	1189×174mm
V2-A0-MP00-02.2.001720	Микропризма	1189×174mm

#### Монтаж:

Встречается в подвесные потолки типа Armstrong или монтируется на ровную поверхность

#### Корпус:

Цельнометаллический корпус из листовой стали с нанесением белой порошковой краски

#### Характеристики:

Индекс цветопередачи  $R_a > 80$

Температурный режим от +1°C до +40°C

AC198-242V

Частота сети 50Hz ± 10%

Срок службы светодиодов 50 000 часов

Гарантия 1 год

$K_p$  светового потока ≤ 1%

НОВАЯ  
МОДЕЛЬ

### Basic GR070

588×588×50mm

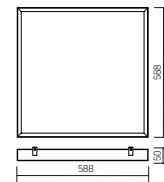

Артикул	Мощность	Цветовая температура	Световой поток
V1-R3-00010-31000-2003550	35W	5000K	3900lm

Размер упаковки светильника:

625 × 615 × 60mm

PF ≥ 0,97

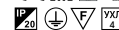

○ белый

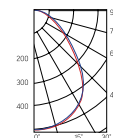

Рассеиватель (комплектуется отдельно)

Размер упаковки рассеивателя (2 шт.):  
610×610×16mm

Артикул	Тип	Размер рассеивателя
V2-R0-PR00-00.2.0005.25	Призм стандарт	582×582mm
V2-R0-OP00-03.2.0005.15	Опал	582×582mm
V2-A0-PS00-00.2.0005.20	Пин спот	582×582mm
V2-R0-CI00-00.2.0005.20	Колотый лед	582×582mm
V2-R0-MP00-02.2.0005.20	Микропризм	582×582mm

#### Монтаж:

Крепится в потолки типа Грильято на европодвесках непосредственно в потолочное основание через специальные планки, закрепленные в корпусе светильника.

#### Корпус:

Цельнометаллический корпус из листовой стали с нанесением белой порошковой краски.

#### Характеристики:

Индекс цветопередачи Ra >80

Температурный режим от +1°C до +40°C

AC198-242V

Частота сети 50Hz ± 10%

Срок службы светодиодов 50 000 часов

Гарантия 1 год

K<sub>п</sub> светового потока ≤ 1%

## Triumph

467×330×90mm

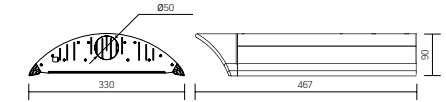

Артикул	Мощность	Цветовая температура	Световой поток
V1-S0-70057-40L04-6506065	60W	6500K	6000lm
V1-S0-70057-40L04-6509065	90W	6500K	9300lm
V1-S0-70057-40L04-6512065	120W	6500K	11300lm

### Защитное стекло:

Выполнено из закаленного стекла

Размер упаковки светильника

506×346×94mm

PF ≥ 0,97



металлик

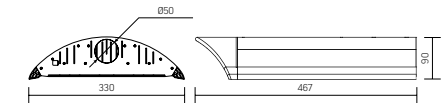
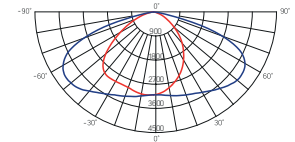

Артикул	Мощность	Цветовая температура	Световой поток
V1-S0-70057-40L05-6506065	60W	6500K	6300lm
V1-S0-70057-40L05-6509065	90W	6500K	9700lm
V1-S0-70057-40L05-6512065	120W	6500K	12000lm

### Исполнение без вторичной оптики

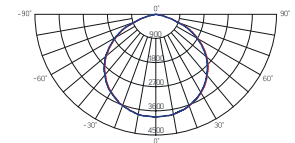

### Монтаж:

Консольное исполнение на трубу диаметром 48mm

Переходной кронштейн V4-S0-70.0003-TR0-0001 для крепления на трубу до 60mm

### Корпус:

Алюминиевый анодированный корпус с пластиковыми торцевыми крышками из морозостойкого ABS-пластика

### Вторичная оптика

Выполнено с применением светораспределяющих линз для достижения в одной плоскости широкой диаграммы, в другой смещения светового потока на дорожное полотно

### Применение

Предназначен для функционального освещения улиц, придворовой территории, парковок и дорог с низкой, средней и высокой пропускной способностью (за исключением автомагистралей класса А1)

### Характеристики:

Индекс цветопередачи  $R_a > 75$

Температурный режим от  $-40^{\circ}\text{C}$  до  $+45^{\circ}\text{C}$

AC176-264V

Частота сети  $50\text{Hz} \pm 10\%$

Срок службы светодиодов 50 000 часов

Гарантия 3 года

$K_n$  светового потока  $\leq 1\%$





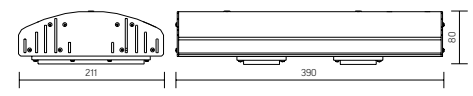

Размер светильника:  
390×211×80mm  
Размер упаковки светильников:  
446×233×112mm  
PF ≥ 0,97



Артикул	Мощность	Цветовая температура	Световой поток
V1-SI-70087-40L04-6506050	60W	5000K	6600lm

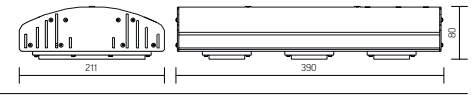
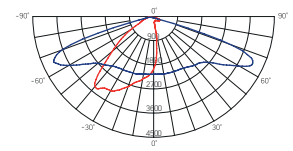

Размер светильника:  
390×211×80mm  
Размер упаковки светильников:  
446×233×112mm  
PF ≥ 0,97

металлик

Артикул	Мощность	Цветовая температура	Световой поток
V1-SI-70088-40L04-6509050	90W	5000K	9400lm

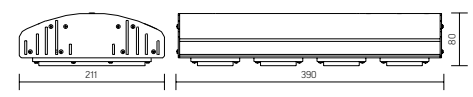
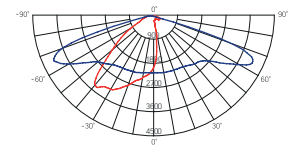

Размер светильника:  
390×211×80mm  
Размер упаковки светильников:  
446×233×112mm  
PF ≥ 0,97

металлик

Артикул	Мощность	Цветовая температура	Световой поток
V1-SI-70089-40L04-6512050	120W	5000K	12800lm

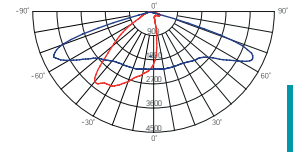

**Монтаж:**

Крепление на консоль диаметром до 48mm

**Корпус:**

Алюминиевый анодированный корпус

**Вторичная оптика:**

Для защиты светодиодов применяется вторичная оптика без использования стекла, что позволяет добиться высокой энергоэффективности 115lm/W

Вторичная оптика изготовлена из кристалла устойчивого к физическим и химическим воздействиям

**Применение:**

Предназначен для функционального освещения автодорог классов А, Б, В

**Характеристики:**

Индекс цветопередачи  $R_a > 75$

Температурный режим от -40°C до +45°C

AC198-264V

Частота сети 50Hz ±10%

Срок службы светодиодов 50 000 часов

Гарантия 3 года

$K_n$  светового потока ≤ 1%



ОПТОВЫЕ ПРОДАЖИ СВЕТИЛЬНИКОВ

Uran

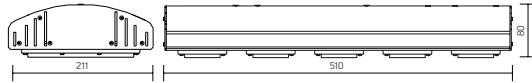

Артикул	Мощность	Цветовая температура	Световой поток
V1-S1-70090-40L04-6515050	150W	5000K	15700lm

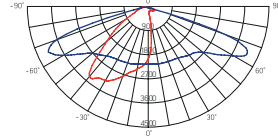

Размер светильника:  
510×211×80mm  
Размер упаковки светильников:  
570×233×112mm  
PF ≥ 0,97  
○ металл



Артикул	Мощность	Цветовая температура	Световой поток
V1-S1-70091-40L04-6518050	180W	5000K	19300lm

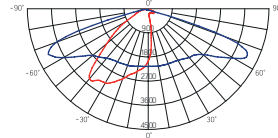

Размер светильника:  
664×211×80mm  
Размер упаковки светильников:  
710×233×112mm  
PF ≥ 0,97  
○ металл

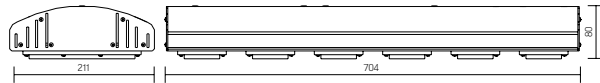

Артикул	Мощность	Цветовая температура	Световой поток
V1-S1-70117-40L04-6525050	250W	5000K	32000lm

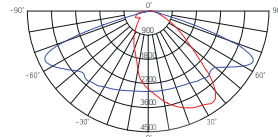

Размер светильника:  
704×211×80mm  
Размер упаковки светильников:  
710×233×112mm  
PF ≥ 0,97  
○ металл



Village / Village L120

265×255×140mm

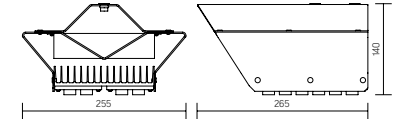

Размер упаковки светильников:  
340×280×155mm  
PF ≥ 0,97



металлик

Артикул	Мощность	Цветовая температура	Световой поток
V1-S0-70079-40L04-6503050	30W	5000K	3300lm
V1-S0-70079-40L04-6506050	60W	5000K	5000lm
V1-S0-70079-40L04-6509050	90W	5000K	8000lm

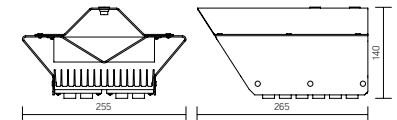
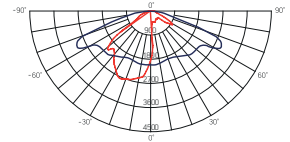

Размер упаковки светильников:  
340×280×155mm  
PF ≥ 0,97

металлик

Артикул	Мощность	Цветовая температура	Световой поток
V1-S0-70079-40L05-6503050	30W	5000K	3300lm
V1-S0-70079-40L05-6506050	60W	5000K	5200lm

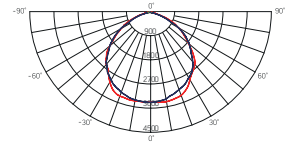

Монтаж:

Крепление на консоль диаметром от 40mm до 60mm

Вторичная оптика:

Для защиты светодиодов применяется вторичная оптика без использования стекла

Вторичная оптика изготовлена из кристалла, устойчивого к физическим и химическим воздействиям

Характеристики:

Индекс цветопередачи Ra >75

Температурный режим от -40°C до +45°C

АС100-240V

Частота сети 50Hz ± 10%

Срок службы светодиодов 50 000 часов

Гарантия 1 год

Kп светового потока светильник 30W и 90W = 1%

Kп светового потока светильник 60W = 18.5%



## IP65 Strong

1242×90×68mm



AC176-264V

Размер упаковки светильника  
1278×98×56mm

PF ≥ 0,97



○ металл

Артикул	Мощность	Цветовая температура	Световой поток
V1-10-70210-03000-6501840	18W	4000K	2100lm
V1-10-70210-03000-6501865	18W	6500K	2200lm
V1-10-70210-03000-6503640	36W	4000K	4200lm
V1-10-70210-03000-6503665	36W	6500K	4400lm
V1-10-70210-03000-6505440	54W	4000K	6300lm
V1-10-70210-03000-6505465	54W	6500K	6600lm

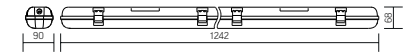
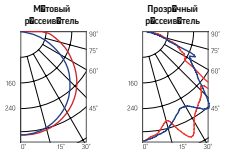

AC/DC 36V

PF ≥ 0,97



○ металл

Артикул	Мощность	Цветовая температура	Световой поток
V1-10-70210-03N00-6501840	18W	4000K	2100lm
V1-10-70210-03N00-6501865	18W	6500K	2200lm
V1-10-70210-03N00-6503640	36W	4000K	4200lm
V1-10-70210-03N00-6503665	36W	6500K	4400lm

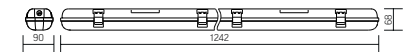
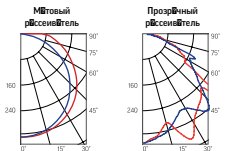

**DALI**

AC176-264V

PF ≥ 0,97

Артикул	Мощность	Цветовая температура	Световой поток
V1-10-70210-03D01-6503665	36W	3000K	4000lm
V1-10-70210-03D01-6503640	36W	4000K	4200lm
V1-10-70210-03D01-6503665	36W	6500K	4400lm
V1-10-70210-03D01-6505440	54W	4000K	6300lm
V1-10-70210-03D01-6505465	54W	6500K	6600lm

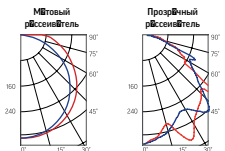

### Монтаж:

Крепление непосредственно на горизонтальную или вертикальную поверхность

Возможность крепления на подвесках

### Корпус:

Ударопрочный самозатухающий ABS-пластик

Комплектуется износостойким кабельным вводом

### Рассеиватель:

Поликарбонат с двумя УФ-стабилизаторами

Монтируется к корпусу светильника на защелки

### Характеристики:

Индекс цветопередачи Ra >80

Температурный режим от -40°C до +45°C

Частота сети 50Hz ± 10%

Срок службы светодиодов 50 000 часов

Гарантия 3 года

K<sub>п</sub> светового потока < 1%



Световой поток указан без учета рассеивателя.

## IP65 Strong

1242×90×68mm

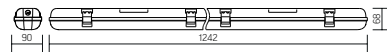

ГОСТ IEC 60598-2-22:2012 «Светильники. Часть 2-22. Частные требования. Светильники для аварийного освещения» СП 52.13330.2011 «Естественное и искусственное освещение» (актуализированная редакция СНиП 23.05.95)

**Драйвер аварийного питания, аккумулятор на 1 час автономной работы (в комплекте)**

Артикул	Мощность	Цветовая температура	Световой поток
V1-10-70210-03A00-6501840	18W	4000K	2100lm
V1-10-70210-03A00-6501865	18W	6500K	2200lm
V1-10-70210-03A00-6503640	36W	4000K	4200lm
V1-10-70210-03A00-6503665	36W	6500K	4400lm
V1-10-70210-03A00-6505440	54W	4000K	6300lm
V1-10-70210-03A00-6505465	54W	6500K	6600lm

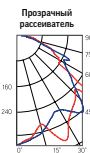
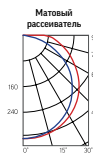

\* Световой поток указан без учета рассеивателя.

## IP65 Strong

674×90×68mm



AC176-264V

Размер упаковки светильник

706×98×56mm

PF ≥ 0,97



металлик

Артикул	Мощность	Цветовая температура	Световой поток
V1-I0-70215-03000-6501840	18W	4000K	2100lm
V1-I0-70215-03000-6501865	18W	6500K	2200lm
V1-I0-70215-03000-6502740	27W	4000K	3150lm
V1-I0-70215-03000-6502765	27W	6500K	3300lm

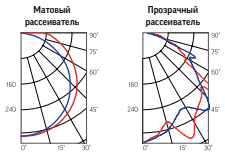

AC/DC 36V

PF ≥ 0,97



металлик

Артикул	Мощность	Цветовая температура	Световой поток
V1-I0-70215-03N00-6501840	18W	4000K	2100lm
V1-I0-70215-03N00-6501865	18W	6500K	2200lm

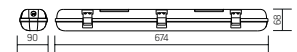
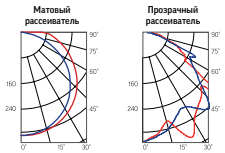

**DALI**

AC176-264V

PF ≥ 0,97

Артикул	Мощность	Цветовая температура	Световой поток
V1-I0-70215-03D01-6501840	18W	4000K	2100lm
V1-I0-70215-03D01-6501865	18W	6500K	2200lm

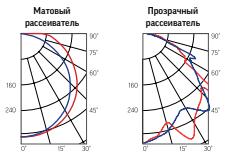

### Монтаж

Крепление непосредственно на горизонтальную или вертикальную поверхность

Возможность крепления на подвесках

### Корпус

Ударопрочный самозатухающий ABS-пластик

Комплектуется износостойким кабельным вводом

### Рассеиватель

Поликарбонат с двумя УФ-стабилизаторами

Монтируется к корпусу светильника на защелки

### Характеристики

Индекс цветопередачи  $R_a > 80$

Температурный режим от  $-40^{\circ}\text{C}$  до  $+45^{\circ}\text{C}$

Частота сети  $50\text{Hz} \pm 10\%$

Срок службы светодиодов 50 000 часов

Гарантия 3 года

$K_{\text{п}}$  светового потока  $< 1\%$

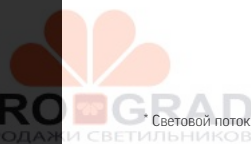

Световой поток указан без учета рассеивателя.

ОПТОВЫЕ ПРОДАЖИ СВЕТИЛЬНИКОВ





НОВАЯ  
МОДЕЛЬ

150  
lm/W



### Iron 2.0, 0.9m

906×109×66mm

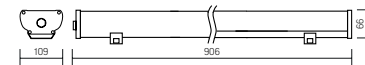

#### Iron 2.0 Acryl

AC176-264V

Размер упаковки светильника

965×113×70mm

PF ≥ 0.97



металлик

Артикул	Мощность	Цветовая температура	Световой поток
V1-IA-70157-03000-6702840	28W	4000K	3700lm
V1-IA-70157-03000-6703640	36W	4000K	4600lm
V1-IA-70157-03000-6704840	48W	4000K	6000lm

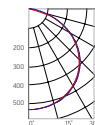

#### Iron 2.0 Opal

AC176-264V

Размер упаковки светильника

965×113×70mm

PF ≥ 0.97

металлик

Артикул	Мощность	Цветовая температура	Световой поток
V1-I0-70157-03G02-6702840	28W	4000K	2800lm
V1-I0-70157-03G02-6703640	36W	4000K	3700lm
V1-I0-70157-03G02-6704840	48W	4000K	5100lm

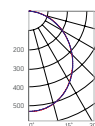

#### Монтаж:

Монтируется как на ровную поверхность, так и на подвесы.  
Легкий монтаж и подключение за счет проводов, выведенных из светильника.

#### Корпус:

Алюминиевый анодированный корпус.

Рассеиватель прозрачный ПММА (Акрил) в версии Iron 2.0 Acryl

Опаловый рассеиватель в версии Iron 2.0 Opal

#### Применение:

Для освещения животноводческих и птицеводческих комплексов.

Промышленные помещения с повышенными требованиями к освещенности.

#### Характеристики:

Индекс цветопередачи Ra >80

Температурный режим от -40°C до +45°C

Срок службы светодиодов 50 000 часов

Гарантия 3 года

K<sub>п</sub> светового потока ≤1%



## Iron 2.0, 1.2m

1190×109×66mm

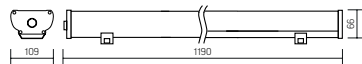

Артикул	Мощность	Цветовая температура	Световой поток
V1-IA-70156-03000-6703640	36W	4000K	4900lm
V1-IA-70156-03000-6704440	44W	4000K	6200lm
V1-IA-70156-03000-6706240	62W	4000K	8000lm

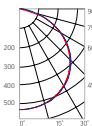

### Iron 2.0 Acryl

AC176-264V

Размер упаковки светильника:

1293×117×70mm

PF ≥ 0,97



○ металл

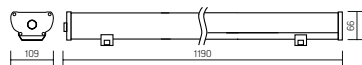

Артикул	Мощность	Цветовая температура	Световой поток
V1-IO-70156-03G02-6703640	36W	4000K	3700lm
V1-IO-70156-03G02-6704440	44W	4000K	5000lm
V1-IO-70156-03G02-6706240	62W	4000K	6900lm

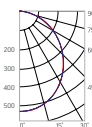

### Iron 2.0 Opal

AC176-264V

Размер упаковки светильника:

1293×117×70mm

PF ≥ 0,97

○ металл

## Iron 2.0, 1.5m

1524×109×66mm



Артикул	Мощность	Цветовая температура	Световой поток
V1-IA-70155-03000-6704440	44W	4000K	6200lm
V1-IA-70155-03000-6705640	56W	4000K	8000lm
V1-IA-70155-03000-6708040	80W	4000K	10300lm

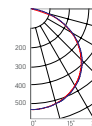

### Iron 2.0 Acryl

AC176-264V

Размер упаковки светильника:

1541×119×70mm

PF ≥ 0,97



○ металл



Артикул	Мощность	Цветовая температура	Световой поток
V1-IO-70155-03G02-6704440	44W	4000K	4700lm
V1-IO-70155-03G02-6705640	56W	4000K	6400lm
V1-IO-70155-03G02-6708040	80W	4000K	8600lm

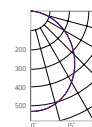

### Iron 2.0 Opal

AC176-264V

Размер упаковки светильника:

1541×119×70mm

PF ≥ 0,97

○ металл

НОВАЯ  
МОДЕЛЬ

### Iron 2.0 LENS, 0.9m

906×109×66mm

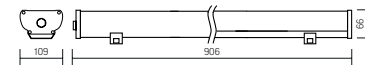

AC176-264V

Размер упаковки светильник

965×113×70mm

PF ≥ 0,97



металлик

Артикул	Мощность	Цветовая температура	Световой поток
V1-IA-70157-03L12-6702840	28W	4000K	3600lm
V1-IA-70157-03L12-6703640	36W	4000K	4400lm
V1-IA-70157-03L12-6704840	48W	4000K	5300lm

Угол рассеивания 89°x115°

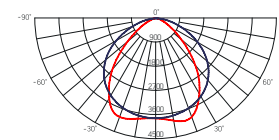

Артикул	Мощность	Цветовая температура	Световой поток
V1-IA-70157-03L13-6702840	28W	4000K	3600lm
V1-IA-70157-03L13-6703640	36W	4000K	4400lm
V1-IA-70157-03L13-6704840	48W	4000K	5300lm

Угол рассеивания 58°x121°

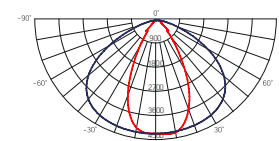

Артикул	Мощность	Цветовая температура	Световой поток
V1-IA-70157-03L14-6702840	28W	4000K	3600lm
V1-IA-70157-03L14-6703640	36W	4000K	4400lm
V1-IA-70157-03L14-6704840	48W	4000K	5300lm

Угол рассеивания 92°x35°

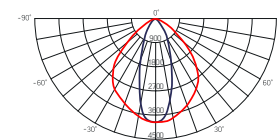

Артикул	Мощность	Цветовая температура	Световой поток
V1-IA-70157-03L15-6702840	28W	4000K	3600lm
V1-IA-70157-03L15-6703640	36W	4000K	4400lm
V1-IA-70157-03L15-6704840	48W	4000K	5300lm

Тип КСС узкая симметрия

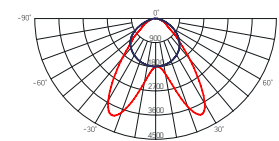

Артикул	Мощность	Цветовая температура	Световой поток
V1-IA-70157-03L16-6702840	28W	4000K	3600lm
V1-IA-70157-03L16-6703640	36W	4000K	4400lm
V1-IA-70157-03L16-6704840	48W	4000K	5300lm

Тип КСС симметрия

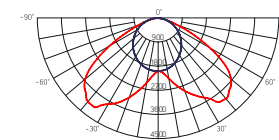

Артикул	Мощность	Цветовая температура	Световой поток
V1-IA-70157-03L17-6702840	28W	4000K	3600lm
V1-IA-70157-03L17-6703640	36W	4000K	4400lm
V1-IA-70157-03L17-6704840	48W	4000K	5300lm

Тип КСС кососвет

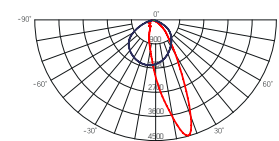

#### Монтаж:

Монтируется к ровную поверхность, и на подвесы. Легкий монтаж и подключение за счет проводов, выведенных из светильника.

#### Корпус:

Алюминиевый анодированный корпус. Рассеиватель прозрачный ПММА (акрил).

#### Применение:

Для освещения складских и производственных помещений, торговых объектов, в том числе сетевой розницы класса А.

#### Характеристики:

Индекс цветопередачи  $R_a > 80$   
 Температурный режим от  $-40^{\circ}\text{C}$  до  $+45^{\circ}\text{C}$   
 Срок службы светодиодов 50 000 часов  
 Гарантия 3 года  
 $K_n$  светового потока  $\leq 1\%$



# Iron 2.0 LENS, 1.2m

1190×109×66mm

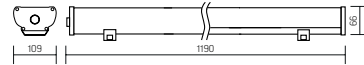

AC176-264V  
Размер упаковки светильника:  
1293×117×70mm  
PF ≥ 0,97



металлик

Артикул	Мощность	Цветовая температура	Световой поток
V1-IA-70156-03L12-6703640	36W	4000K	4700lm
V1-IA-70156-03L12-6704440	44W	4000K	5400lm
V1-IA-70156-03L12-6706240	62W	4000K	6800lm

Артикул	Мощность	Цветовая температура	Световой поток
V1-IA-70156-03L13-6703640	36W	4000K	4700lm
V1-IA-70156-03L13-6704440	44W	4000K	5400lm
V1-IA-70156-03L13-6706240	62W	4000K	6800lm

Артикул	Мощность	Цветовая температура	Световой поток
V1-IA-70156-03L14-6703640	36W	4000K	4700lm
V1-IA-70156-03L14-6704440	44W	4000K	5400lm
V1-IA-70156-03L14-6706240	62W	4000K	6800lm

Артикул	Мощность	Цветовая температура	Световой поток
V1-IA-70156-03L15-6703640	36W	4000K	4700lm
V1-IA-70156-03L15-6704440	44W	4000K	5400lm
V1-IA-70156-03L15-6706240	62W	4000K	6800lm

Артикул	Мощность	Цветовая температура	Световой поток
V1-IA-70156-03L16-6703640	36W	4000K	4700lm
V1-IA-70156-03L16-6704440	44W	4000K	5400lm
V1-IA-70156-03L16-6706240	62W	4000K	6800lm

Артикул	Мощность	Цветовая температура	Световой поток
V1-IA-70156-03L17-6703640	36W	4000K	4700lm
V1-IA-70156-03L17-6704440	44W	4000K	5400lm
V1-IA-70156-03L17-6706240	62W	4000K	6800lm

Угол рассеивания  
89°x115°

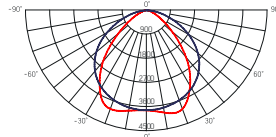

Угол рассеивания  
58°x121°

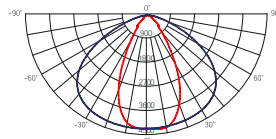

Угол рассеивания  
92°x35°

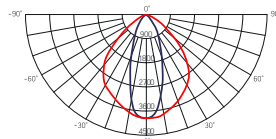

Тип КСС  
узкая асимметрия

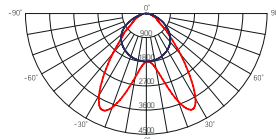

Тип КСС  
асимметрия

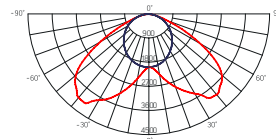

Тип КСС  
кососвет

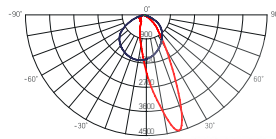

# Iron 2.0 LENS, 1.2m

1524×109×66mm

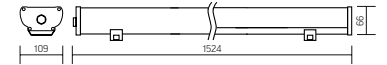

AC176-264V  
Размер упаковки светильника:  
1541×119×70mm  
PF ≥ 0,97



металлик

Артикул	Мощность	Цветовая температура	Световой поток
V1-IA-70155-03L12-6704440	44W	4000K	5700lm
V1-IA-70155-03L12-6705640	56W	4000K	6900lm
V1-IA-70155-03L12-6708040	80W	4000K	8900lm

Артикул	Мощность	Цветовая температура	Световой поток
V1-IA-70155-03L13-6704440	44W	4000K	5700lm
V1-IA-70155-03L13-6705640	56W	4000K	6900lm
V1-IA-70155-03L13-6708040	80W	4000K	8900lm

Артикул	Мощность	Цветовая температура	Световой поток
V1-IA-70155-03L14-6704440	44W	4000K	5700lm
V1-IA-70155-03L14-6705640	56W	4000K	6900lm
V1-IA-70155-03L14-6708040	80W	4000K	8900lm

Артикул	Мощность	Цветовая температура	Световой поток
V1-IA-70155-03L15-6704440	44W	4000K	5700lm
V1-IA-70155-03L15-6705640	56W	4000K	6900lm
V1-IA-70155-03L15-6708040	80W	4000K	8900lm

Артикул	Мощность	Цветовая температура	Световой поток
V1-IA-70155-03L16-6704440	44W	4000K	5700lm
V1-IA-70155-03L16-6705640	56W	4000K	6900lm
V1-IA-70155-03L16-6708040	80W	4000K	8900lm

Артикул	Мощность	Цветовая температура	Световой поток
V1-IA-70155-03L17-6704440	44W	4000K	5700lm
V1-IA-70155-03L17-6705640	56W	4000K	6900lm
V1-IA-70155-03L17-6708040	80W	4000K	8900lm

Угол рассеивания  
89°x115°

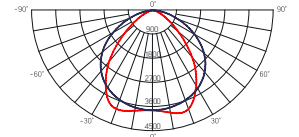

Угол рассеивания  
58°x121°

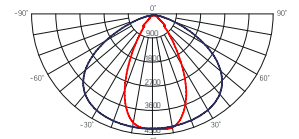

Угол рассеивания  
92°x35°

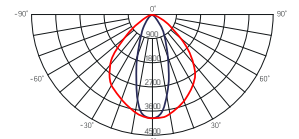

Тип КСС  
узкая асимметрия

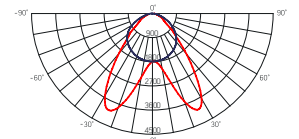

Тип КСС  
асимметрия

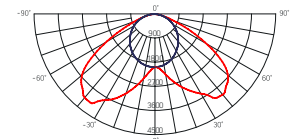

Тип КСС  
кососвет

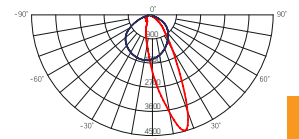

**Iron**

1215×109×66mm

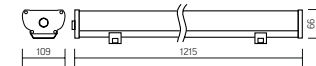

Артикул	Мощность	Цветовая температура	Световой поток
V1-I0-70072-03000-6703630	36W	3000K	2900lm
V1-I0-70072-03000-6703640	36W	4000K	3000lm
V1-I0-70072-03000-6703665	36W	6500K	3200lm
V1-I0-70072-03000-6705440	54W	4000K	4700lm
V1-I0-70072-03000-6705465	54W	6500K	5000lm

AC176-264V

Размер упаковки светильника

1299×117×72mm

PF ≥ 0,97



металлик

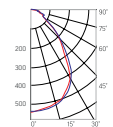

**Монтаж:**

Монтируется к ровную поверхность, и не подвесы  
Легкий монтаж и подключение за счет проводов, выведенных из корпуса светильника

**Корпус:**

Алюминиевый анодированный корпус  
Рассеиватель выполнен из поликарбоната с повышенной ударопрочностью  
Специальные силиконовые прокладки для обеспечения соответствия классу защиты IP67

**Применение:**

Помещения с повышенными требованиями к надежности светильников, уличная подсветка

**Характеристики:**

Индекс цветопередачи Ra >80  
Температурный режим от -40°С до +45°С  
Срок службы светодиодов 50 000 часов  
Гарантия 3 года  
Класс светового потока ≤ 1%



## Iron

1215×109×66mm

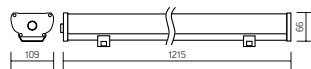

ГОСТ IEC 60598-2-22:2012 «Светильники. Часть 2-22. Частные требования. Светильники для аварийного освещения» СП 52.13330.2011 «Естественное и искусственное освещение» (актуализированная редакция СНиП 23.05.95)

**Драйвер аварийного питания, аккумулятор на 1 час автономной работы (в комплекте)**

Артикул	Мощность	Цветовая температура	Световой поток
V1-I0-70072-03A00-6703640	36W	4000K	3000lm
V1-I0-70072-03A00-6703665	36W	6500K	3200lm
V1-I0-70072-03A00-6705440	54W	4000K	4700lm
V1-I0-70072-03A00-6705465	54W	6500K	5000lm

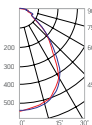

## Iron

600×109×66mm



AC176-264V  
Размер упаковки светильника:  
646×117×72mm

PF ≥ 0,97



○ металл

Артикул	Мощность	Цветовая температура	Световой поток
V1-I0-70073-03000-6701830	18W	3000K	1300lm
V1-I0-70073-03000-6701840	18W	4000K	1400lm
V1-I0-70073-03000-6701865	18W	6500K	1500lm
V1-I0-70073-03000-6702740	27W	4000K	2400lm
V1-I0-70073-03000-6702765	27W	6500K	2500lm

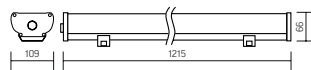
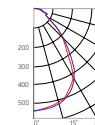

## DALI

Артикул	Мощность	Цветовая температура	Световой поток
V1-I0-70072-03D01-6703640	36W	4000K	3000lm
V1-I0-70072-03D01-6703665	36W	6500K	3200lm
V1-I0-70072-03D01-6705440	54W	4000K	4700lm
V1-I0-70072-03D01-6705465	54W	6500K	5000lm

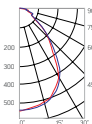



## Iron Agro

1215×109×66mm

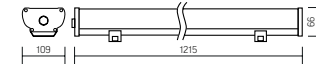

Артикул	Мощность	Цветовая температура	Световой поток
---------	----------	----------------------	----------------

V1-IA-70072-03000-6703640	36W	4000K	4000lm
V1-IA-70072-03000-6703665	36W	6500K	4100lm
V1-IA-70072-03000-6705440	54W	4000K	6100lm
V1-IA-70072-03000-6705465	54W	6500K	6300lm

AC176-264V

Размер упаковки светильника

1293×117×72mm

PF ≥ 0,97



○ металл

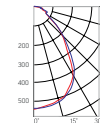

### Монтаж:

Монтируется к ровную поверхность, и подвесы  
Легкий монтаж и подключение за счет проводов, выведенных из корпуса светильника

### Корпус:

Алюминиевый анодированный корпус

Рассеиватель прозрачный ПММА (акрил), устойчив к УФ-излучению и воздействию специфических сред в сельском хозяйстве

Специальные силиконовые прокладки для обеспечения соответствия классу защиты IP67

### Применение:

Для освещения животноводческих и птицеводческих комплексов

Промышленные помещения с повышенными требованиями к освещенности

### Характеристики:

Индекс цветопередачи  $R_a > 80$

Температурный режим от  $-40^{\circ}\text{C}$  до  $+45^{\circ}\text{C}$

Срок службы светодиодов 50 000 часов

Гарантия 3 года

$K_{\text{п}}$  светового потока  $\leq 1\%$





## Iron Agro

1215×109×66mm



ГОСТ IEC 60598-2-22:2012 «Светильники. Часть 2-22. Частные требования. Светильники для аварийного освещения» СП 52.13330.2011 «Естественное и искусственное освещение» (актуализированная редакция СНиП 23.05-95)

**Драйвер аварийного питания, аккумулятор на 1 час автономной работы (в комплекте)**

Артикул	Мощность	Цветовая температура	Световой поток
V1-IA-70072-03A00-6703640	36W	4000K	4000lm
V1-IA-70072-03A00-6703665	36W	6500K	4100lm
V1-IA-70072-03A00-6705440	54W	4000K	6100lm
V1-IA-70072-03A00-6705465	54W	6500K	6300lm

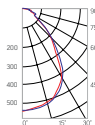

## Iron Agro

600×109×66mm

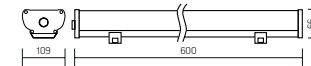

Артикул	Мощность	Цветовая температура	Световой поток
V1-IA-70073-03000-6701840	18W	4000K	2100lm
V1-IA-70073-03000-6701865	18W	6500K	2200lm
V1-IA-70073-03000-6702740	27W	4000K	3000lm
V1-IA-70073-03000-6702765	27W	6500K	3100lm

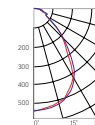

AC176-264V

Размер упаковки светильника:  
646×117×72mm

PF ≥ 0,97

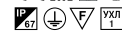

○ металл



### 1215×109×66mm

AC176-264V

Размер упаковки светильника

1293×117×72mm

PF ≥ 0,97



металлик

Артикул	Мощность	Цветовая температура	Световой поток
V1-I0-70072-03L01-6701840	18W	4000K	2100lm
V1-I0-70072-03L01-6701865	18W	6500K	2200lm
V1-I0-70072-03L01-6703640	36W	4000K	3700lm
V1-I0-70072-03L01-6703665	36W	6500K	3800lm
V1-I0-70072-03L01-6705440	54W	4000K	5400lm
V1-I0-70072-03L01-6705465	54W	6500K	5600lm

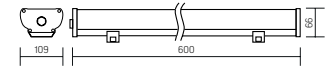
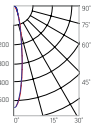

### 600×109×66mm

AC176-264V

Размер упаковки светильника

646×117×72mm

PF ≥ 0,97



металлик

Артикул	Мощность	Цветовая температура	Световой поток
V1-I0-70073-03L01-6701840	18W	4000K	2100lm
V1-I0-70073-03L01-6701865	18W	6500K	2200lm
V1-I0-70073-03L01-6702740	27W	4000K	2700lm
V1-I0-70073-03L01-6702765	27W	6500K	2800lm

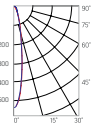

#### Монтаж:

Монтируется как на ровную поверхность, так и на подвесы.  
Легкий монтаж и подключение за счет проводов, выведенных из корпуса светильника.

#### Корпус:

Алюминиевый анодированный корпус.  
Рассеиватель выполнен из акрила с повышенной ударопрочностью.  
Специальные силиконовые прокладки для обеспечения соответствия классу защиты IP67.

#### Применение:

Помещения с повышенными требованиями к надежности светильников, уличная подсветка.

#### Характеристики:

Индекс цветопередачи  $R_a > 80$   
Температурный режим от  $-40^\circ\text{C}$  до  $+45^\circ\text{C}$   
Срок службы светодиодов 50 000 часов  
Гарантия 3 года  
 $K_p$  светового потока  $\leq 1\%$



## Iron Lens 30°



### 1215×109×66mm

AC176-264V  
Размер упаковки светильника:  
1293×117×72mm  
PF ≥ 0,97



○ металл

Артикул	Мощность	Цветовая температура	Световой поток
V1-I0-70072-03L02-6703640	36W	4000K	3700lm
V1-I0-70072-03L02-6703665	36W	6500K	3800lm
V1-I0-70072-03L02-6705440	54W	4000K	5400lm
V1-I0-70072-03L02-6705465	54W	6500K	5600lm

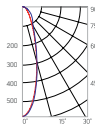

### 600×109×66mm

AC176-264V  
Размер упаковки светильника:  
646×117×72mm  
PF ≥ 0,97

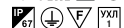

○ металл

Артикул	Мощность	Цветовая температура	Световой поток
V1-I0-70073-03L02-6701840	18W	4000K	2100lm
V1-I0-70073-03L02-6701865	18W	6500K	2200lm
V1-I0-70073-03L02-6702740	27W	4000K	2700lm
V1-I0-70073-03L02-6702765	27W	6500K	2800lm

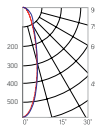

### 1215×109×66mm

AC176-264V  
Размер упаковки светильника:  
1293×117×72mm  
PF ≥ 0,97



○ металл

Артикул	Мощность	Цветовая температура	Световой поток
V1-I0-70072-03L03-6703640	36W	4000K	3700lm
V1-I0-70072-03L03-6703665	36W	6500K	3800lm
V1-I0-70072-03L03-6705440	54W	4000K	5400lm
V1-I0-70072-03L03-6705465	54W	6500K	5600lm

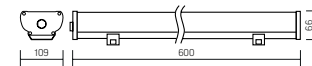
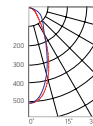

### 600×109×66mm

AC176-264V  
Размер упаковки светильника:  
646×117×72mm  
PF ≥ 0,97



○ металл

Артикул	Мощность	Цветовая температура	Световой поток
V1-I0-70073-03L03-6701840	18W	4000K	2100lm
V1-I0-70073-03L03-6701865	18W	6500K	2200lm
V1-I0-70073-03L03-6702740	27W	4000K	2700lm
V1-I0-70073-03L03-6702765	27W	6500K	2800lm

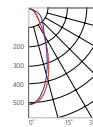

## Iron Opal

1215×109×66mm

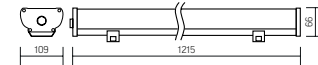

AC176-264V

Размер упаковки светильника

1293×117×72mm

Pf=0,97



○ металл

Артикул

Мощность

Цветовая температура

Световой поток

V1-IA-70072-03G02-6703640	36W	4000K	3400lm
V1-IA-70072-03G02-6703665	36W	6500K	3500lm
V1-IA-70072-03G02-6705440	54W	4000K	5000lm
V1-IA-70072-03G02-6705465	54W	6500K	5200lm

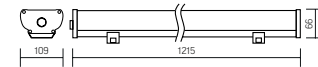
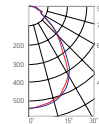

ГОСТ ИЕС 60598-2-22:2012 «Светильники. Часть 2-22. Частные требования».

Светильники для аварийного освещения»

СП 52.13330.2011 «Естественное и искусственное освещение»

(вступил в силу с 01.09.2012)

(вступил в силу с 01.09.2012)

(вступил в силу с 01.09.2012)

(вступил в силу с 01.09.2012)

(вступил в силу с 01.09.2012)

(вступил в силу с 01.09.2012)

(вступил в силу с 01.09.2012)

(вступил в силу с 01.09.2012)

(вступил в силу с 01.09.2012)

(вступил в силу с 01.09.2012)

(вступил в силу с 01.09.2012)

(вступил в силу с 01.09.2012)

(вступил в силу с 01.09.2012)

(вступил в силу с 01.09.2012)

(вступил в силу с 01.09.2012)

(вступил в силу с 01.09.2012)

(вступил в силу с 01.09.2012)

(вступил в силу с 01.09.2012)

(вступил в силу с 01.09.2012)

(вступил в силу с 01.09.2012)

(вступил в силу с 01.09.2012)

(вступил в силу с 01.09.2012)

(вступил в силу с 01.09.2012)

(вступил в силу с 01.09.2012)

(вступил в силу с 01.09.2012)

(вступил в силу с 01.09.2012)

(вступил в силу с 01.09.2012)

(вступил в силу с 01.09.2012)

(вступил в силу с 01.09.2012)

(вступил в силу с 01.09.2012)

(вступил в силу с 01.09.2012)

(вступил в силу с 01.09.2012)

(вступил в силу с 01.09.2012)

(вступил в силу с 01.09.2012)

(вступил в силу с 01.09.2012)

(вступил в силу с 01.09.2012)

(вступил в силу с 01.09.2012)

Артикул

Мощность

Цветовая температура

Световой поток

V1-IA-70072-03X13-6703640	36W	4000K	3400lm
V1-IA-70072-03X13-6703665	36W	6500K	3500lm
V1-IA-70072-03X13-6705440	54W	4000K	5000lm
V1-IA-70072-03X13-6705465	54W	6500K	5200lm

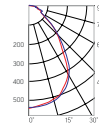

### Монтаж:

Монтируется как на ровную поверхность, так и на подвесы

Удобное подключение светильника, за счет наличия внешнего провода питания

### Корпус:

Алюминиевый анодированный корпус

Рассеиватель выполнен из оптического акрила с повышенной ударопрочностью и с высокой стойкостью к химическим и физическим воздействиям

Специальные силиконовые прокладки для обеспечения соответствия классу защиты IP67

### Применение:

Помещения с повышенными требованиями надежности светильников

### Характеристики:

Индекс цветопередачи Ra >80

Температурный режим от -40°C до +45°C

Срок службы светодиодов 50 000 часов

Гарантия 3 года

K<sub>п</sub> светового потока ≤ 1%



## Крепления для светодиодных светильников серии Iron



### V4-10-70.0087.IRO-0001

Поворотное крепление (угол 180°) для светильников Iron 192×45×80mm

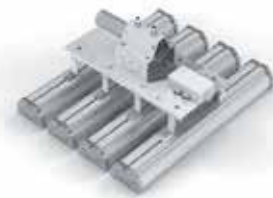

### V4-10-70.0003.IRO-0001

Консоль для 3 шт. светильников 325×120×300mm

### V4-10-70.0003.IRO-0002

Консоль для 4 шт. светильников 450×120×300mm

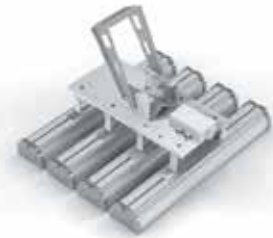

### V4-10-70.0002.IRO-0002

Поворотное крепление для 3 шт. светильников 325×276×300mm

### V4-10-70.0002.IRO-0003

Поворотное крепление для 4 шт. светильников 450×276×300mm



### V4-10-70.0004.IRO-0001

Подвесное крепление для 3 шт. светильников 325×120×300mm

### V4-10-70.0003.IRO-0003

Подвесное крепление для 4 шт. светильников 450×120×300mm

### V4-10-70.0003.IRO-0004

Подвесное крепление на рым-гайках, комплект из двух штук

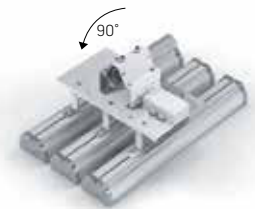
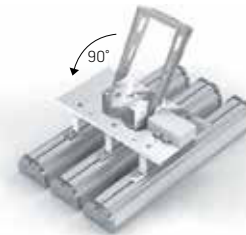

### Корпус:

Оцинкованная сталь

### Монтаж:

Удобное подключение светильников с применением клемм WAGO в монтажных коробках

**Поворотное крепление** монтируется на ровную поверхность потолка или стены. Угол поворота 180°, с шагом 30°. Позволяет настраивать угол освещенности светильников в помещениях складских зон, промышленных цехов или на открытом воздухе

**Установка на консоль** диаметром от 40mm до 50mm

Установка одиночного крепления на групповое крепление для регулировки угла наклона светильника

Возможность разворота поворотного и консольного креплений на 90° для удобства монтажа

НОВАЯ  
МОДЕЛЬ



### Olymp PHYTO

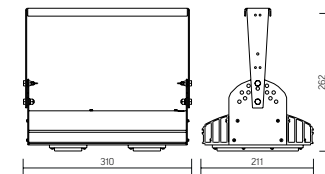

Угол поворота – 180°  
Размер светильника:  
310×211×262mm  
Размер упаковки светильника:  
400×310×150mm  
PF ≥ 0,97



○ металл

Артикул	Мощность	PPF, мкмоль/с	Угол рассеивания
V1-I2-70076-04L10-65045RB	45W	97	12°
V1-I2-70076-04L09-65045RB	45W	97	19°
V1-I2-70076-04L07-65045RB	45W	97	60°
V1-I2-70076-04L06-65045RB	45W	97	90°
V1-I2-70076-04L08-65045RB	45W	97	30°×110°
V1-I2-70076-04L05-65045RB	45W	97	120°

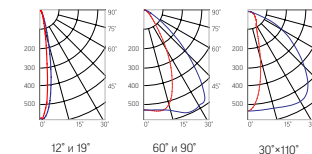

### Olymp PHYTO Premium

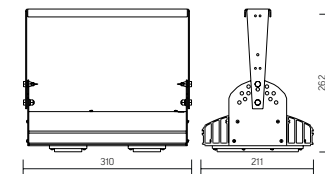

Угол поворота – 180°  
Размер светильника:  
310×211×262mm  
Размер упаковки светильника:  
400×310×150mm  
PF ≥ 0,97



○ металл

Артикул	Мощность	PPF, мкмоль/с	Угол рассеивания
V1-I2-70076-04L10-6505040	50W	103	12°
V1-I2-70076-04L09-6505040	50W	103	19°
V1-I2-70076-04L07-6505040	50W	103	60°
V1-I2-70076-04L06-6505040	50W	103	90°
V1-I2-70076-04L08-6505040	50W	103	30°×110°
V1-I2-70076-04L05-6505040	50W	103	120°

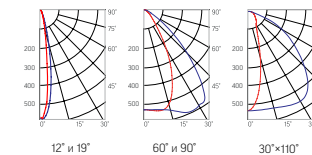

#### Применение.

Для освещения теплиц

#### Монтаж:

Крепление на стены, потолок и пол с возможностью регулировки угла наклона в пределах 180°

#### Корпус:

Алюминиевый анодированный корпус

#### Вторичная оптика:

Для защиты светодиодов применяется вторичная оптика изготовленная из акрила, устойчивого к физическим и химическим воздействиям

#### Характеристики:

Фотосинтетический поток: 97-514 мкмоль/с  
Температура эксплуатации: -40°C до + 45°C  
АС100-305 V, 47-63 Hz, DC142-431 V  
Срок службы светодиодов 50 000 часов  
Кп светового потока ≤1%  
Гарантия 3 года

## Olymp PHYTO

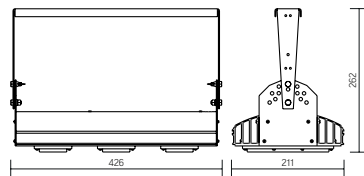

Угол поворота – 180°  
Размер светильника:  
426×211×262mm  
Размер упаковки светильника:  
480×310×150mm  
PF ≥ 0,97



○ металл

Артикул	Мощность	PPF, мкмоль/с	Угол рассеивания
V1-I2-70077-04L10-65065RB	65W	145	12°
V1-I2-70077-04L09-65065RB	65W	145	19°
V1-I2-70077-04L07-65065RB	65W	145	60°
V1-I2-70077-04L06-65065RB	65W	145	90°
V1-I2-70077-04L08-65065RB	65W	145	30°x110°
V1-I2-70077-04L05-65065RB	65W	145	120°

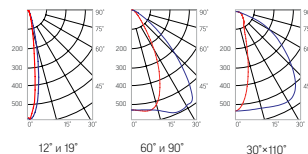

## Olymp PHYTO Premium

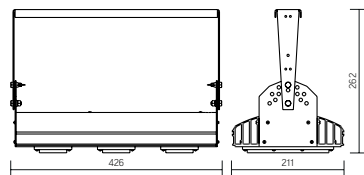

Угол поворота – 180°  
Размер светильника:  
426×211×262mm  
Размер упаковки светильника:  
480×310×150mm  
PF ≥ 0,97



○ металл

Артикул	Мощность	PPF, мкмоль/с	Угол рассеивания
V1-I2-70077-04L10-6506540	65W	145	12°
V1-I2-70077-04L09-6506540	65W	145	19°
V1-I2-70077-04L07-6506540	65W	145	60°
V1-I2-70077-04L06-6506540	65W	145	90°
V1-I2-70077-04L08-6506540	65W	145	30°x110°
V1-I2-70077-04L05-6506540	65W	145	120°

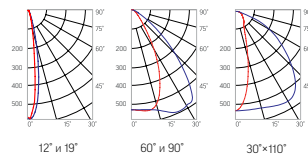

## Olymp PHYTO

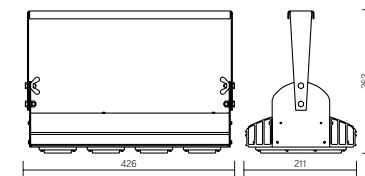

Угол поворота – 180°  
Размер светильника:  
426×211×262mm  
Размер упаковки светильника:  
480×310×150mm  
PF ≥ 0,97

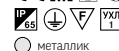

○ металл

Артикул	Мощность	PPF, мкмоль/с	Угол рассеивания
V1-I2-70077-04L10-65090RB	90W	194	12°
V1-I2-70077-04L09-65090RB	90W	194	19°
V1-I2-70077-04L07-65090RB	90W	194	60°
V1-I2-70077-04L06-65090RB	90W	194	90°
V1-I2-70077-04L08-65090RB	90W	194	30°x110°
V1-I2-70077-04L05-65090RB	90W	194	120°

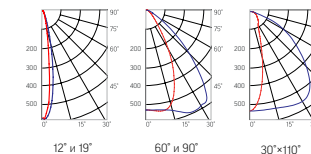

## Olymp PHYTO Premium

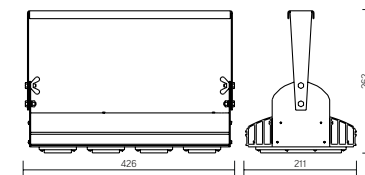

Угол поворота – 180°  
Размер светильника:  
426×211×262mm  
Размер упаковки светильника:  
480×310×150mm  
PF ≥ 0,97



○ металл

Артикул	Мощность	PPF, мкмоль/с	Угол рассеивания
V1-I2-70077-04L10-6510040	100W	206	12°
V1-I2-70077-04L09-6510040	100W	206	19°
V1-I2-70077-04L07-6510040	100W	206	60°
V1-I2-70077-04L06-6510040	100W	206	90°
V1-I2-70077-04L08-6510040	100W	206	30°x110°
V1-I2-70077-04L05-6510040	100W	206	120°

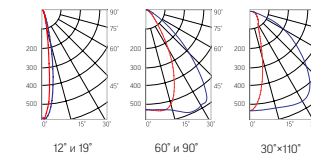

## Olymp PHYTO

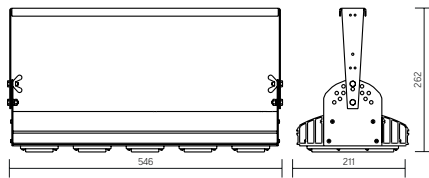

Угол поворота – 180°  
Размер светильника:  
546×211×262mm  
Размер упаковки светильника:  
595×310×150mm  
PF ≥ 0,97



○ металл

Артикул	Мощность	PPF, мкмоль/с	Угол рассеивания
VH-12-70077-04L10-6510040	110W	242	12°
VH-12-70077-04L09-6510040	110W	242	19°
VH-12-70078-04L07-65110RB	110W	242	60°
VH-12-70078-04L06-65110RB	110W	242	90°
VH-12-70078-04L08-65110RB	110W	242	30°x110°
VH-12-70078-04L05-65110RB	110W	242	120°

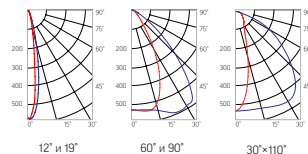

## Olymp PHYTO Premium

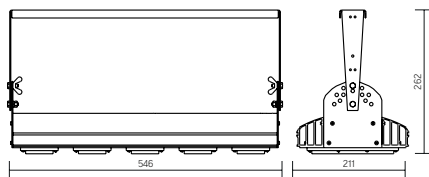

Угол поворота – 180°  
Размер светильника:  
546×211×262mm  
Размер упаковки светильника:  
595×310×150mm  
PF ≥ 0,97

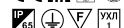

○ металл

Артикул	Мощность	PPF, мкмоль/с	Угол рассеивания
VH-12-70077-04L10-6510040	125W	257	12°
VH-12-70077-04L09-6510040	125W	257	19°
VH-12-70078-04L07-6512540	125W	257	60°
VH-12-70078-04L06-6512540	125W	257	90°
VH-12-70078-04L08-6512540	125W	257	30°x110°
VH-12-70078-04L05-6512540	125W	257	120°

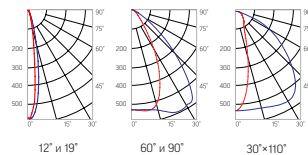

## Olymp PHYTO

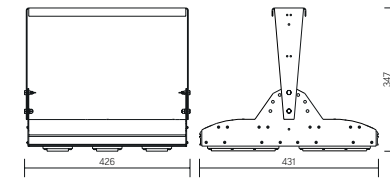

Угол поворота – 180°  
Размер светильника:  
426×431×347mm  
Размер упаковки светильника:  
476×481×252mm  
PF ≥ 0,97



○ металл

Артикул	Мощность	PPF, мкмоль/с	Угол рассеивания
VH-12-70096-04L10-65130RB	130W	291	12°
VH-12-70096-04L09-65130RB	130W	291	19°
VH-12-70096-04L07-65130RB	130W	291	60°
VH-12-70096-04L06-65130RB	130W	291	90°
VH-12-70096-04L08-65130RB	130W	291	30°x110°
VH-12-70096-04L05-65130RB	130W	291	120°

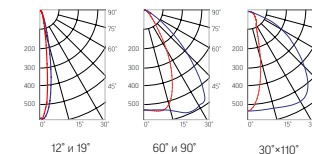

## Olymp PHYTO Premium

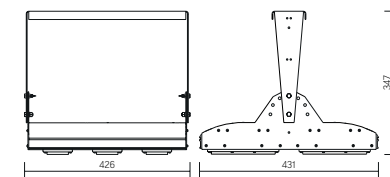

Угол поворота – 180°  
Размер светильника:  
426×431×347mm  
Размер упаковки светильника:  
476×481×252mm  
PF ≥ 0,97



○ металл

Артикул	Мощность	PPF, мкмоль/с	Угол рассеивания
VH-12-70096-04L10-6515040	150W	308	12°
VH-12-70096-04L09-6515040	150W	308	19°
VH-12-70096-04L07-6515040	150W	308	60°
VH-12-70096-04L06-6515040	150W	308	90°
VH-12-70096-04L08-6515040	150W	308	30°x110°
VH-12-70096-04L05-6515040	150W	308	120°

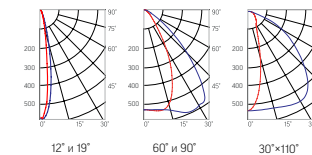



## Olymp PHYTO

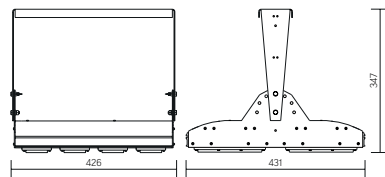

Угол поворота – 180°  
Размер светильника:  
426×431×347mm  
Размер упаковки светильника:  
476×481×252mm  
PF ≥ 0,97

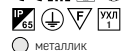

○ металл

Артикул	Мощность	PPF, мкмоль/с	Угол рассеивания
V1-I2-70096-04L10-65180RB	180W	388	12°
V1-I2-70096-04L09-65180RB	180W	388	19°
V1-I2-70096-04L07-65180RB	180W	388	60°
V1-I2-70096-04L06-65180RB	180W	388	90°
V1-I2-70096-04L08-65180RB	180W	388	30°×110°
V1-I2-70096-04L05-65180RB	180W	388	120°

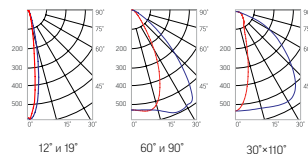

## Olymp PHYTO Premium

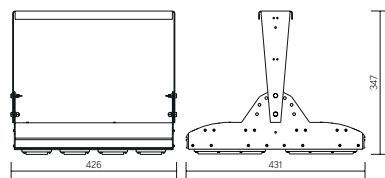

Угол поворота – 180°  
Размер светильника:  
310×211×262mm  
Размер упаковки светильника:  
400×310×150mm  
PF ≥ 0,97



○ металл

Артикул	Мощность	PPF, мкмоль/с	Угол рассеивания
V1-I2-70096-04L10-6520040	200W	411	12°
V1-I2-70096-04L09-6520040	200W	411	19°
V1-I2-70096-04L07-6520040	200W	411	60°
V1-I2-70096-04L06-6520040	200W	411	90°
V1-I2-70096-04L08-6520040	200W	411	30°×110°
V1-I2-70096-04L05-6520040	200W	411	120°

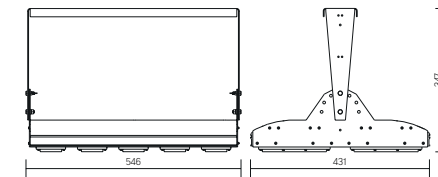
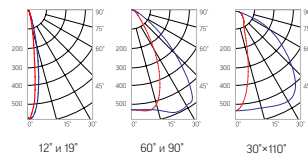

Угол поворота – 180°  
Размер светильника:  
546×431×347mm  
Размер упаковки светильника:  
620×567×252mm  
PF ≥ 0,97



○ металл

Артикул	Мощность	PPF, мкмоль/с	Угол рассеивания
V1-I2-70097-04L10-65220RB	220W	485	12°
V1-I2-70097-04L09-65220RB	220W	485	19°
V1-I2-70097-04L07-65220RB	220W	485	60°
V1-I2-70097-04L06-65220RB	220W	485	90°
V1-I2-70097-04L08-65220RB	220W	485	30°×110°
V1-I2-70097-04L05-65220RB	220W	485	120°

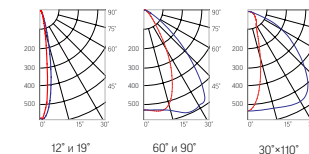

## Olymp PHYTO Premium

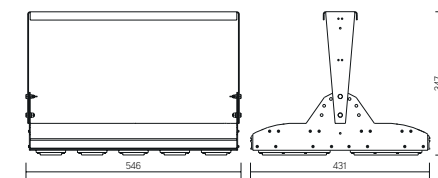

Угол поворота – 180°  
Размер светильника:  
546×431×347mm  
Размер упаковки светильника:  
620×567×252mm  
PF ≥ 0,97



○ металл

Артикул	Мощность	PPF, мкмоль/с	Угол рассеивания
V1-I2-70097-04L10-6525040	250W	514	12°
V1-I2-70097-04L09-6525040	250W	514	19°
V1-I2-70097-04L07-6525040	250W	514	60°
V1-I2-70097-04L06-6525040	250W	514	90°
V1-I2-70097-04L08-6525040	250W	514	30°×110°
V1-I2-70097-04L05-6525040	250W	514	120°

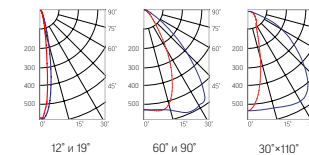

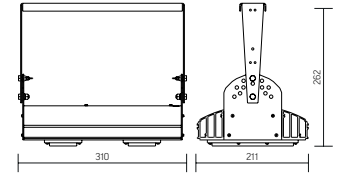

Угол поворота — 180°  
 Размер светильника  
 310×211×262mm  
 Размер упаковки светильника  
 400×310×150mm  
 PF ≥ 0,97



Артикул	Мощность	Цветовая температура	Световой поток	Угол рассеивания
V10-70076-04L10-6506050	60W	5000K	6600lm	12°
V10-70076-04L09-6506050	60W	5000K	6600lm	19°
V10-70076-04L07-6506050	60W	5000K	6600lm	60°
V10-70076-04L06-6506050	60W	5000K	6600lm	90°
V10-70076-04L08-6506050	60W	5000K	6600lm	30°×110°

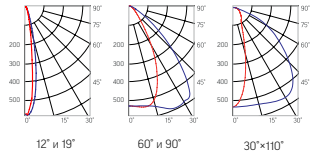

**Монтаж:**

Крепление на стены, потолок и пол с возможностью регулировки угла наклона в пределах 180°

**Корпус:**

Алюминиевый анодированный корпус

**Вторичная оптика:**

Для защиты светодиодов применяется вторичная оптика без использования стекла, что позволяет добиться высокой энергоэффективности 110lm/W

Вторичная оптика изготовлена из акрила, устойчивого к физическим и химическим воздействиям

**Характеристики:**

- Индекс цветопередачи и Ra >75
- Температурный режим от -40°C до +45°C
- АС176-264V
- Частота сети 50Hz ± 10%
- Срок службы светодиодов 50 000 часов
- Гарантия 3 года
- Kp светового потока ≤ 1%

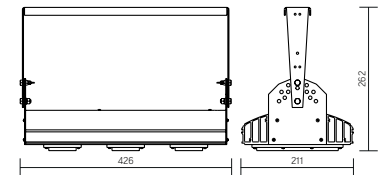

Угол поворота — 180°  
 Размер светильника  
 426×211×262mm  
 Размер упаковки светильника  
 480×310×152mm  
 PF ≥ 0,97



Артикул	Мощность	Цветовая температура	Световой поток	Угол рассеивания
V10-70077-04L10-6509050	90W	5000K	9400lm	12°
V10-70077-04L09-6509050	90W	5000K	9400lm	19°
V10-70077-04L07-6509050	90W	5000K	9400lm	60°
V10-70077-04L06-6509050	90W	5000K	9400lm	90°
V10-70077-04L08-6509050	90W	5000K	9400lm	30°×110°

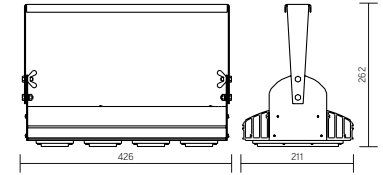
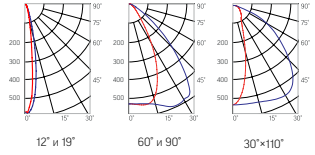

Угол поворота — 180°  
 Размер светильника  
 426×211×262mm  
 Размер упаковки светильника  
 480×310×152mm  
 PF ≥ 0,97



Артикул	Мощность	Цветовая температура	Световой поток	Угол рассеивания
V10-70077-04L10-6512050	120W	5000K	12800lm	12°
V10-70077-04L09-6512050	120W	5000K	12800lm	19°
V10-70077-04L07-6512050	120W	5000K	12800lm	60°
V10-70077-04L06-6512050	120W	5000K	12800lm	90°
V10-70077-04L08-6512050	120W	5000K	12800lm	30°×110°

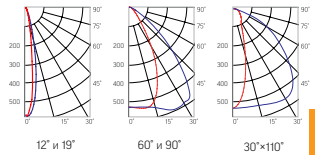

Olymp

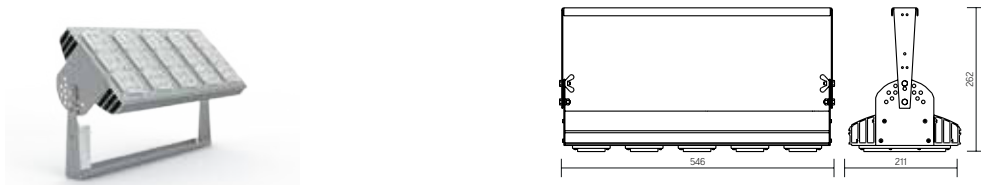

Угол поворота – 180°  
Размер светильника:  
546×211×262mm  
Размер упаковки светильника:  
595×315×150mm  
PF ≥ 0,97  
○ металл

Артикул Мощность Цветовая температура Световой поток Угол рассеивания

V1-I0-70078-04L0-6515050	150W	5000K	15700lm	12°
V1-I0-70078-04L09-6515050	150W	5000K	15700lm	19°
V1-I0-70078-04L07-6515050	150W	5000K	15700lm	60°
V1-I0-70078-04L06-6515050	150W	5000K	15700lm	90°
V1-I0-70078-04L08-6515050	150W	5000K	15700lm	30°×110°

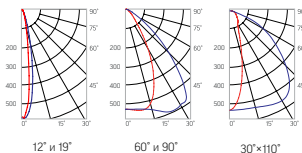

Olymp



Угол поворота – 180°  
Размер светильника:  
426×431×347mm  
Размер упаковки светильника:  
476×481×252mm  
PF ≥ 0,97  
○ металл

Артикул Мощность Цветовая температура Световой поток Угол рассеивания

V1-I0-70096-04L0-6524050	240W	5000K	25600lm	12°
V1-I0-70096-04L09-6524050	240W	5000K	25600lm	19°
V1-I0-70096-04L07-6524050	240W	5000K	25600lm	60°
V1-I0-70096-04L06-6524050	240W	5000K	25600lm	90°
V1-I0-70096-04L08-6524050	240W	5000K	25600lm	30°×110°

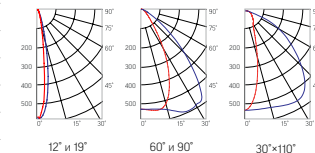

Угол поворота – 180°  
Размер светильника:  
426×431×347mm  
Размер упаковки светильника:  
476×481×252mm  
PF ≥ 0,97  
○ металл

Артикул Мощность Цветовая температура Световой поток Угол рассеивания

V1-I0-70096-04L0-6518050	180W	5000K	18800lm	12°
V1-I0-70096-04L09-6518050	180W	5000K	18800lm	19°
V1-I0-70096-04L07-6518050	180W	5000K	18800lm	60°
V1-I0-70096-04L06-6518050	180W	5000K	18800lm	90°
V1-I0-70096-04L08-6518050	180W	5000K	18800lm	30°×110°

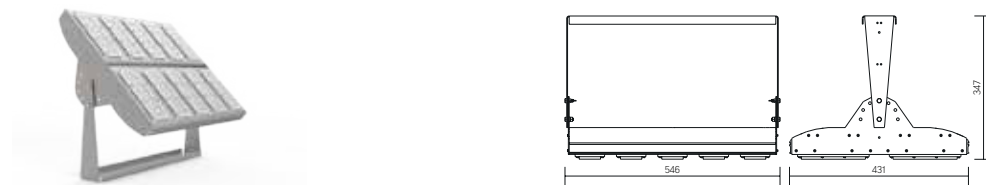
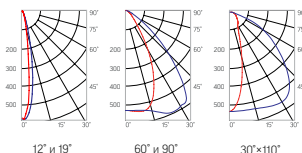

Угол поворота – 180°  
Размер светильника:  
546×431×347mm  
Размер упаковки светильника:  
620×567×252mm  
PF ≥ 0,97  
○ металл

Артикул Мощность Цветовая температура Световой поток Угол рассеивания

V1-I0-70097-04L0-6530050	300W	5000K	31400lm	12°
V1-I0-70097-04L09-6530050	300W	5000K	31400lm	19°
V1-I0-70097-04L07-6530050	300W	5000K	31400lm	60°
V1-I0-70097-04L06-6530050	300W	5000K	31400lm	90°
V1-I0-70097-04L08-6530050	300W	5000K	31400lm	30°×110°

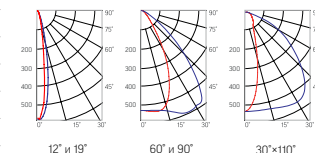

Способы монтажа светильника серии Olymp



Угол поворота прожектора – 180°



Монтаж на потолок



Монтаж на стену

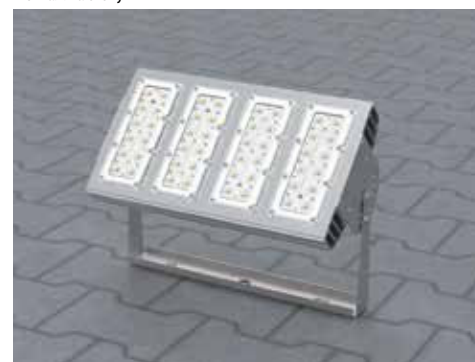

Монтаж на пол

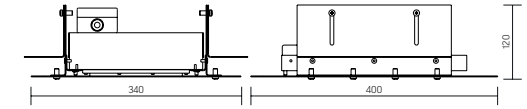

Размер светильника:  
400×340×120mm  
Размер упаковки светильника:  
420×360×150mm  
PF ≥ 0,97



металлик

Артикул	Мощность	Цветовая температура	Световой поток	Угол рассеивания
V1-10-70106-10L06-6505550	55W	5000K	6100lm	90°
V1-10-70106-10L08-6505550	55W	5000K	6100lm	30°×110°
V1-10-70106-10L05-6505550	55W	5000K	6100lm	120°

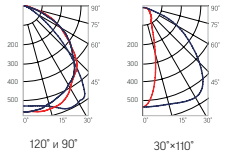

#### Монтаж:

Устанавливается в потолки/стены с толщиной от 35 до 75mm

#### Корпус:

Алюминиевый анодированный корпус, элементы крепления и съемная декоративная рамка из крашеной стали

#### Вторичная оптика:

Для защиты светодиодов применяется вторичная оптика без использования стекла, что позволяет добиться высокой энергоэффективности 110lm/W

Вторичная оптика изготовлена из акрила, устойчивого к физическим и химическим воздействиям

#### Характеристики:

Индекс цветопередачи Ra >75

Температурный режим от -40°C до +45°C

АС176-264V

Частота сети 50Hz ± 10%

Срок службы светодиодов 50 000 часов

Гарантия 3 года

Kp светового потока ≤ 1%

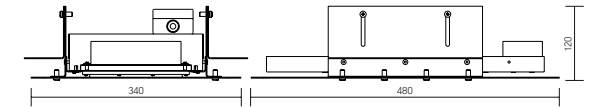

Размер светильника:  
480×340×120mm  
Размер упаковки светильника:  
500×360×150mm  
PF ≥ 0,97

металлик

Артикул	Мощность	Цветовая температура	Световой поток	Угол рассеивания
V1-10-70107-10L06-6508550	85W	5000K	9100lm	90°
V1-10-70107-10L08-6508550	85W	5000K	9100lm	30°×110°
V1-10-70107-10L05-6508550	85W	5000K	9100lm	120°

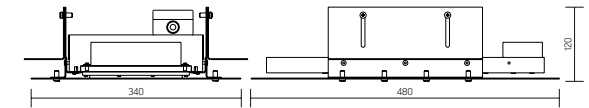
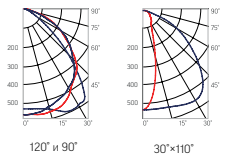

Размер светильника:  
480×340×120mm  
Размер упаковки светильника:  
500×360×150mm  
PF ≥ 0,97

металлик

Артикул	Мощность	Цветовая температура	Световой поток	Угол рассеивания
V1-10-70108-10L06-6511550	115W	5000K	12100lm	90°
V1-10-70108-10L08-6511550	115W	5000K	12100lm	30°×110°
V1-10-70108-10L05-6511550	115W	5000K	12100lm	120°

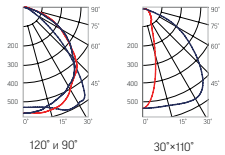

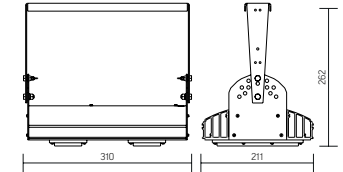

Артикул	Мощность	Цветовая температура	Световой поток
V1-I0-70076-04L05-6506050	60W	5000K	6500lm

Угол поворота – 180°  
 Размер светильника:  
 310×211×262mm  
 Размер упаковки светильника:  
 400×310×150mm  
 PF ≥ 0,97  
  
 металл

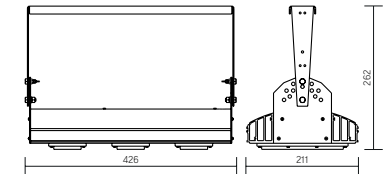
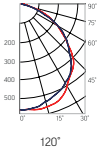

Артикул	Мощность	Цветовая температура	Световой поток
V1-I0-70077-04L05-6509050	90W	5000K	9800lm
V1-I0-70077-04L05-6512050	120W	5000K	12500lm

Угол поворота – 180°  
 Размер светильника:  
 426×211×262mm  
 Размер упаковки светильника:  
 480×310×152mm  
 PF ≥ 0,97  
 металл

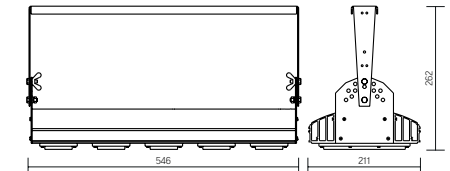
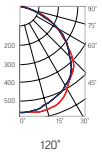

Артикул	Мощность	Цветовая температура	Световой поток
V1-I0-70078-04L05-6515050	150W	5000K	16500lm

Угол поворота – 180°  
 Размер светильника:  
 546×211×262mm  
 Размер упаковки светильника:  
 595×315×150mm  
 PF ≥ 0,97  
 металл

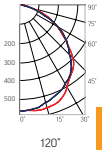

#### Монтаж:

Крепление на стену, потолок и пол с возможностью регулировки угла наклона в пределах 180°

#### Корпус:

Алюминиевый анодированный корпус

#### Защита светодиодов:

Для защиты светодиодов применяется колпак из акрила без использования стекла, что позволяет добиться высокой энергоэффективности 100lm/W

#### Характеристики:

Индекс цветопередачи  $R_a > 75$   
 Температурный режим от -40°C до +45°C  
 AC176-264V  
 Частота сети 50Hz ± 10%  
 Срок службы светодиодов 50 000 часов  
 Гарантия 3 года  
 КП светового потока ≤ 1%



## Triumph HB

430×330×142mm

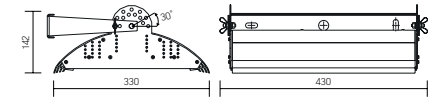

Артикул Мощность Цветовая температура Световой поток

V1-10-70056-04L05-6506065	60W	6500K	6300lm
V1-10-70056-04L05-6509065	90W	6500K	9700lm
V1-10-70056-04L05-6512065	120W	6500K	12000lm

### Защитное стекло:

Защитное стекло 4mm

Угол рассеивания света 120°

Размер упаковки светильника

450×335×150mm

PF ≥ 0,97



металлик

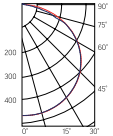

### Монтаж:

Крепление на стены, потолок и пол с возможностью регулировки угла наклона в пределах 180°

### Корпус:

Корпус из анодированного алюминия

Поворотный кронштейн из нержавеющей стали

### Применение:

Предназначен для складов, подъездных территорий, выставочных площадок, подсветки архитектурных элементов, зданий и т.д.

### Характеристики:

Индекс цветопередачи  $R_a > 75$

Температурный режим от -40°C до +45°C

AC176-264V

Частота сети 50Hz ± 10%

Срок службы светодиодов 50 000 часов

Гарантия 3 года

$K_n$  светового потока < 1%

Способы монтажа прожектора заливающего света Triumph HB

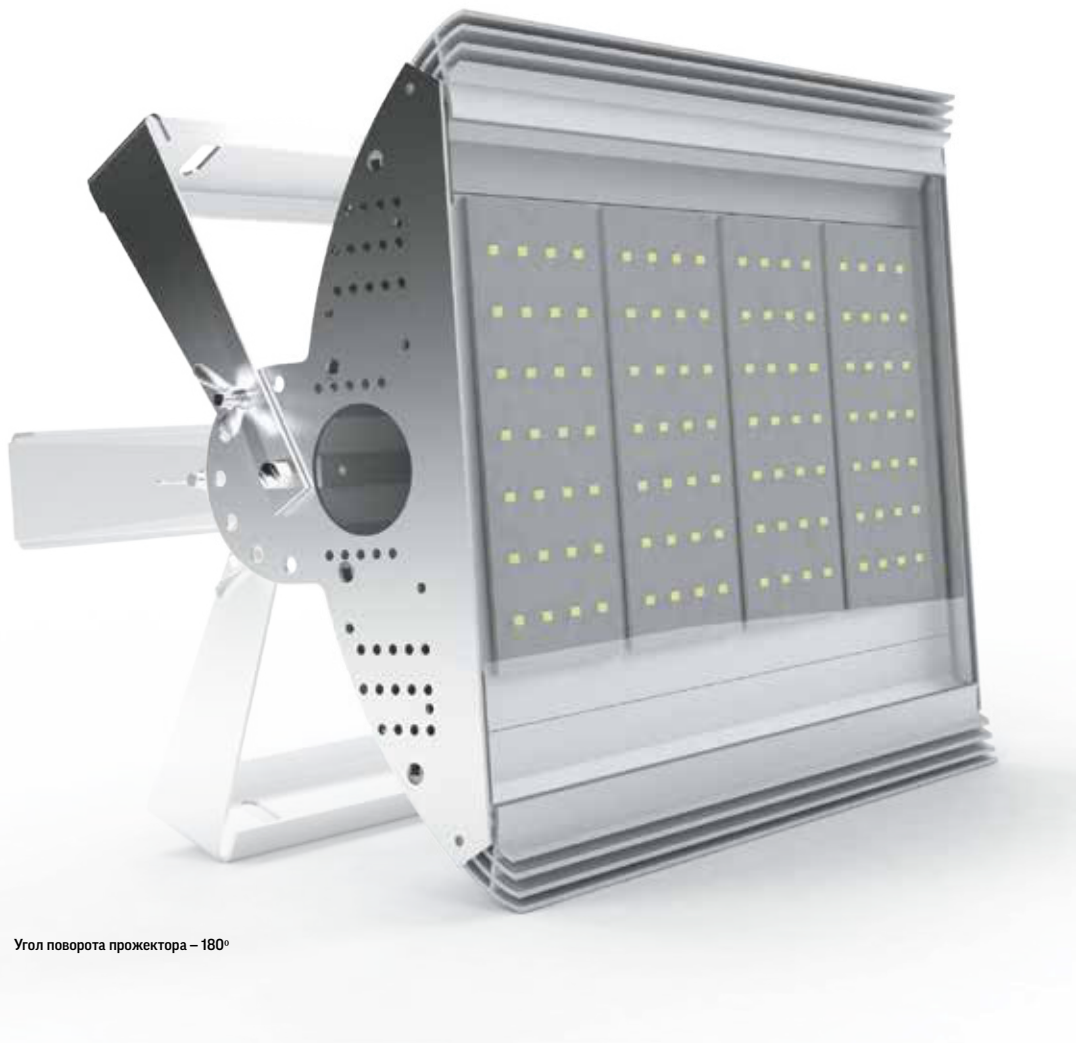

Угол поворота прожектора – 180°



Монтаж на потолок



Монтаж на стену



Монтаж на пол



НОВАЯ  
МОДЕЛЬ

### LED T8

600×28mm

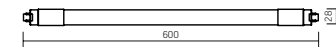

AC220-240V



○ белый

Артикул	Цоколь	Мощность	Цветовая температура	Световой поток
VRT6000940	G13	9,5W	4000K	900lm

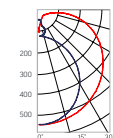

#### Корпус:

Стекло/пластик

#### Характеристики:

Цоколь G13

Индекс цветопередачи  $R_a > 82$

Угол светового пучка 220°

Уровень пульсации < 5%

Температурный режим от +1°C до +40°C

Частота сети 50Hz ± 10%

Срок службы светодиодов 25 000 часов

Гарантия 1 год

**Корпус:**

Лампа A60

**Применение:**

Применяется для местного освещения рабочих зон, оборудования и стеллажей в цехах на производстве, также на судах и строительных площадках

**Характеристики:**

Цоколь E27

Индекс цветопередачи  $R_a > 80$

Уровень пульсации < 1%

Температурный режим от +1°C до +40°C

Частота сети 50Hz ± 10%

Срок службы светодиодов 50 000 часов

Гарантия 3 года

**Low-Voltage Lamps**

60×110mm / 60×125mm

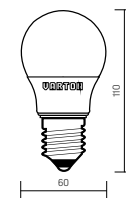

12V AC/DC  
Размер лампы:  
60×110mm



○ белый

Артикул	Аналог	Мощность	Цветовая температура	Световой поток
902502270	60W	7W	4000K	550lm



24-36 AC/DC  
Размер лампы:  
60×110mm



○ белый

Артикул	Аналог	Мощность	Цветовая температура	Световой поток
902502265	60W	6,5W	4000K	550lm

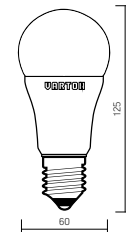

12V AC/DC  
Размер лампы:  
60×125mm

○ белый

Артикул	Аналог	Мощность	Цветовая температура	Световой поток
902502312	100W	12W	4000K	1000lm

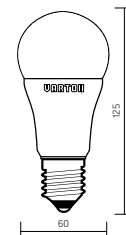

24-36 AC/DC  
Размер лампы:  
60×125mm

○ белый

Артикул	Аналог	Мощность	Цветовая температура	Световой поток
902502212	100W	12W	4000K	1000lm

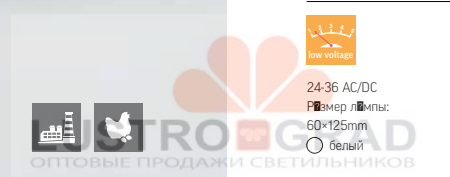

НОВАЯ  
МОДЕЛЬ

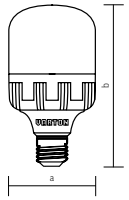

220V  
EAC ISO  
белый

Артикул	Цоколь	Аналог	Мощность	Цветовая температура	Световой поток	Размер (a×b)
V15011	E27	150W	15W	4000K	1350lm	60×120mm
V20012	E27	200W	20W	4000K	1900lm	80×150mm
V30013	E27	300W	30W	4000K	2600lm	100×185mm
V45014	E27	500W	45W	4000K	4000lm	120×215mm
V45015	E40	500W	45W	4000K	4000lm	120×215mm
V50014	E27	550W	50W	4000K	4500lm	120×215mm
V50015	E40	550W	50W	4000K	4500lm	120×215mm

#### Материал корпуса:

Алюминий/пластик

#### Применение:

Применяется для местного, промышленного и складского освещения, является заменой лампы ЛОН, ДРВ и КЛЛ

#### Характеристики:

Цоколь E27/E40

Индекс цветопередачи  $R_a > 80$

Уровень пульсации < 20%

Температурный режим от +1°C до +40°C

Частота сети 50Hz ± 10%

Срок службы светодиодов 30 000 часов

Гарантия 1 год

НОВАЯ  
МОДЕЛЬ



### TT-01

168×226×89mm

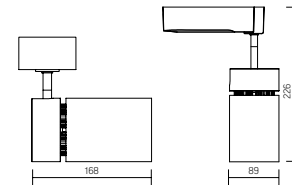

Артикул	Мощность	Цветовая температура	Световой поток
V1-R0-00101-90000-2003230	32W	3000K	2800lm
V1-R0-00101-90000-2003240	32W	4000K	2800lm

Размер упаковки светильника  
250×105×265 mm  
PF ≥ 0,9

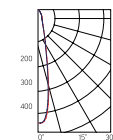

### TT-01

160×226×106mm

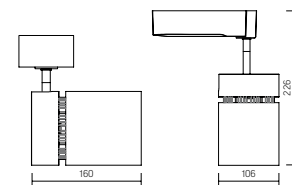

Артикул	Мощность	Цветовая температура	Световой поток
V1-R0-00102-90000-2005030	50W	3000K	3700lm
V1-R0-00102-90000-2005040	50W	4000K	3700lm

Размер упаковки светильника  
250×115×265mm  
PF ≥ 0,96

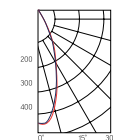

#### Монтаж:

Крепится на трехфазный шинопровод  
Крепление входит в комплект

#### Корпус:

Металлический корпус (литье под давлением)  
с нанесением белой порошковой краски

#### Характеристики:

Светодиодные модули тип COB  
Индекс цветопередачи  $R_a > 82$   
Температурный режим от +1°C до +40°C  
AC220-240V  
Частота сети 50Hz ± 10%  
Срок службы светодиодов 50 000 часов  
Гарантия 3 года  
Класс светового потока ≤ 5%  
Угол светового потока 15° (32W)  
Угол светового потока 35° (50W)

НОВАЯ  
МОДЕЛЬ



### TT-02

180×200×65mm

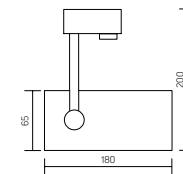

Артикул	Мощность	Цветовая температура	Световой поток
V1-R0-00112-90000-2001840	18W	4000K	1600lm

Размер упаковки светильника  
110×70×310mm  
PF ≥ 0,9

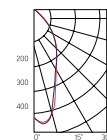

### TT-02

190×200×90mm

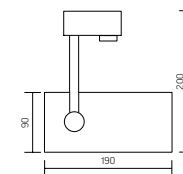

Артикул	Мощность	Цветовая температура	Световой поток
V1-R0-00112-90000-2002840	28W	4000K	2100lm

Размер упаковки светильника  
145×105×325mm  
PF ≥ 0,9

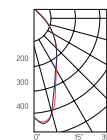

#### Монтаж:

Крепится на трехфазный шинный провод  
Крепление входит в комплект

#### Корпус:

Алюминиевый, покрытый белой порошковой краской  
Большая площадь радиатора для эффективного отвода тепла

#### Характеристики:

Светодиодные модули тип COB  
Индекс цветопередачи R<sub>a</sub> >82  
Температурный режим от +1°C до +40°C  
АС 220-240V  
Частота сети 50Hz ± 10%  
Срок службы светодиодов 50 000 часов  
Гарантия 3 года  
К<sub>п</sub> светового потока ≤ 5%  
Угол светового потока 35° (18W)  
Угол светового потока 24° (28W)

НОВАЯ  
МОДЕЛЬ



### TT Prisma

160×220×117,5mm

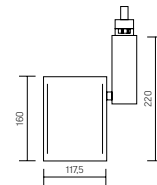

Размер упаковки светильника  
205x165x265mm  
PF ≥ 0,9



Артикул	Мощность	Цветовая температура	Световой поток
V1-RO-00112-90000-2003640	36W	4000K	2700lm
V1-RO-00112-90000-2005040	50W	4000K	3800lm

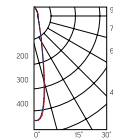

#### Монтаж:

Крепится на трехфазный шинопровод  
Крепление входит в комплект

#### Корпус:

Высококачественный пластик

#### Характеристики:

Светодиодные модули тип COB  
Индекс цветопередачи Ra >82  
Температурный режим от +1°C до +40°C  
AC 220-240V  
Частота сети 50Hz ± 10%  
Срок службы светодиодов 50 000 часов  
Гарантия 3 года  
Кп светового потока ≤ 5%  
Угол светового потока 35°





#### Монтаж:

Прижимная система крепления  
Встраивается в натяжные, гипсовые, реечные конструкции потолков

#### Корпус:

Алюминиевый, покрытый белой порошковой краской  
Большая площадь радиатора для эффективного отвода тепла

#### Рассеиватель:

Матовый ударопрочный пластик

#### Характеристики:

Тип источника света – SMD LED  
Индекс цветопередачи R<sub>a</sub> >80  
Температурный режим от +1°C до +40°C  
АС 220-240V  
Частота сети 50Hz ± 10%  
Срок службы светодиодов 50 000 часов  
Гарантия 3 года  
К<sub>п</sub> светового потока ≤ 5%

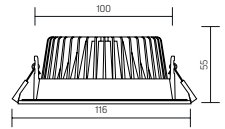

Размер светильника  
116×100×55mm  
Размер драйвера (в комплекте):  
100×30×50mm  
Размер упаковки светильника  
160×130×115mm  
PF ≥ 0,9  
CE ENEC ISO  
IP44 UXL4  
○ белый

Артикул	Мощность	Цветовая температура	Световой поток
V1-R0-01011-10000-4401130	11W	3000K	800lm
V1-R0-01011-10000-4401140	11W	4000K	800lm

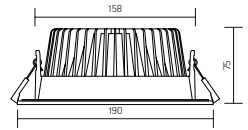
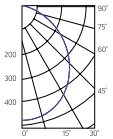

Размер светильника  
190×158×75mm  
Размер драйвера (в комплекте):  
90×40×28mm  
Размер упаковки светильника  
195×195×135mm  
PF ≥ 0,9  
○ белый

Артикул	Мощность	Цветовая температура	Световой поток
V1-R0-00083-10000-4401630	16W	3000K	1300lm
V1-R0-00083-10000-4401640	16W	4000K	1300lm

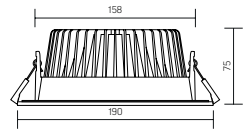
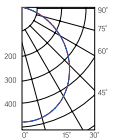

Размер светильника  
190×158×75mm  
Размер драйвера (в комплекте):  
152×68×40mm  
Размер упаковки светильника  
195×195×135mm  
PF ≥ 0,9  
○ белый

Артикул	Мощность	Цветовая температура	Световой поток
V1-R0-00083-10000-4402530	25W	3000K	2000lm
V1-R0-00083-10000-4402540	25W	4000K	2000lm

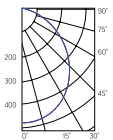

DL-01

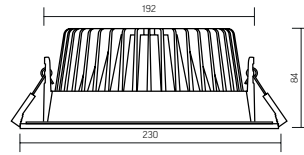

Артикул	Мощность	Цветовая температура	Световой поток
V1-RO-00084-10000-4404030	40W	3000K	3200lm
V1-RO-00084-10000-4404040	40W	4000K	3200lm

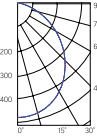

Размер светильника:  
230×192×84mm  
Размер драйвера (в комплекте):  
152×68×40mm  
Размер упаковки светильника:  
245×245×127mm  
PF ≥ 0,9  
○ белый

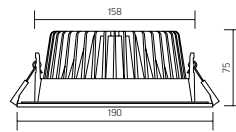

Артикул	Мощность	Цветовая температура	Световой поток
V1-RO-00083-10D01-4401630	16W	3000K	1300lm
V1-RO-00083-10D01-4401640	16W	4000K	1300lm
V1-RO-00083-10D01-4402530	25W	3000K	2000lm
V1-RO-00083-10D01-4402540	25W	4000K	2000lm

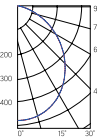

Размер светильника:  
190×158×75mm  
Размер драйвера (в комплекте):  
90×40×28mm/152×68×40mm  
PF ≥ 0,9  
○ белый

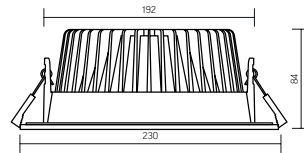

Артикул	Мощность	Цветовая температура	Световой поток
V1-RO-00084-10D01-4404030	40W	3000K	3200lm
V1-RO-00084-10D01-4404040	40W	4000K	3200lm

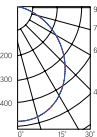

Размер светильника:  
230×192×84mm  
Размер драйвера (в комплекте):  
152×68×40mm  
Размер упаковки светильника:  
245×245×127mm  
PF ≥ 0,9  
○ белый





НОВАЯ  
МОДЕЛЬ



**Монтаж:**

Наличие системы крепления  
Предназначен для любых видов потолков

**Корпус:**

Алюминиевый, покрытый белой порошковой краской  
Большая площадь радиатора для эффективного отвода тепла  
Прозрачный стеклянный рассеиватель

**Характеристики:**

Тип источника света – COB LED  
Индекс цветопередачи R<sub>a</sub> >82  
Температурный режим от +1°C до +40°C  
AC220-240V  
Частота сети 50Hz ± 10%  
Срок службы светодиодов 50 000 часов  
Гарантия 3 года  
Класс светового потока < 5%  
Угол светового потока 35°

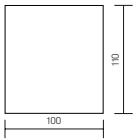

Артикул	Мощность	Цветовая температура	Световой поток
V1-R0-00113-20000-2001240	12W	4000K	1000lm

Размер светильника  
100×110mm  
Размер упаковки светильника  
105×105×145mm  
PF ≥ 0,9  
CE ENEC ISO  
UL 4  
белый

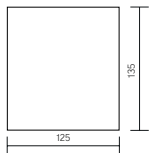
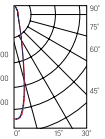

Артикул	Мощность	Цветовая температура	Световой поток
V1-R0-00113-20000-2001840	18W	4000K	1400lm

Размер светильника  
125×135mm  
Размер упаковки светильника  
130×130×170mm  
PF ≥ 0,9  
белый

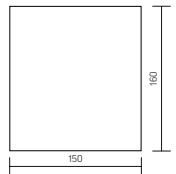
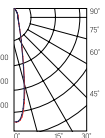

Артикул	Мощность	Цветовая температура	Световой поток
V1-R0-00113-20000-2003240	32W	4000K	3000lm

Размер светильника  
150×160mm  
Размер упаковки светильника  
155×155×195mm  
PF ≥ 0,9  
белый

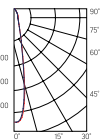

НОВАЯ  
МОДЕЛЬ



**Монтаж:**

Осуществляется на горизонтальную или вертикальную поверхность

Комплект креплений входит в поставку

**Корпус:**

Алюминиевый, покрытый белой порошковой краской

Большая площадь радиатора для эффективного отвода тепла

Прозрачный стеклянный рассеиватель

**Характеристики:**

Тип источника света COB LED

Индекс цветопередачи Ra >80

Температурный режим от +1°C до +40°C

АС220-240V

Частота сети 50Hz +/-10%

Срок службы светодиодов 50 000 часов

Гарантия 3 года

Клп светового потока >= 5%

Угол светового потока >= 35°

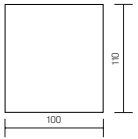

Артикул	Мощность	Цветовая температура	Световой поток
V1-R0-00360-20000-2001240	12W	4000K	1000lm

Размер светильника  
100×100×110mm

Размер упковки светильника  
105×105×145mm  
PF ≥ 0,9



○ белый

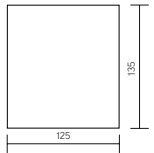
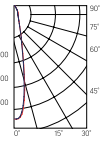

Артикул	Мощность	Цветовая температура	Световой поток
V1-R0-00360-20000-2002040	20W	4000K	1600lm

Размер светильника  
125×125×135mm

Размер упковки светильника  
130×130×170mm  
PF ≥ 0,9

○ белый

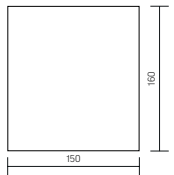
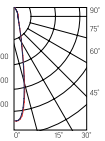

Артикул	Мощность	Цветовая температура	Световой поток
V1-R0-00360-20000-2003640	36W	4000K	3100lm

Размер светильника  
150×150×160mm

Размер упковки светильника  
155×155×195mm  
PF ≥ 0,9

○ белый

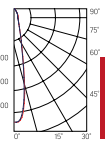

НОВАЯ  
МОДЕЛЬ



<https://www.vartond.com/vendors/varton/DL/R>

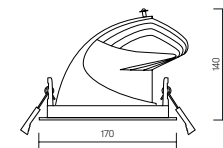

Размер упаковки светильника  
180×180×150mm  
PF > 0,96



○ белый

Артикул	Мощность	Цветовая температура	Световой поток
V1-RO-00059-10R03-2003030	30W	3000K	2400lm
V1-RO-00059-10R03-2003040	30W	4000K	2500lm

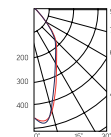

#### Монтаж:

Прижимная система крепления  
Встраивается в любые потолочные конструкции

#### Корпус:

Алюминиевый, покрытый белой порошковой краской

#### Рассеиватель:

Закаленное стекло

#### Характеристики:

Тип источника света — COB LED  
Индекс цветопередачи  $R_a > 82$   
Температурный режим от +1°C до +40°C  
АС 220-240V  
Частота сети 50Hz ± 10%  
Срок службы светодиодов 50 000 часов  
Гарантия 3 года  
КП светового потока  $\leq 1\%$

НОВАЯ  
МОДЕЛЬ

140  
lm/W



### Mercury LED Mall

1460×66×58mm

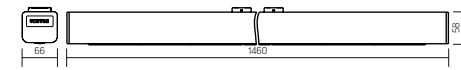

Угол рассеивания – 89°×115°  
AC176-264V  
Размер упаковки светильник  
1520×72×64mm  
PF ≥ 0,97



металлик

Артикул	Мощность	Цветовая температура	Световой поток
V1-R0-70150-31L12-2304440	44W	4000K	6300lm
V1-R0-70150-31L12-2305640	56W	4000K	8000lm
V1-R0-70150-31L12-2308040	80W	4000K	10500lm

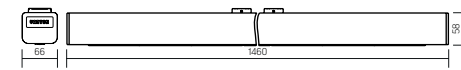
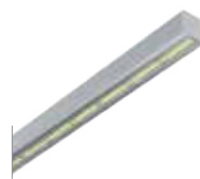
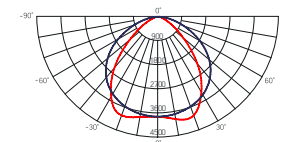

Угол рассеивания – 58°×121°  
AC176-264V  
Размер упаковки светильник  
1520×72×64mm  
PF ≥ 0,97

металлик

Артикул	Мощность	Цветовая температура	Световой поток
V1-R0-70150-31L13-2304440	44W	4000K	6800lm
V1-R0-70150-31L13-2305640	56W	4000K	8500lm
V1-R0-70150-31L13-2308040	80W	4000K	11300lm

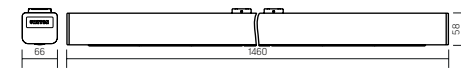
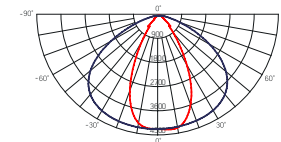

Угол рассеивания – 92°×35°  
AC176-264V  
Размер упаковки светильник  
1520×72×64mm  
PF ≥ 0,97

металлик

Артикул	Мощность	Цветовая температура	Световой поток
V1-R0-70150-31L14-2304440	44W	4000K	6200lm
V1-R0-70150-31L14-2305640	56W	4000K	7800lm
V1-R0-70150-31L14-2308040	80W	4000K	10300lm

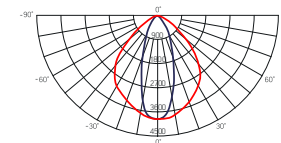

#### Монтаж:

Крепление на подвесы, монтаж на ровную поверхность, также возможность сборки в линию

#### Корпус:

Алюминиевый анодированный корпус

#### Характеристики:

Индекс цветопередачи R<sub>a</sub> >80

Температурный режим от +1°C до +40°C

Частота сети 50Hz ± 10%

Срок службы светодиодов 50 000 часов

Гарантия 3 года

КП светового потока ≤ 1%

## Mercury LED Mall

1460×66×58mm

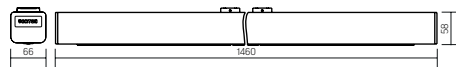
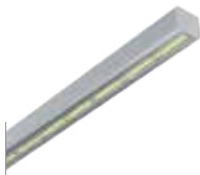

Угол рассеивания – узко асимметричный

AC176-264V

Размер упаковки светильника:

1520×72×64mm

PF ≥ 0,97

○ металл

Артикул	Мощность	Цветовая температура	Световой поток
V1-R0-70150-31L15-2304440	44W	4000K	5700lm
V1-R0-70150-31L15-2304440	56W	4000K	7200lm
V1-R0-70150-31L15-2308040	80W	4000K	9500lm

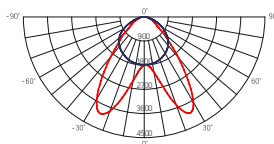

## Аксессуары для светильника Mercury LED Mall

Поставляются в комплекте со светильником



Крышка торцевая глухая (2шт.)  
Артикул: V4-R0-00.0007.MMO-0001



Подвесное крепление (3шт.)  
Артикул: V4-R0-00.0004.MMO-0001

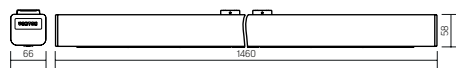
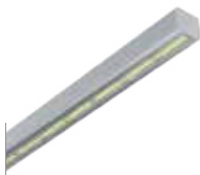

Угол рассеивания – асимметричный

AC176-264V

Размер упаковки светильника:

1520×72×64mm

PF ≥ 0,97

○ металл

Артикул	Мощность	Цветовая температура	Световой поток
V1-R0-70150-31L16-2304440	44W	4000K	6200lm
V1-R0-70150-31L16-2305640	56W	4000K	7800lm
V1-R0-70150-31L16-2308040	80W	4000K	10300lm

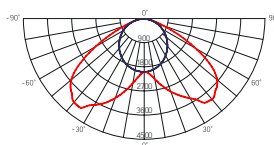

## Дополнительные аксессуары для заказа

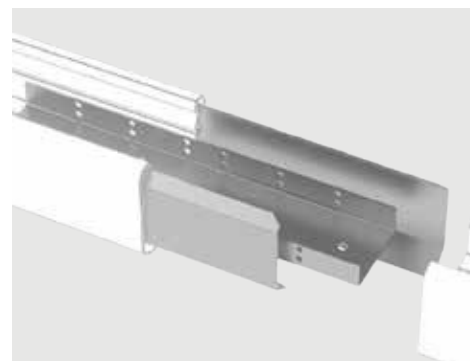

Комплект для соединения в линию  
Артикул: V4-R0-00.0009.MMO-0001



Комплект для подвеса 1000мм  
Артикул: V4-R0-00.0027.MMO-0001  
Комплект для подвеса 2000мм  
Артикул: V4-R0-00.0027.MMO-0002  
Комплект для подвеса 4000мм  
Артикул: V4-R0-00.0027.MMO-0003

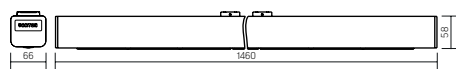
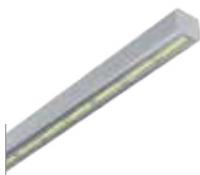

Угол рассеивания – асимметричный

AC176-264V

Размер упаковки светильника:

1520×72×64mm

PF ≥ 0,97

○ металл

Артикул	Мощность	Цветовая температура	Световой поток
V1-R0-70150-31L17-2304440	44W	4000K	6100lm
V1-R0-70150-31L17-2305640	56W	4000K	7700lm
V1-R0-70150-31L17-2308040	80W	4000K	10000lm

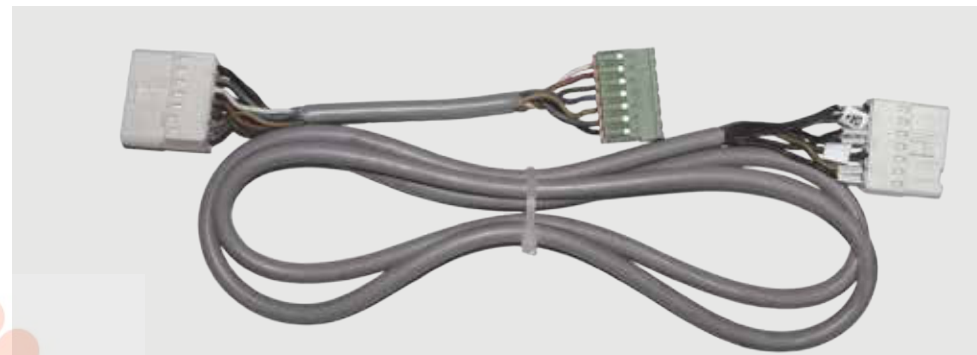
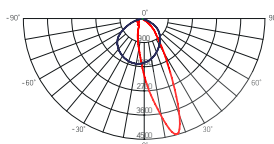

Трехфазная проходная проводка  
Артикул: V4-R0-00.0026.MMO-0001

**Монтаж:**

Крепление не подвесы, монтаж на ровную поверхность, также возможность сборки в линию

T-образный, L-образный и X-образный световые повороты обеспечивают непрерывную равномерную линию без неосвещенных участков

**Корпус:**

Корпус светильника изготовлен из анодированного алюминиевого профиля

**Применение:**

Предназначен для освещения торговых, офисных и административных помещений

**Характеристики:**

Индекс цветопередачи  $R_a > 80$

Температурный режим от +1°C до +40°C

АС176-264V

Частота сети 50Hz  $\pm 10\%$

Срок службы светодиодов 50 000 часов

Гарантия 3 года

$K_n$  светового потока  $\leq 1\%$

**T-Line**

1174×70×90mm

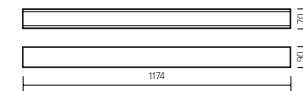

**Размер упаковки светильника:**

1234×82×115mm

PF  $\geq 0,95$



металлик

Артикул	Мощность	Цветовая температура	Световой поток
V1-RO-00033-02000-2001830	18W	3000K	1800lm
V1-RO-00033-02000-2001840	18W	4000K	1900lm
V1-RO-00033-02000-2001865	18W	6500K	2000lm
V1-RO-00033-02000-2003630	36W	3000K	3600lm
V1-RO-00033-02000-2003640	36W	4000K	3700lm
V1-RO-00033-02000-2003665	36W	6500K	3800lm

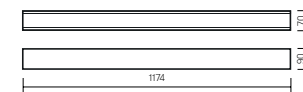
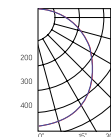

ГОСТ IEC 60598-2-22:2012 «Светильники.

Часть 2-22. Частные требования.

Светильники для аварийного освещения»

СП 52.13330.2011 «Естественное и искусственное освещение»

«Стандарты и нормы» редакция СНиП 23.05-95]

**Драйвер аварийного питания, аккумулятор на 1 час автономной работы (в комплекте)**

Артикул	Мощность	Цветовая температура	Световой поток
V1-RO-00033-02A00-2001840	18W	4000K	1900lm
V1-RO-00033-02A00-2001865	18W	6500K	2000lm
V1-RO-00033-02A00-2003640	36W	4000K	3700lm
V1-RO-00033-02A00-2003665	36W	6500K	3800lm

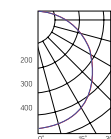

**Рассеиватель (комплектуются отдельно)**

Размер упаковки рассеивателя (2 шт.): 1205×85×18mm

Артикул	Тип	Размер рассеивателя
V2-RO-PR00-00.2.0013.25	Призм. стандарт	1170×64mm
V2-RO-ME00-03.2.0013.30	Опал	1170×64mm
V2-RO-PS00-00.2.0013.20	Пин спот	1170×64mm
V2-RO-CI00-00.2.0013.20	Колотый лед	1170×64mm
V2-RO-MP00-02.2.0013.20	Микропризм	1170×64mm

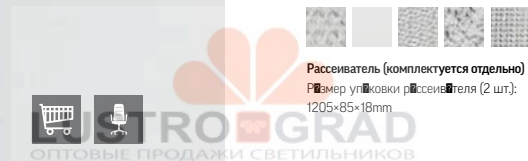

## Аксессуары для светильника T-Line

<https://www.lustrograd.com/vendors/varton/>  
T-Line соединители

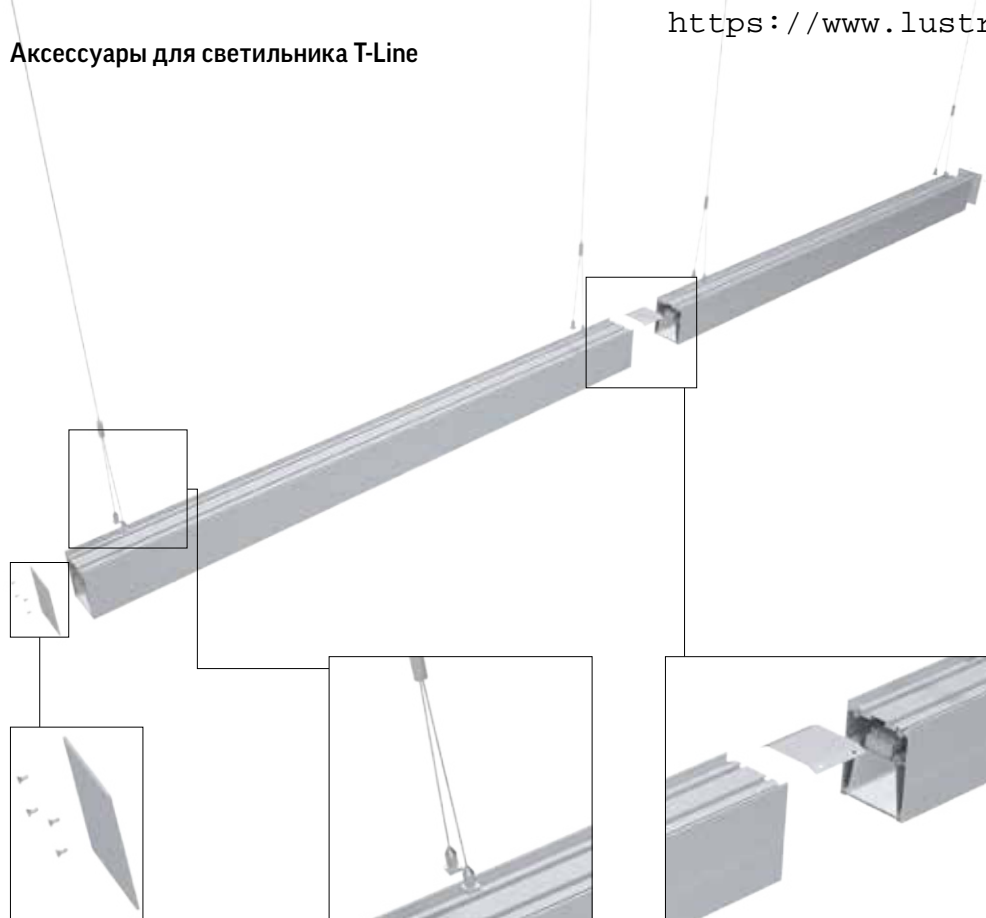

**Крышка торцевая** глухая с набором креплений для светильников серии T-Line  
Артикул: **V4-R0-70.0007.TLO-0001**

**Комплект для подвеса** светильников серии T-Line (1,5x1000mm)  
Артикул: **V4-R0-70.0006.TLO-0001**

**Комплект для подвеса** светильников серии T-Line (1,5x2000mm)  
Артикул: **V4-R0-70.0006.TLO-0002**

**Комплект для подвеса** светильников серии T-Line (1,5x4000mm)  
Артикул: **V4-R0-70.0006.TLO-0003**

**Скоба соединительная** с набором креплений для светильников серии T-Line  
Артикул: **V4-R0-70.0009.TLO-0001**



T-соединение 18W, 36W



Y-соединение 27W, 54W

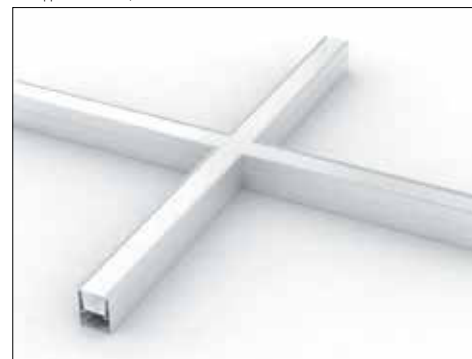

X-соединение 36W, 72W



L-соединение 18W, 36W

V4-R0-70.0006.TLO-0001 Комплект для подвеса (1,5x1000mm)

V4-R0-70.0006.TLO-0002 Комплект для подвеса (1,5x2000mm)

V4-R0-70.0006.TLO-0003 Комплект для подвеса (1,5x4000mm)

V4-R0-70.0007.TLO-0001 Крышка торцевая глухая

V4-R0-70.0009.TLO-0001 Скоба соединительная



Цвет корпуса: ○

Цветовая температура: 3000K/4000K/6500K

ОТТОВЫЕ ПРОДАЖИ СВЕТИЛЬНИКОВ

Способы монтажа светильника T-Line



Монтаж на подвес



Монтаж на ровную поверхность



Монтаж через боковую плоскость

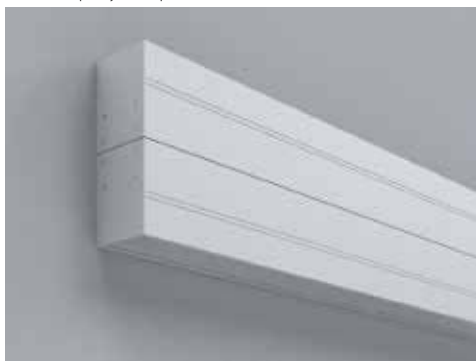

Монтаж через боковую плоскость (двойной Т-лайн)





**G-Line**

1174×100×80mm

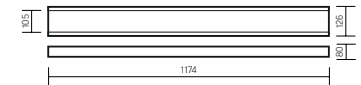
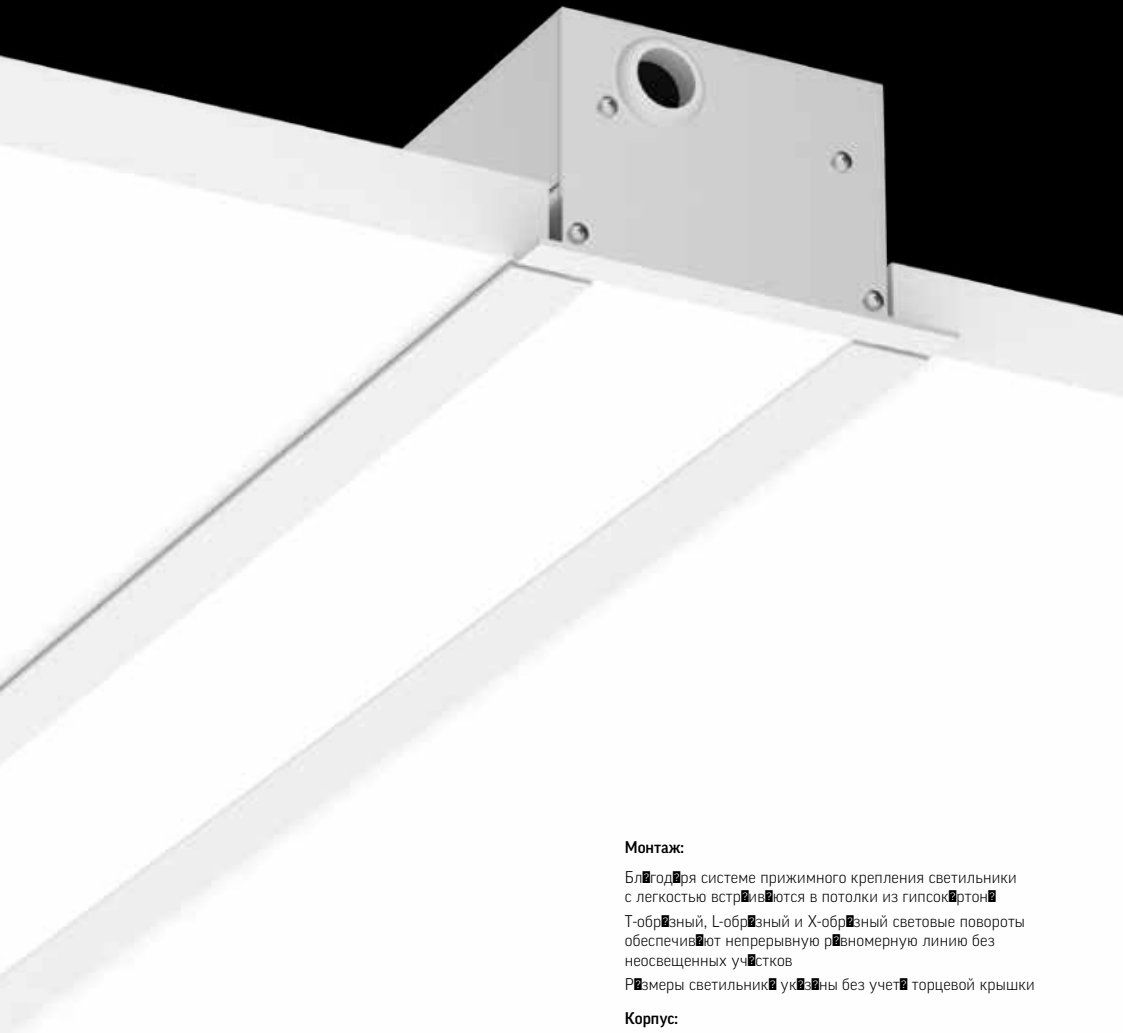

**Размер упаковки светильника**

1208×133×91mm

PF ≥ 0,95



○ металл

Артикул	Мощность	Цветовая температура	Световой поток
V1-R0-70034-80000-2001830	18W	3000K	1900lm
V1-R0-70034-80000-2001840	18W	4000K	2000lm
V1-R0-70034-80000-2001865	18W	6500K	2100lm
V1-R0-70034-80000-2003630	36W	3000K	3800lm
V1-R0-70034-80000-2003640	36W	4000K	3900lm
V1-R0-70034-80000-2003665	36W	6500K	4100lm
V1-R0-70034-80000-2005430	54W	3000K	5700lm
V1-R0-70034-80000-2005440	54W	4000K	5800lm
V1-R0-70034-80000-2005465	54W	6500K	6000lm

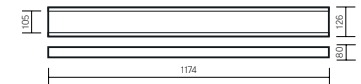
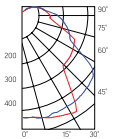

**Размер упаковки светильника**

1208×133×91mm

PF ≥ 0,95

○ белый

Артикул	Мощность	Цветовая температура	Световой поток
V1-R0-00034-80000-2001830	18W	3000K	1900lm
V1-R0-00034-80000-2001840	18W	4000K	2000lm
V1-R0-00034-80000-2001865	18W	6500K	2100lm
V1-R0-00034-80000-2003630	36W	3000K	3800lm
V1-R0-00034-80000-2003640	36W	4000K	3900lm
V1-R0-00034-80000-2003665	36W	6500K	4100lm
V1-R0-00034-80000-2005430	54W	3000K	5700lm
V1-R0-00034-80000-2005440	54W	4000K	5800lm
V1-R0-00034-80000-2005465	54W	6500K	6000lm

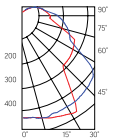

**Монтаж:**

Благодаря системе прижимного крепления светильники с легкостью устанавливаются в потолок из гипсокартона.

T-образный, L-образный и X-образный световые повороты обеспечивают непрерывную равномерную линию без неосвещенных участков.

Размеры светильника указаны без учета торцевой крышки.

**Корпус:**

Комплектуется всеми видами рассеивателей.

Корпус светильника изготовлен из анодированного алюминиевого профиля.

**Применение:**

Подходят для различных типов потолков (гипсокартонных, Грильято и пр.)

**Характеристики:**

Индекс цветопередачи Ra >80

Температурный режим от +1°C до +40°C

AC176-264V

Частота сети 50Hz ± 10%

Срок службы светодиодов 50 000 часов

Гарантия 3 года

K<sub>л</sub> светового потока ≤ 1%



Рассеиватель (комплектуются отдельно)

Размер упаковки рассеивателя (2 шт.):

1208×105×18mm

Артикул	Тип	Размер рассеивателя
V2-R0-PRO0-02.2.0031.25	Призм. стандарт	1174×95mm
V2-R0-OP00-03.2.0031.15	Опал	1174×95mm
V2-R0-PS00-00.2.0031.20	Пин спот	1174×95mm
V2-R0-CI00-00.2.0031.20	Колотый лед	1174×95mm
V2-R0-MP00-02.2.0031.20	Микропризм	1174×95mm

## G-Line

диммируемый

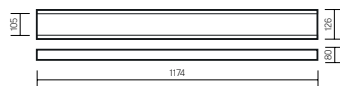

Размер упаковки светильника:  
1208×133×91mm  
PF ≥ 0,95  
○ металл

Артикул	Мощность	Цветовая температура	Световой поток
V1-R0-70034-80D01-2003630	36W	3000K	3800lm
V1-R0-70034-80D01-2003640	36W	4000K	3900lm
V1-R0-70034-80D01-2003665	36W	6500K	4100lm
V1-R0-70034-80D01-2005430	54W	3000K	5700lm
V1-R0-70034-80D01-2005440	54W	4000K	5800lm
V1-R0-70034-80D01-2005465	54W	6500K	6000lm

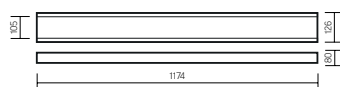
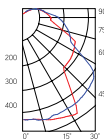

Размер упаковки светильника:  
1208×133×91mm  
PF ≥ 0,95  
○ белый

Артикул	Мощность	Цветовая температура	Световой поток
V1-R0-00034-80D01-2003630	36W	3000K	3800lm
V1-R0-00034-80D01-2003640	36W	4000K	3900lm
V1-R0-00034-80D01-2003665	36W	6500K	4100lm
V1-R0-00034-80D01-2005430	54W	3000K	5700lm
V1-R0-00034-80D01-2005440	54W	4000K	5800lm
V1-R0-00034-80D01-2005465	54W	6500K	6000lm

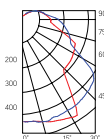

V4-R0-70.0007.GL0-0001	Крышка торцевая глухая
V4-R0-70.0008.GL0-0001	Крышка торцевая с гермовводом
V4-R0-00.0007.GL0-0002	Крышка торцевая глухая (белая)
V4-R0-00.0008.GL0-0002	Крышка торцевая с гермовводом (белая)



**Рассеиватель (комплектуется отдельно)**  
Размер упаковки рассеивателя (2 шт.):  
1208×105×18mm

Артикул	Тип	Размер рассеивателя
V2-R0-PR00-02.2.0031.25	Призма стандарт	1174×95mm
V2-R0-OP00-03.2.0031.15	Опал	1174×95mm
V2-R0-PS00-00.2.0031.20	Пин спот	1174×95mm
V2-R0-CI00-00.2.0031.20	Колотый лед	1174×95mm
V2-R0-MP00-02.2.0031.20	Микропризма	1174×95mm

## G-Line соединители

Цвет корпуса: ○ ○

Цветовая температура: 3000K/4000K/6500K



L-соединение 18W, 36W, 54W



T-соединение 18W, 36W, 54W

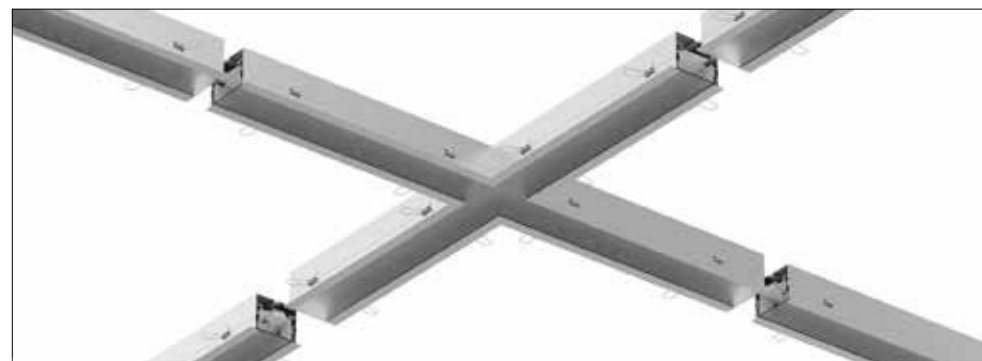

X-соединение 36W, 72W, 108W





НОВАЯ  
МОДЕЛЬ



d.com/vendors/varton/

### R-Line

1195×100×50mm

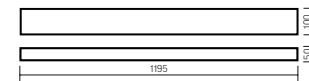

Размер упаковки светильника  
1195×105×55mm  
PF ≥ 0,95



○ белый

Артикул	Мощность	Цветовая температура	Световой поток
V1-R0-00220-20000-2003640	36W	4000K	3900lm
V1-R0-00220-20000-2003665	36W	6500K	4100lm

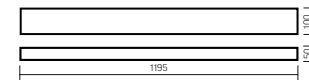

ГОСТ ИЕС 60598-2-22-2012 «Светильники. Часть 2-22. Частные требования. Светильники для аварийного освещения» СП 52.13330.2011 «Естественное и искусственное освещение» (вступил в силу с 01.01.2012 г.) (в редакции СНиП 23.05-95)

Драйвер аварийного питания, аккумулятор на 1 час автономной работы (в комплекте)

Артикул	Мощность	Цветовая температура	Световой поток
V1-R0-00220-20A00-2003640	36W	4000K	3900lm
V1-R0-00220-20A00-2003665	36W	6500K	4100lm

#### Монтаж:

Монтаж непосредственно на четыре винта к металлическому кабельному лотку

#### Корпус:

Цельнометаллический корпус из листовой стали с нанесением белой порошковой краски

#### Характеристики:

Индекс цветопередачи  $R_a > 80$

Температурный режим от +1°C до +40°C

АС176-264V

Частота сети 50Hz ± 10%

Срок службы светодиодов 50 000 часов

Гарантия 3 года

$K_p$  светового потока ≤ 1%

#### Аксессуары (комплекуются отдельно)

Артикул	Наименование
V4-R0-00.0009.RL0-0001	Соединитель с набором креплений
V4-R0-00.0009.RL0-0003	Боковая крышка 105×56mm (2шт.)



Рассеиватель (комплектуется отдельно)  
Размер упаковки рассеивателя (2 шт.):  
1203×108×18mm

Артикул	Тип	Размер рассеивателя
V2-R0-PR00-00.2.0016.25	Призм стандарт	1189×96mm
V2-R0-OP00-03.2.0016.30	Опал	1189×96mm
V2-R0-PS00-00.2.0016.20	Пин спот	1189×96mm
V2-R0-CI00-00.2.0016.20	Колотый лед	1189×96mm
V2-R0-MP00-02.2.0016.20	Микропризма	1189×96mm

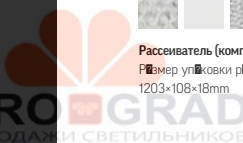

## R-Line

1195×140×50mm

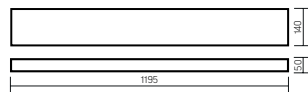

Артикул	Мощность	Цветовая температура	Световой поток
V1-RO-00098-20000-2003630	36W	3000K	3800lm
V1-RO-00098-20000-2003640	36W	4000K	3900lm
V1-RO-00098-20000-2003665	36W	6500K	4100lm
V1-RO-00098-20000-2005430	54W	3000K	5700lm
V1-RO-00098-20000-2005440	54W	4000K	5800lm
V1-RO-00098-20000-2005465	54W	6500K	6000lm

Размер упаковки светильника:

1195×145×55mm

PF > 0.95

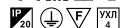

○ белый

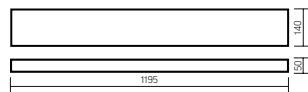

Артикул	Мощность	Цветовая температура	Световой поток
V1-RO-00098-20A00-2003630	36W	3000K	3800lm
V1-RO-00098-20A00-2003640	36W	4000K	3900lm
V1-RO-00098-20A00-2003665	36W	6500K	4100lm
V1-RO-00098-20A00-2005430	54W	3000K	5700lm
V1-RO-00098-20A00-2005440	54W	4000K	5800lm
V1-RO-00098-20A00-2005465	54W	6500K	6000lm



ГОСТ IEC 60598-2-22:2012 «Светильники. Часть 2-22. Частные требования. Светильники для аварийного освещения» СП 52.13330.2011 «Естественное и искусственное освещение» (актуализированная редакция СНиП 23.05.95)

**Драйвер аварийного питания, аккумулятор на 1 час автономной работы (в комплекте)**

### Аксессуары (комплектуются отдельно)

Артикул	Наименование
V4-RO-00.0009.RLO-0001	Соединитель с набором креплений
V4-RO-00.0009.RLO-0004	Боковая крышка 146×56mm (2шт.)



### Рассеиватель (комплектуются отдельно)

Размер упаковки рассеивателя (2 шт.): 1203×148×18mm

Артикул	Тип	Размер рассеивателя
V2-RO-PRO0-00.2.0091.25	Призма стандарт	1189×136mm
V2-RO-ME00-03.2.0091.30	Опал	1189×136mm
V2-RO-PS00-00.2.0091.20	Пин спот	1189×136mm
V2-RO-CI00-00.2.0091.20	Колотый лед	1189×136mm
V2-RO-MP00-02.2.0091.20	Микропризма	1189×136mm



### Market-Line

1180×186×65mm

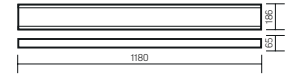

Размер упаковки светильника:  
1220×199×71mm

PF ≥ 0,95

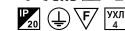

○ белый

Артикул	Мощность	Цветовая температура	Световой поток
V1-R0-00035-31000-2003640	36W	4000K	4200lm
V1-R0-00035-31000-2003665	36W	6500K	4300lm
V1-R0-00035-31000-2005440	54W	4000K	6300lm
V1-R0-00035-31000-2005465	54W	6500K	6500lm

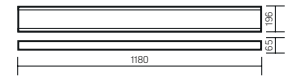
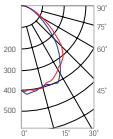

ГОСТ ИЕС 60598-2-22-2012 «Светильники. Часть 2-22. Частные требования. Светильники для аварийного освещения» СП 52.13330.2011 «Естественное и искусственное освещение» (вступил в силу с 01.09.2012 г. редакция СНиП 23.05-95)

**Драйвер аварийного питания, аккумулятор на 1 час автономной работы (в комплекте)**

Артикул	Мощность	Цветовая температура	Световой поток
V1-R0-00035-31A00-2003640	36W	4000K	4200lm
V1-R0-00035-31A00-2003665	36W	6500K	4300lm
V1-R0-00035-31A00-2005440	54W	4000K	6300lm
V1-R0-00035-31A00-2005465	54W	6500K	6500lm

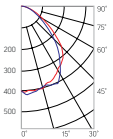

#### Монтаж:

Монтаж непосредственно на четыре винта к металлическому кабельному лотку, либо на подвесные винты с петлями

#### Корпус:

Цельнометаллический корпус из листовой стали с нанесением белой порошковой краски

#### Характеристики:

Индекс цветопередачи R<sub>a</sub> >80

Температурный режим от +1°C до +40°C

АС176-264V

Частота сети 50Hz ± 10%

Срок службы светодиодов 50 000 часов

Гарантия 3 года

К<sub>п</sub> светового потока ≤ 1%



Рассеиватель (комплектуется отдельно)

Размер упаковки рассеивателя (2 шт.): 1205×203×18mm

Артикул	Тип	Размер рассеивателя
V2-R0-PR00-00.2.0027.25	Призм. стандарт	1178×150mm
V2-R0-OP00-03.2.0027.15	Опал	1178×150mm
V2-R0-PS00-00.2.0027.20	Пин спот	1178×150mm
V2-R0-CI00-00.2.0027.20	Колотый лёд	1178×150mm
V2-R0-MP00-02.2.0027.20	Микропризма	1178×150mm



Market-Line

1765×186×65mm

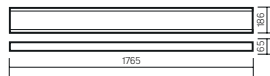

Размер упаковки светильника  
1803×203×74mm  
PF > 0.95



○ белый

Артикул	Мощность	Цветовая температура	Световой поток
V1-RO-00040-31000-2005440	54W	4000K	6300lm
V1-RO-00040-31000-2005465	54W	6500K	6500lm
V1-RO-00040-31000-2008140	81W	4000K	8700lm
V1-RO-00040-31000-2008165	81W	6500K	8900lm

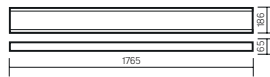
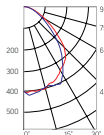

ГОСТ IEC 60598-2-22:2012 «Светильники. Часть 2-22. Частные требования. Светильники для аварийного освещения» СП 52.13330.2011 «Естественное и искусственное освещение» (вступил в силу с 01.09.2012 г.)  
Драйвер аварийного питания, аккумулятор на 1 час автономной работы (в комплекте)

Артикул	Мощность	Цветовая температура	Световой поток
V1-RO-00040-31A00-2005440	54W	4000K	6300lm
V1-RO-00040-31A00-2005465	54W	6500K	6500lm
V1-RO-00040-31A00-2008140	81W	4000K	8700lm
V1-RO-00040-31A00-2008165	81W	6500K	8900lm

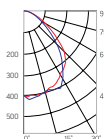

Диффузор (комплектуются отдельно)  
Размер упаковки диффузора (2 шт.):  
1803×203×18mm

Артикул	Тип	Размер рассеивателя
V2-RO-PRO0-00.2.0026.25	Призм стандарт	1760×150mm
V2-RO-OP00-03.2.0026.15	Опал	1760×150mm
V2-RO-PS00-00.2.0026.20	Пин спот	1760×150mm
V2-RO-CI00-00.2.0026.20	Колотый лед	1760×150mm
V2-RO-MP00-02.2.0026.20	Микропризма	1760×150mm

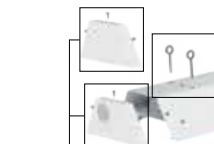

Комплект для подвески  
(винт с петлей)  
Артикул: V4-RO-00.0006.MR0-0001



Скоба соединительная  
с набором креплений  
Артикул: V4-RO-00.0009.MR0-0001

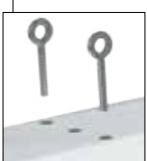

Крышка торцевая глухая  
с набором креплений  
Артикул: V4-RO-00.0007.MR0-0001

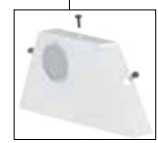

Крышка торцевая с гермоводом  
с набором креплений  
Артикул: V4-RO-00.0008.MR0-0001

Соединения светильников «Market-Line»

Преимущество светильников Market-Line – возможность соединения не только в непрерывную линию, но и создание световых конструкций с помощью переходников для образования T-образного, X-образного соединений, также поворота под углом 90°.



Соединитель X-образный  
с набором креплений  
Артикул: V4-RO-00.0012.MR0-0001



Соединитель L-образный  
с набором креплений  
Артикул: V4-RO-00.0010.MR0-0001



Соединитель T-образный  
с набором креплений  
Артикул: V4-RO-00.0011.MR0-0001



V4-RO-00.0006.MR0-0001	Комплект для подвески
V4-RO-00.0007.MR0-0001	Крышка торцевая глухая
V4-RO-00.0008.MR0-0001	Крышка торцевая с гермоводом
V4-RO-00.0009.MR0-0001	Скоба соединительная





НОВАЯ  
МОДЕЛЬ



### Market Single

1765×170×55mm

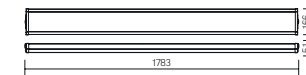

#### Размер упаковки светильника

1791×182×62mm

PF ≥ 0,95

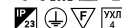

○ белый

Артикул

Мощность

Цветовая температура

Световой поток

Артикул	Мощность	Цветовая температура	Световой поток
V1-R0-00040-31XXX-2305440	54W	4000K	5400lm
V1-R0-00040-31XXX-2305465	54W	6500K	5600lm
V1-R0-00040-31XXX-2308140	81W	4000K	8100lm
V1-R0-00040-31XXX-2308165	81W	6500K	8300lm

XXX - L01 линзы 15°

XXX - L02 линзы 35°

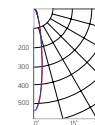

#### Монтаж:

Подвесная система крепления, или крепление к потолку на 4 винта

#### Корпус:

Цельнометаллический корпус из листовой стали с нанесением белой порошковой краски

#### Рассеиватель:

Прозрачный

#### Оптика:

Линзы с углом 15° или 35°

#### Характеристики:

Индекс цветопередачи Ra >80

Температурный режим от +1°C до +40°C

AC176-264V

Частота сети 50Hz ± 10%

Срок службы светодиодов 50 000 часов

Гарантия 3 года

Класс светового потока ≤ 5%

### GR070

588×588×50mm

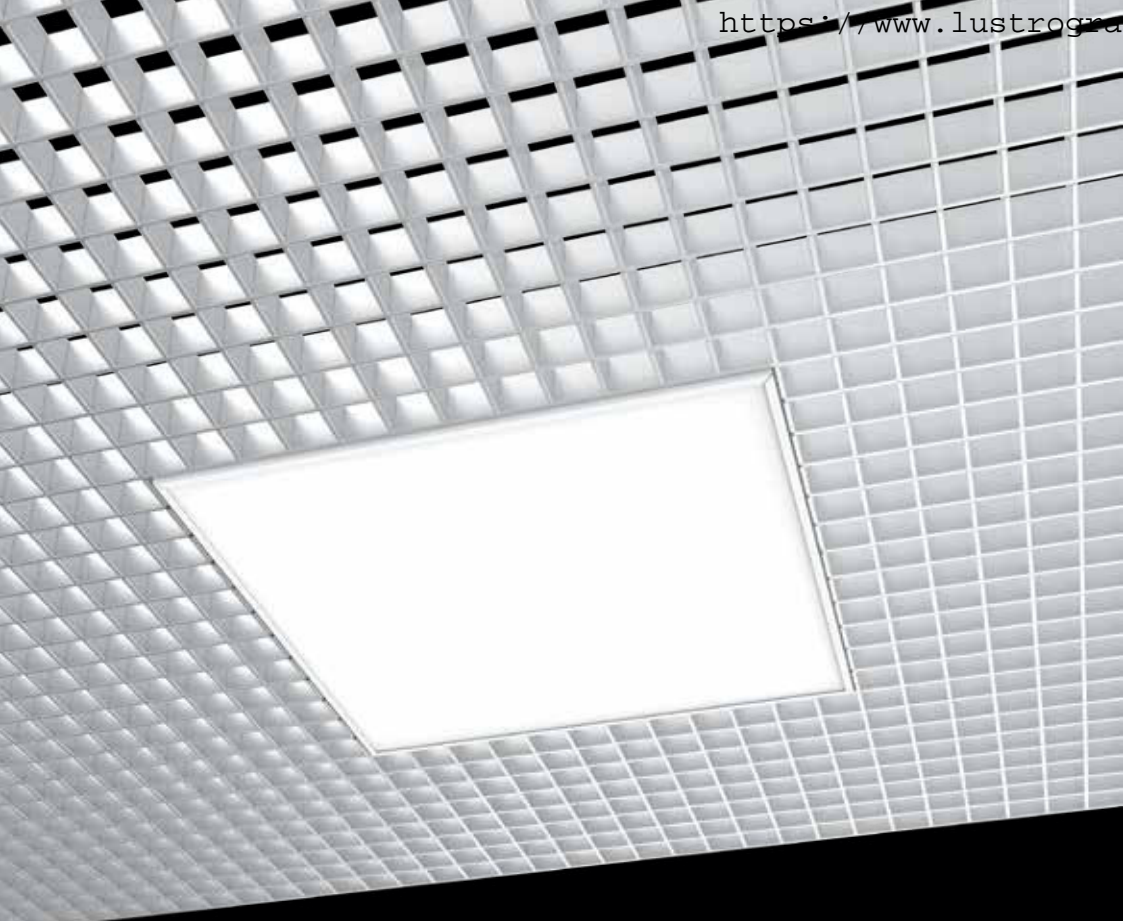
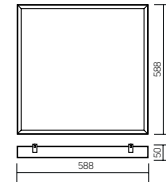

**Размер упаковки светильника:**

625×615×60mm

PF ≥ 0,95



○ белый

Артикул	Мощность	Цветовая температура	Световой поток
V1-R3-00010-31000-2002740	27W	4000K	3150lm
V1-R3-00010-31000-2002765	27W	6500K	3300lm
V1-R3-00010-31000-2003640	36W	4000K	4200lm
V1-R3-00010-31000-2003665	36W	6500K	4400lm
V1-R3-00010-31000-2005440	54W	4000K	6300lm
V1-R3-00010-31000-2005465	54W	6500K	6600lm

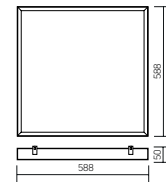
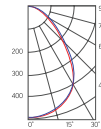

ГОСТ IEC 60598-2-22-2012 «Светильники.

Часть 2-22. Частные требования.

Светильники для аварийного освещения»

СП 52.13330.2011 «Естественное

и искусственное освещение»

(Ступени эволюции редакция СНиП

23.05-95)

**Драйвер аварийного питания, аккумулятор на 1 час автономной работы (в комплекте)**

Артикул	Мощность	Цветовая температура	Световой поток
V1-R3-00010-31A00-2002740	27W	4000K	3150lm
V1-R3-00010-31A00-2002765	27W	6500K	3300lm
V1-R3-00010-31A00-2003640	36W	4000K	4200lm
V1-R3-00010-31A00-2003665	36W	6500K	4400lm
V1-R3-00010-31A00-2005440	54W	4000K	6300lm
V1-R3-00010-31A00-2005465	54W	6500K	6600lm

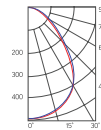

#### Монтаж:

Крепится на европодвесы непосредственно в потолочное основание через специальные планки, закрепленные в корпусе светильника, в потолки типа Грильято.

Высота монтажа светильника относительно потолка регулируется при помощи планок. Светильники подходят для потолков с высотой навешивающих 30 / 40 / 50mm

#### Корпус:

Цельнометаллический корпус из листовой стали с нанесением белой порошковой краски

#### Применение:

Потолки Грильято (торговые центры, офисы)

#### Характеристики:

Индекс цветопередачи Ra >80

Температурный режим от +1°C до +40°C

АС176-264V

Частота сети 50Hz ± 10%

Срок службы светодиодов 50 000 часов

Гарантия 3 года

K<sub>п</sub> светового потока ≤ 1%



Рассеиватель (комплектуется отдельно)

Размер упаковки рассеивателя (2 шт.):

610×610×16mm

Артикул	Тип	Размер рассеивателя
V2-R0-PR00-00.2.0005.25	Призм стандарт	582×582mm
V2-R0-OP00-03.2.0005.15	Опал	582×582mm
V2-A0-PS00-00.2.0005.20	Пин спот	582×582mm
V2-R0-CI00-00.2.0005.20	Колотый лед	582×582mm
V2-R0-MP00-02.2.0005.20	Микропризма	582×582mm

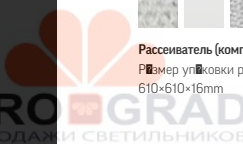

### GR070/N

585×585×65mm

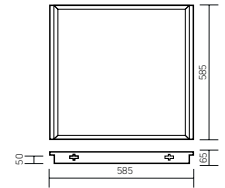

Артикул	Мощность	Цветовая температура	Световой поток
V1-R3-00071-20000-2003630	36W	3000K	4000lm
V1-R3-00071-20000-2003640	36W	4000K	4200lm
V1-R3-00071-20000-2003665	36W	6500K	4400lm
V1-R3-00071-20000-2005430	54W	3000K	6000lm
V1-R3-00071-20000-2005440	54W	4000K	6300lm
V1-R3-00071-20000-2005465	54W	6500K	6600lm

**Размер упаковки светильника:**

625×615×60mm

PF ≥ 0,95



○ белый

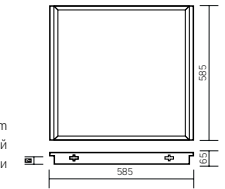
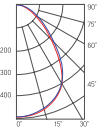

Размер **a** может варьироваться 30-55mm в зависимости от технических требований заказчика. При стандартной комплектации размер **a** = 50mm

Артикул	Мощность	Цветовая температура	Световой поток
V1-R3-00071-20A00-2003640	36W	4000K	4200lm
V1-R3-00071-20A00-2003665	36W	6500K	4400lm
V1-R3-00071-20A00-2005440	54W	4000K	6300lm
V1-R3-00071-20A00-2005465	54W	6500K	6600lm



ГОСТ IEC 60598-2-22-2012 «Светильники. Часть 2-22. Частные требования. Светильники для аварийного освещения»  
СП 52.13330.2011 «Естественное и искусственное освещение»  
(вступившая в силу с 23.05.19)

**Драйвер аварийного питания, Аккумулятор на 1 час автономной работы (в комплекте)**

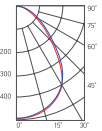

**Монтаж:**

Встраивается в подвесные потолки типа Грильято  
Предусмотрена возможность использования европодвес

**Корпус:**

Цельнометаллический корпус из листовой стали с нанесением белой порошковой краски

**Применение:**

Потолки Грильято (торговые центры, офисы)

**Характеристики:**

Индекс цветопередачи  $R_a > 80$

Температурный режим от +1°C до +40°C

AC176-264V

Частота сети 50Hz ± 10%

Срок службы светодиодов 50 000 часов

Гарантия 3 года

$K_p$  светового потока ≤ 1%



**Рассеиватель (комплектуется отдельно)**

Размер упаковки рассеивателя (2 шт.): 610×610×16mm

Артикул	Тип	Размер рассеивателя
V2-R0-PR00-00.2.0003.25	Призм стандарт	580×580mm
V2-R0-OP00-03.2.0003.15	Опал	580×580mm
V2-A0-PS00-00.2.0003.20	Пин спот	580×580mm
V2-R0-CI00-00.2.0003.20	Колотый лёд	580×580mm
V2-R0-MP00-02.2.0003.20	Микропризма	580×580mm



### GR070/F

588×588×50mm

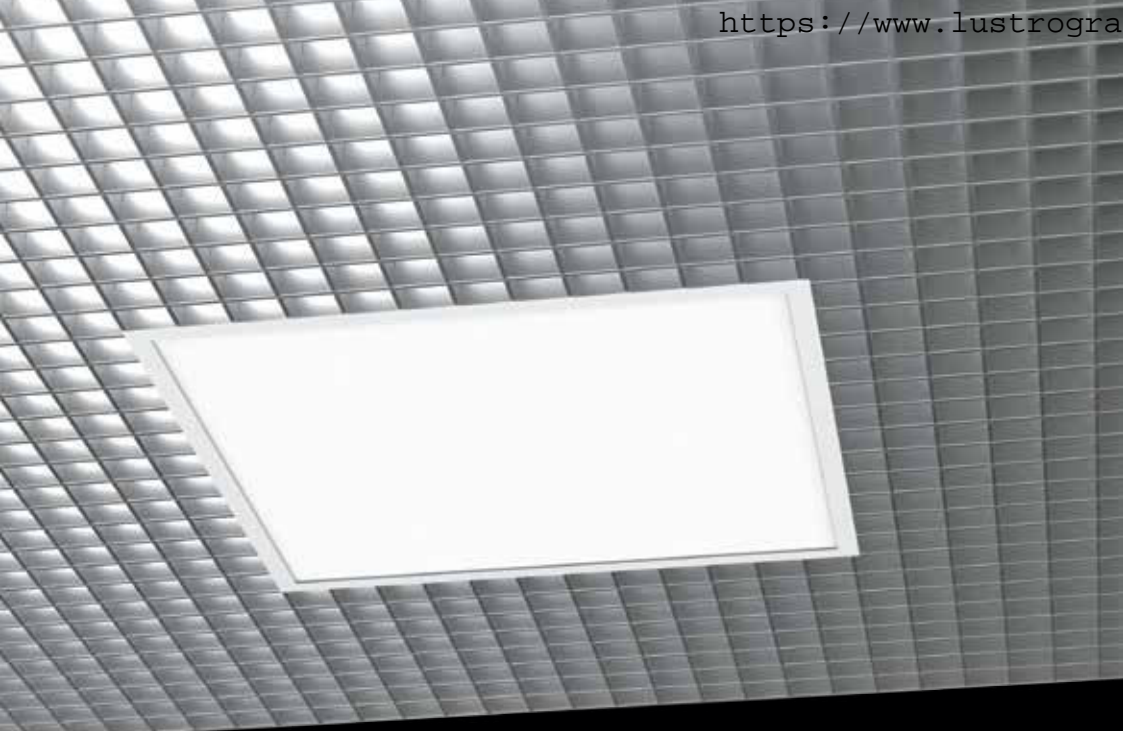
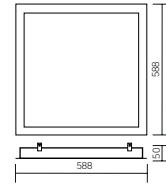

**Размер упаковки светильника**

625×615×60mm

PF ≥ 0,95



○ белый

Артикул	Мощность	Цветовая температура	Световой поток
V1-R3-00010-30000-2003640	36W	4000K	4200lm
V1-R3-00010-30000-2003665	36W	6500K	4400lm
V1-R3-00010-30000-2005440	54W	4000K	6300lm
V1-R3-00010-30000-2005465	54W	6500K	6600lm

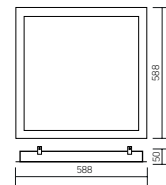
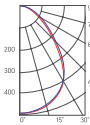

ГОСТ IEC 60598-2-22:2012 «Светильники.

Часть 2-22. Частные требования.

Светильники для аварийного освещения»

СП 52.13330.2011 «Естественное и искусственное освещение»

Вступила в силу с 01.01.2012 г. (редакция СНиП 23.05-95)

**Драйвер аварийного питания, аккумулятор на 1 час автономной работы (в комплекте)**

Артикул	Мощность	Цветовая температура	Световой поток
V1-R3-00010-30A00-2003640	36W	4000K	4200lm
V1-R3-00010-30A00-2003665	36W	6500K	4400lm
V1-R3-00010-30A00-2005440	54W	4000K	6300lm
V1-R3-00010-30A00-2005465	54W	6500K	6600lm

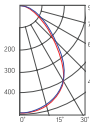

#### Монтаж:

Крепится на европодвесках непосредственно в потолочное основание через специальные планки, закрепленные в корпусе светильника, в потолки типа Грильято.

Высота монтажа светильника относительно потолка регулируется при помощи планок. Светильники подходят для потолков с высотой навешивающих 30 / 40 / 50мм

#### Корпус:

Цельнометаллический корпус из листовой стали с нанесением белой порошковой краски

Корпус имеет декоративную рамку, позволяющую скрыть дефекты при подготовке нестандартных отверстий в навешивающих рейках потолка

#### Характеристики:

Индекс цветопередачи Ra >80

Температурный режим от +1°C до +40°C

АС176-264V

Частота сети 50Hz ± 10%

Срок службы светодиодов 50 000 часов

Гарантия 3 года

K<sub>п</sub> светового потока ≤ 1%



Рассеиватель (комплектуется отдельно)

Размер упаковки рассеивателя (2 шт.): 610×610×16mm

Артикул	Тип	Размер рассеивателя
V2-R0-PR00-00.2.0005.25	Призм стандарт	582×582mm
V2-R0-OP00-03.2.0005.15	Опал	582×582mm
V2-A0-PS00-00.2.0005.20	Пин спот	582×582mm
V2-R0-CI00-00.2.0005.20	Колотый лед	582×582mm
V2-R0-MP00-02.2.0005.20	Микропризма	582×582mm





**GR270/F**

1188×180×50mm

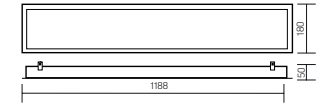

Артикул	Мощность	Цветовая температура	Световой поток
V1-R3-00042-30000-2003640	36W	4000K	3900lm
V1-R3-00042-30000-2003665	36W	6500K	4200lm
V1-R3-00042-30000-2005440	54W	4000K	6100lm
V1-R3-00042-30000-2005465	54W	6500K	6400lm

**Размер упаковки светильника**

1234×199×62mm

PF ≥ 0,95

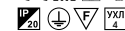

○ белый

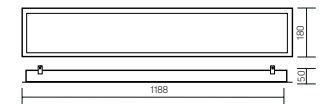
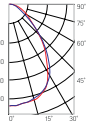

Артикул	Мощность	Цветовая температура	Световой поток
V1-R3-00042-30A00-2003640	36W	4000K	3900lm
V1-R3-00042-30A00-2003665	36W	6500K	4200lm
V1-R3-00042-30A00-2005440	54W	4000K	6100lm
V1-R3-00042-30A00-2005465	54W	6500K	6400lm



ГОСТ IEC 60598-2-22-2012 «Светильники. Часть 2-22. Частные требования. Светильники для аварийного освещения» СП 52.13330.2011 «Естественное и искусственное освещение» (актуализированная редакция СНиП 23.05-95)

**Драйвер аварийного питания, аккумулятор на 1 час автономной работы (в комплекте)**

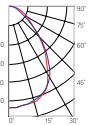

**Монтаж:**

Крепится на европодвесках непосредственно в потолочное основание через специальные планки, закрепленные в корпусе светильника, в потолки типа Грильято.

Высота монтажа светильника относительно потолка регулируется при помощи планок. Светильники подходят для потолков с высотой направляющих 30 / 40 / 50мм

**Корпус:**

Цельнометаллический корпус из листовой стали с нанесением белой порошковой краски

Корпус имеет декоративную рамку, позволяющую скрыть дефекты при подготовке нестандартных отверстий в направляющих рейках потолка

**Характеристики:**

Индекс цветопередачи Ra >80

Температурный режим от +1°C до +40°C

АС176-264V

Частота сети 50Hz ± 10%

Срок службы светодиодов 50 000 часов

Гарантия 3 года

K<sub>п</sub> светового потока ≤ 1%



**Рассветатель (комплектуется отдельно)**

Размер упаковки рассеивателя (2 шт.): 1205×190×18mm

Артикул	Тип	Размер рассеивателя
V2-R0-PR00-00.2.0022.25	Призм стандарт	1182×174mm
V2-R0-OP00-03.2.0022.15	Опал	1182×174mm
V2-R0-PS00-00.2.0022.20	Пин спот	1182×174mm
V2-R0-CI00-00.2.0022.20	Колотый лед	1182×174mm
V2-R0-MP00-02.2.0022.20	Микропризма	1182×174mm



### GR170/F

588×180×50mm

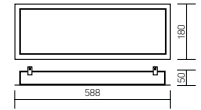

Артикул	Мощность	Цветовая температура	Световой поток
V1-R3-00069-30000-2001840	18W	4000K	2100lm
V1-R3-00069-30000-2001865	18W	6500K	2200lm

Размер упаковки светильник (2 шт.):  
1234×199×62mm  
PF ≥ 0,95



○ белый

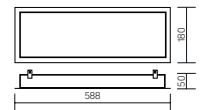
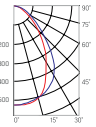

Артикул	Мощность	Цветовая температура	Световой поток
V1-R3-00069-30A00-2001840	18W	4000K	2100lm
V1-R3-00069-30A00-2001865	18W	6500K	2200lm



ГОСТ IEC 60598-2-22-2012 «Светильники. Часть 2-22. Частные требования. Светильники для аварийного освещения»  
СП 52.13330.2011 «Естественное и искусственное освещение»  
(вступил в силу с 01.01.2012 г.)  
СНиП 23.05-95

Драйвер аварийного питания, аккумулятор на 1 час автономной работы (в комплекте)

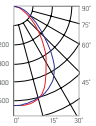

#### Монтаж:

Крепится на европодвесках непосредственно в потолочное основание через специальные планки, закрепленные в корпусе светильника, в потолки типа Грильято.

Высота монтажа светильника относительно потолка регулируется при помощи планок. Светильники подходят для потолков с высотой направляющих 30 / 40 / 50мм

#### Корпус:

Цельнометаллический корпус из листовой стали с нанесением белой порошковой краски

Корпус имеет декоративную рамку, позволяющую скрыть дефекты при подготовке нестандартных отверстий в направляющих рейках потолка

#### Характеристики:

Индекс цветопередачи  $R_a > 80$

Температурный режим от +1°C до +40°C

АС176-264V

Частота сети 50Hz ± 10%

Срок службы светодиодов 50 000 часов

Гарантия 3 года

$K_n$  светового потока ≤ 1%



Рассеиватель (комплектуется отдельно)  
Размер упаковки рассеивателя (2 шт.):  
610×190×16mm

Артикул	Тип	Размер рассеивателя
V2-R0-PR00-00.2.0004.25	Призм стандарт	582×174mm
V2-R0-OP00-03.2.0004.15	Опал	582×174mm
V2-R0-PS00-00.2.0004.20	Пин спот	582×174mm
V2-R0-CI00-00.2.0004.20	Колотый лед	582×174mm
V2-R0-MP00-02.2.0004.20	Микропризма	582×174mm



НОВАЯ  
МОДЕЛЬ



### Аварийно-эвакуационный светильник

363×152×23mm

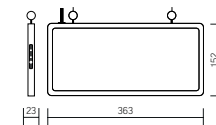

Артикул	Мощность	Емкость батареи	Исполнение	Время работы от встроенного аккумулятора
V1-R0-70354-02A02-2000365	1W	400mAh	Одностороннее	1,5 ч

**Корпус:**

Алюминиевый корпус, покрытый белой порошковой краской  
Размер упаковки светильника: 375×30×175mm



○ металл

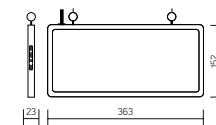

Артикул	Мощность	Емкость батареи	Исполнение	Время работы от встроенного аккумулятора
V1-R0-70354-02A02-2100365	1W	400mAh	Одностороннее	1,5 ч

**Корпус:**

Алюминиевый корпус, покрытый белой порошковой краской  
Размер упаковки светильника: 375×30×175mm



○ металл

**Монтаж:**

Навесная или накладная установка для всех типов потолков

**Рассеиватель:**

Закаленное стекло

**Характеристики:**

Тип источника света – SMD LED  
Индекс цветопередачи  $R_a > 75$   
Температурный режим от +1°C до +40°C  
AC176-264V  
Частота сети 50Hz ± 10%  
Срок службы светодиодов 50 000 часов  
Гарантия 3 года  
 $K_n$  светового потока ≤ 3%





### Аварийно-эвакуационный светильник

363×152×23mm

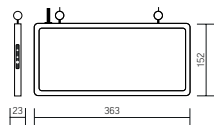

Артикул	Мощность	Емкость батареи	Исполнение	Время работы от встроенного аккумулятора
V1-R0-70354-02A02-2200365	1W	400mAh	Двустороннее	1,5 ч

**Корпус:**

Алюминиевый корпус  
Размер упаковки светильника:  
375×30×175mm

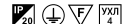

○ металл

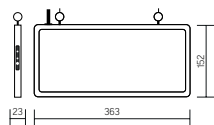

Артикул	Мощность	Емкость батареи	Исполнение	Время работы от встроенного аккумулятора
V1-R0-70354-02A02-2300365	1W	400mAh	Двустороннее	1,5 ч

**Корпус:**

Алюминиевый корпус  
Размер упаковки светильника:  
375×30×175mm



○ металл

### Аварийно-эвакуационный светильник

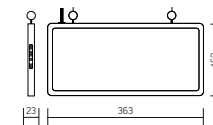

Артикул	Мощность	Емкость батареи	Исполнение	Время работы от встроенного аккумулятора
V1-R0-70354-02A02-2400365	1W	400mAh	Одностороннее*	1,5 ч

**363×152×23mm**

**Корпус:**

Алюминиевый корпус  
Размер упаковки светильника:  
375×30×175mm



○ металл



Артикул	Мощность	Емкость батареи	Исполнение	Время работы от встроенного аккумулятора
V1-R0-70355-21A01-2000165	3,5W	1200mAh	Одностороннее*	3 ч

**355×110×55mm**

**Корпус:**

Пластиковый корпус  
Размер упаковки светильника:  
365×65×120mm



○ белый

НОВАЯ  
МОДЕЛЬ



### Накладные светильники IP65

300×83mm

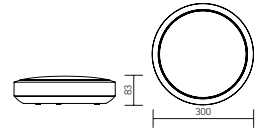

Артикул	Мощность	Цветовая температура	Световой поток
V1-U0-00086-21000-6501550	15W	5000K	1200lm
V1-U0-00086-21000-6502550	25W	5000K	2500lm

#### Размер упаковки светильника

335×120×355mm

PF ≥ 0,9



○ металл

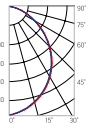

#### Монтаж:

Осуществляется на горизонтальную или вертикальную поверхности

Комплект креплений входит в поставку

#### Корпус:

Ударопрочный самозатухающий ABS-пластик

Белый матовый рассеиватель из ПММА

#### Применение:

Светильник используется для освещения объектов жилищной инфраструктуры, подсобных помещений, прилегающих территорий, переходов

#### Характеристики:

Индекс цветопередачи  $R_a > 80$

Температурный режим от  $-30^{\circ}\text{C}$  до  $+40^{\circ}\text{C}$

Частота сети  $50\text{Hz} \pm 10\%$

Срок службы светодиодов 50 000 часов

Гарантия 3 года

$K_p$  светового потока  $\leq 15\%$

## Накладные светильники IP44

300×85mm

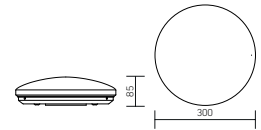

### Размер упаковки светильника

325×325×105mm

PF ≥ 0,90 для 21W

PF ≥ 0,85 для 16W

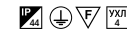

○ белый

Артикул	Мощность	Цветовая температура	Световой поток
V1-U0-00362-21000-4401650	16W	5000K	1100lm
V1-U0-00362-21000-4402150	21W	5000K	1600lm

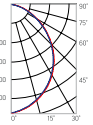

### Монтаж:

Осуществляется на горизонтальную или вертикальную поверхность

Комплект креплений входит в поставку

### Корпус:

Металлический корпус белого цвета

Белый матовый рассеиватель из ПММА

### Характеристики:

Индекс цветопередачи  $R_a > 80$

Температурный режим от +1°C до +40°C

АС220-240V

Частота сети 50Hz ± 10%

Срок службы светодиодов 50 000 часов

Гарантия 3 года

$K_p$  светового потока ≤ 15%

**Серия ЖКХ**

224×90×52mm

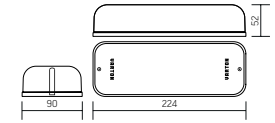

Артикул	Мощность	Цветовая температура	Световой поток
V1-U0-00006-21000-6500850	8W	5000K	900lm
V1-U0-00006-21000-6501250	12W	5000K	1200lm

Размер упаковки светильника:  
240×112×64mm  
PF ≥ 0,85



○ белый

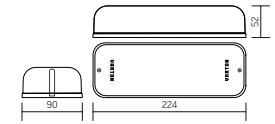
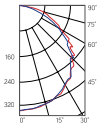

Артикул	Мощность	Цветовая температура	Световой поток
V1-U0-00006-21S00-6501250	12W	5000K	1200lm

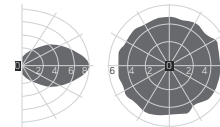

Активная зона действия датчика



○ белый

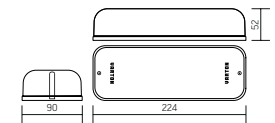
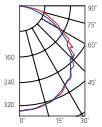

Артикул	Мощность	Цветовая температура	Световой поток
V1-U0-00006-21N00-6501250	12W	5000K	1200lm



**Применение:**  
Помещения с повышенными требованиями к электрической безопасности  
DC 24-36V  
AC 24V  
PF ≥ 0,85



○ белый

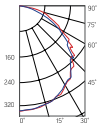

**Монтаж:**

Осуществляется на горизонтальную или вертикальную поверхность

Светильник крепится саморезами к основанию с предварительно вмонтированными дюбелями

**Корпус:**

Ударопрочный самозатухающий ABS-пластик

Комплектуется кабельным вводом, который имеет высокую износостойкость

Для обеспечения степени защиты IP65 место примыкания корпуса к рассеивателю обработаны герметиком

**Рассеиватель:**

Ударопрочный матовый самозатухающий пластик ПК (поликарбонат) с добавками УФ-стабилизаторов

**Характеристики:**

Индекс цветопередачи Ra >80

Температурный режим от -25°C до +40°C

Частота сети 50Hz ± 10%

Срок службы светодиодов 50 000 часов

Гарантия 3 года

Kp светового потока светильника = 0%



**Серия ЖКХ**

185×70mm

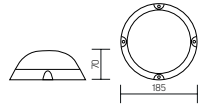

Артикул	Мощность	Цветовая температура	Световой поток
V1-U0-00005-21000-6500650	6W	5000K	600lm
V1-U0-00005-21000-6501050	10W	5000K	1000lm

Размер упаковки светильника: 190×190×85mm

PF > 0,85



○ белый

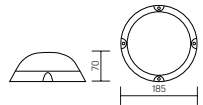
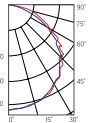

Артикул	Мощность	Цветовая температура	Световой поток
V1-U0-00005-21S00-6501050	10W	5000K	1000lm

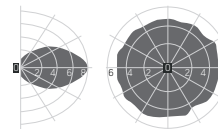

Активная зона действия датчика



○ белый

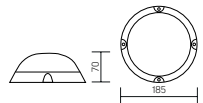
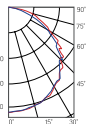

Артикул	Мощность	Цветовая температура	Световой поток
V1-U0-00005-21N00-6501050	10W	5000K	1000lm

**Применение:**

Помещения с повышенными требованиями к электрической безопасности  
DC 24-36V  
AC 24V  
PF > 0,85



○ белый

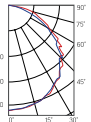

**Монтаж:**

Осуществляется на горизонтальную или вертикальную поверхности

Светильник крепится саморезами к основанию с предварительно вмонтированными дюбелями

**Корпус:**

Ударопрочный самозатухающий ABS-пластик

Комплектуется кабельным вводом, который имеет высокую износостойкость

Для обеспечения степени защиты IP65 место примыкания корпуса к рассеивателю обработаны герметиком

**Рассеиватель:**

Ударопрочный матовый самозатухающий пластик ПК (поликарбонат) с добавками УФ-стабилизаторов

**Характеристики:**

Индекс цветопередачи Ra >80

Температурный режим от -25°C до +40°C

Частота сети 50Hz ± 10%

Срок службы светодиодов 50 000 часов

Гарантия 3 года

Kp светового потока светильника = 0%



Размер светильника  
625×160×65mm  
Размер упаковки светильника  
634×188×90mm  
PF ≥ 0,95



○ белый

Артикул	Мощность	Цветовая температура	Световой поток
V1-U0-00030-20000-2001830	18W	3000K	1300lm
V1-U0-00030-20000-2001840	18W	4000K	1400lm
V1-U0-00030-20000-2001865	18W	6500K	1500lm

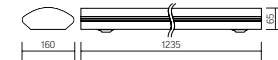
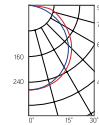

Размер светильника  
1235×160×65mm  
Размер упаковки светильника  
1236×183×91mm  
PF ≥ 0,95

○ белый

Артикул	Мощность	Цветовая температура	Световой поток
V1-U0-00044-20000-2003630	36W	3000K	2800lm
V1-U0-00044-20000-2003640	36W	4000K	2900lm
V1-U0-00044-20000-2003665	36W	6500K	3000lm

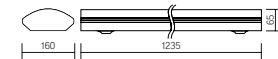
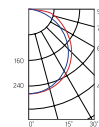

ГОСТ ИЕС 60598-2-22:2012 «Светильники. Часть 2-22. Частные требования. Светильники для аварийного освещения»  
СП 52.13330.2011 «Естественное и искусственное освещение»  
(вступил в силу с 01.01.2012 года в редакции СНиП 23.05-95)

Драйвер аварийного питания, аккумулятор на 1 час автономной работы (в комплекте)

Артикул	Мощность	Цветовая температура	Световой поток
V1-U0-00044-20A00-2003640	36W	4000K	2900lm
V1-U0-00044-20A00-2003665	36W	6500K	3000lm

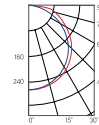

#### Монтаж:

Осуществляется на горизонтальную или вертикальную поверхность

Несколько светильников могут соединяться в единую линию благодаря продуманной и удобной конструкции

#### Корпус:

Цельнометаллический корпус из листовой стали с нанесением белой порошковой краски

#### Рассеиватель:

Оптический светорассеивающий поликарбонат

#### Характеристики:

Индекс цветопередачи  $R_a > 80$

Температурный режим от +1°C до +40°C

АС176-264V

Частота сети 50Hz ± 10%

Срок службы светодиодов 50 000 часов

Гарантия 3 года

$K_p$  светового потока ≤ 1%



## C070, C070/N

595×595×55mm

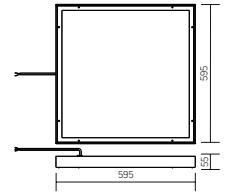

Артикул Мощность Цветовая температура Световой поток

V1-C0-00080-XX000-5402740	27W	4000K	2400lm
V1-C0-00080-XX000-5402765	27W	6500K	2500lm
V1-C0-00080-XX000-5403640	36W	4000K	3150lm
V1-C0-00080-XX000-5403665	36W	6500K	3300lm
V1-C0-00080-XX000-5405440	54W	4000K	4600lm
V1-C0-00080-XX000-5405465	54W	6500K	4800lm

Размер упаковки светильника  
627×614×62mm

PF > 0,95



○ белый

XX = 10 – светильник встраиваемый

XX = 20 – светильник накладной

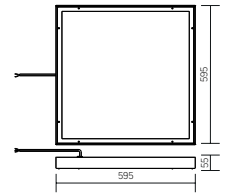
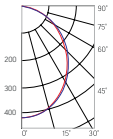

Артикул Мощность Цветовая температура Световой поток

V1-C0-00080-XXA00-5402740	27W	4000K	2400lm
V1-C0-00080-XXA00-5402765	27W	6500K	2500lm
V1-C0-00080-XXA00-5403640	36W	4000K	3150lm
V1-C0-00080-XXA00-5403665	36W	6500K	3300lm
V1-C0-00080-XXA00-5405440	54W	4000K	4600lm
V1-C0-00080-XXA00-5405465	54W	6500K	4800lm

ГОСТ IEC 60598-2-22-2012 «Светильники.

Часть 2-22. Частные требования.

Светильники для аварийного освещения»

СП 52.13330.2011 «Естественное

и искусственное освещение»

Стандартизированная редакция СНиП

23.05-95)

Драйвер аварийного питания,  
аккумулятор на 1 час автономной работы  
(в комплекте)

XX = 10 – светильник встраиваемый

XX = 20 – светильник накладной

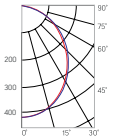

### Монтаж:

Встраивается в подвесные потолки типа Armstrong  
Накладное исполнение

### Корпус:

Цельнометаллический корпус из листовой стали  
с нанесением белой порошковой краски

Для обеспечения степени защиты IP54 по периметру  
корпуса закреплен силиконовый уплотнитель

### Применение светильника со степенью защиты IP54:

Медицинские учреждения, рестораны, помещения  
пищевой промышленности, столовые, лаборатории,  
сан. узлы, помещения с повышенной влажностью

### Рассеиватель:

Комплектуется опловым поликарбонатным рассеивателем

### Характеристики:

Индекс цветопередачи  $R_a > 80$

Температурный режим от  $-20^{\circ}\text{C}$  до  $+40^{\circ}\text{C}$

АС176-264V

Частота сети  $50\text{Hz} \pm 10\%$

Срок службы светодиодов 50 000 часов

Гарантия 3 года

$K_n$  светового потока  $\leq 1\%$





**C070/GL, C070/NGL**

595×595×55mm

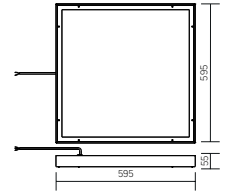

**Размер упаковки светильника:**

627×614×62mm

PF ≥ 0,95



○ белый

Артикул	Мощность	Цветовая температура	Световой поток
V1-C0-00080-XXG06-5402740	27W	4000K	2400lm
V1-C0-00080-XXG06-5402765	27W	6500K	2500lm
V1-C0-00080-XXG06-5403640	36W	4000K	3150lm
V1-C0-00080-XXG06-5403665	36W	6500K	3300lm
V1-C0-00080-XXG06-5405440	54W	4000K	4600lm
V1-C0-00080-XXG06-5405465	54W	6500K	4800lm

**XX = 10** – светильник **встраиваемый**

**XX = 20** – светильник **накладной**

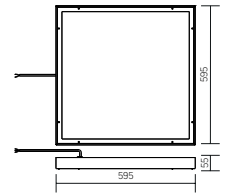
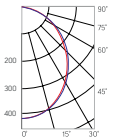

ГОСТ ИЕС 60598-2-22-2012 «Светильники. Часть 2-22. Частные требования. Светильники для аварийного освещения» СП 52.13330.2011 «Естественное и искусственное освещение» (структурированная редакция СНиП 23.05-95)

**Драйвер аварийного питания, аккумулятор на 1 час автономной работы (в комплекте)**

Артикул	Мощность	Цветовая температура	Световой поток
V1-C0-00080-XXG07-5402740	27W	4000K	2400lm
V1-C0-00080-XXG07-5402765	27W	6500K	2500lm
V1-C0-00080-XXG07-5403640	36W	4000K	3150lm
V1-C0-00080-XXG07-5403665	36W	6500K	3300lm
V1-C0-00080-XXG07-5405440	54W	4000K	4600lm
V1-C0-00080-XXG07-5405465	54W	6500K	4800lm

**XX = 10** – светильник **встраиваемый**

**XX = 20** – светильник **накладной**

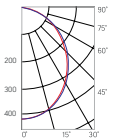

**Монтаж:**

Встраивается в подвесные потолки типа Armstrong  
Накладное исполнение

**Корпус:**

Цельнометаллический корпус из листовой стали с нанесением белой порошковой краски

Для обеспечения степени защиты IP54 по периметру корпуса закреплен силиконовый уплотнитель

**Применение:**

Применяется в пожароопасных помещениях классов П-IIа

**Рассеиватель:**

Комплектуется рассеивателем из закаленного стекла

**Характеристики:**

Индекс цветопередачи  $R_a > 80$

Температурный режим от -20°C до +40°C

АС176-264V

Частота сети 50Hz ± 10%

Срок службы светодиодов 50 000 часов

Гарантия 3 года

$K_n$  светового потока ≤ 1%



Рекомендуется устанавливать светильник независимо к несущим конструкциям.

## C270, C270/N

1195×180×55mm

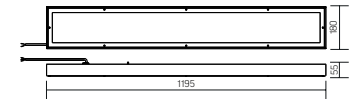

Артикул Мощность Цветовая температура Световой поток

V1-CO-00280-10000-5403640	36W	4000K	2750lm
V1-CO-00280-10000-5403665	36W	6500K	2900lm
V1-CO-00280-10000-5405440	54W	4000K	4000lm
V1-CO-00280-10000-5405465	54W	6500K	4200lm

XX = 10 – светильник встраиваемый

XX = 20 – светильник накладной

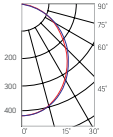

### Размер упаковки светильника

1232×199×62mm

PF ≥ 0,95



○ белый

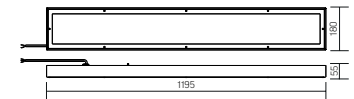

Артикул Мощность Цветовая температура Световой поток

V1-CO-00280-XXA00-5403640	36W	4000K	2750lm
V1-CO-00280-XXA00-5403665	36W	6500K	2900lm
V1-CO-00280-XXA00-5405440	54W	4000K	4000lm
V1-CO-00280-XXA00-5405465	54W	6500K	4200lm

XX = 10 – светильник встраиваемый

XX = 20 – светильник накладной

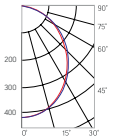

### Монтаж:

Встраивается в подвесные потолки типа Armstrong  
Накладное исполнение

### Корпус:

Цельнометаллический корпус из листовой стали с нанесением белой порошковой краски  
Для обеспечения степени защиты IP54 по периметру корпуса закреплен силиконовый уплотнитель

### Применение светильника со степени защиты IP54:

Медицинские учреждения, рестораны, помещения пищевой промышленности, столовые, лаборатории, спортзалы, помещения с повышенной влажностью

### Рассеиватель:

Комплектуется опловым поликарбонатным рассеивателем

### Характеристики:

Индекс цветопередачи  $R_a > 80$

Температурный режим от  $-20^{\circ}\text{C}$  до  $+40^{\circ}\text{C}$

АС176-264V

Частота сети  $50\text{Hz} \pm 10\%$

Срок службы светодиодов 50 000 часов

Гарантия 3 года

КП светового потока  $\leq 1\%$



## C170, C170/N

595×180×55mm

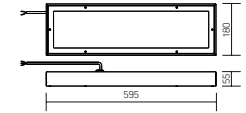

Артикул	Мощность	Цветовая температура	Световой поток
---------	----------	----------------------	----------------

V1-CO-00180-XX000-5401840	18W	4000K	1400lm
V1-CO-00180-XX000-5401865	18W	6500K	1500lm

**XX = 10** – светильник встраиваемый  
**XX = 20** – светильник накладной

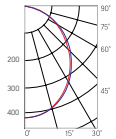

Размер упаковки светильника:  
 1232×199×62mm  
 PF ≥ 0,95



○ белый

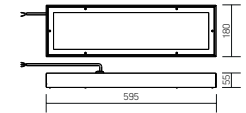

Артикул	Мощность	Цветовая температура	Световой поток
---------	----------	----------------------	----------------

V1-CO-00180-XXA00-5401840	18W	4000K	1400lm
V1-CO-00180-XXA00-5401865	18W	6500K	1500lm

**XX = 10** – светильник встраиваемый  
**XX = 20** – светильник накладной

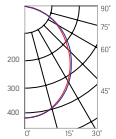

ГОСТ IEC 60598-2-22-2012 «Светильники. Часть 2-22. Частные требования. Светильники для аварийного освещения»  
 СП 52.13330.2011 «Естественное и искусственное освещение»  
 (актуализированная редакция СНиП 23.05-95)

**Драйвер аварийного питания, аккумулятор на 1 час автономной работы (в комплекте)**

### Монтаж:

Встраивается в подвесные потолки типа Armstrong  
 Накладное исполнение

### Корпус:

Цельнометаллический корпус из листовой стали с нанесением белой порошковой краски  
 Для обеспечения степени защиты IP54 по периметру корпуса закреплен силиконовый уплотнитель

### Применение светильника со степенью защиты IP54:

Медицинские учреждения, рестораны, помещения пищевой промышленности, столовые, лаборатории, сан. узлы, помещения с повышенной влажностью

### Рассеиватель:

Комплектуется опловым поликарбонатным рассеивателем

### Характеристики:

Индекс цветопередачи  $R_a > 80$   
 Температурный режим от  $-20^{\circ}\text{C}$  до  $+40^{\circ}\text{C}$   
 AC176-264V  
 Частота сети  $50\text{Hz} \pm 10\%$   
 Срок службы светодиодов 50 000 часов  
 Гарантия 3 года  
 $K_n$  светового потока  $\leq 1\%$



НОВАЯ  
МОДЕЛЬ

### C350, C350/N

1195×295×55mm

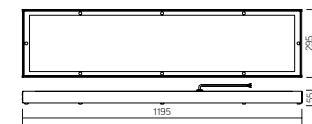

Размер упаковки светильника:  
1228×308×66mm  
PF ≥ 0,95



○ белый

Артикул	Мощность	Цветовая температура	Световой поток
V1-C0-00350-XX000-5403640	36W	4000K	3000lm
V1-C0-00350-XX000-5403665	36W	6500K	3100lm
V1-C0-00350-XX000-5405440	54W	4000K	4500lm
V1-C0-00350-XX000-5405465	54W	6500K	4600lm

XX = 10 – светильник встраиваемый  
XX = 20 – светильник накладной

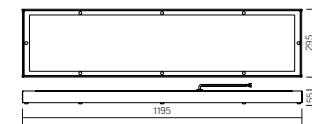
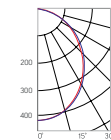

ГОСТ IEC 60598-2-22-2012 «Светильники. Часть 2-22. Частные требования. Светильники для аварийного освещения»

СП 52.13330.2011 «Естественное и искусственное освещение» (актуализированная редакция СНиП 23.05-95)

**Драйвер аварийного питания, аккумулятор на 1 час автономной работы (в комплекте)**

Артикул	Мощность	Цветовая температура	Световой поток
V1-C0-00350-XXA00-5403640	36W	4000K	3000lm
V1-C0-00350-XXA00-5403665	36W	6500K	3100lm
V1-C0-00350-XXA00-5405440	54W	4000K	4500lm
V1-C0-00350-XXA00-5405465	54W	6500K	4600lm

XX = 10 – светильник встраиваемый  
XX = 20 – светильник накладной

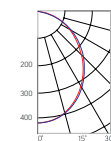

#### Монтаж:

Встраивается в подвесные потолки типа Armstrong  
Накладное исполнение

#### Корпус:

Цельнометаллический корпус из листовой стали с нанесением белой порошковой краски  
Для обеспечения степени защиты IP54 по периметру корпуса закреплен силиконовый уплотнитель

#### Применение светильника со степенью защиты IP54:

Медицинские учреждения, рестораны, помещения пищевой промышленности, столовые, лаборатории, сан. узлы, помещения с повышенной влажностью

#### Рассеиватель:

Комплектуется опловым поликарбонатным рассеивателем

#### Характеристики:

Индекс цветопередачи  $R_a > 80$   
Температурный режим от  $-20^{\circ}\text{C}$  до  $+40^{\circ}\text{C}$   
АС176-264V  
Частота сети  $50\text{Hz} \pm 10\%$   
Срок службы светодиодов 50 000 часов  
Гарантия 3 года  
 $K_n$  светового потока  $\leq 1\%$



### E070

595×595×50mm

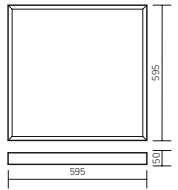

Размер упаковки светильника

627×614×62mm

PF ≥ 0,95



○ белый

Артикул

Мощность

Цветовая температура

Световой поток

V1-E0-00070-01000-XX03639 36W 3950K 5000lm

XX = 20 – светильник со степенью защиты IP20

XX = 40 – светильник со степенью защиты IP40

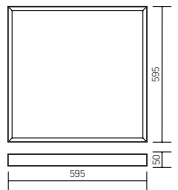
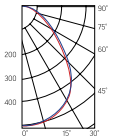

ГОСТ IEC 60598-2-22-2012 «Светильники. Часть 2-22. Частные требования».

Светильники для аварийного освещения»

СП 52.13330.2011 «Естественное и искусственное освещение»

«Стандартизация и сертификация СНиП 23.05-95»

Драйвер аварийного питания, аккумулятор на 1 час автономной работы (в комплекте)

Артикул

Мощность

Цветовая температура

Световой поток

V1-E0-00070-01A00-2003639 36W 3950K 5000lm

XX = 20 – светильник со степенью защиты IP20

XX = 40 – светильник со степенью защиты IP40

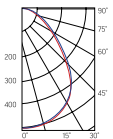

#### Монтаж:

Встраивается в подвесные потолки типа Armstrong или монтируется на ровную поверхность

#### Корпус:

Цельнометаллический корпус из листовой стали с нанесением белой порошковой краски

#### Применение:

Дошкольные, школьные, средне-специальные, высшие и другие образовательные учреждения

#### Характеристики:

Мощность диодов 0,2W

Индекс цветопередачи R<sub>a</sub> >80

Температурный режим от +1°C до +40°C

AC176-264V

Частота сети 50Hz ± 10%

Срок службы светодиодов 50 000 часов

Гарантия 3 года

К<sub>п</sub> светового потока ≤ 1%



Рассеиватель (комплектуется отдельно)

Размер упаковки рассеивателя (2 шт.):

610×610×16mm

Артикул	Тип	Размер рассеивателя
V2-A0-PR00-00.2.0007.25	Призм стандарт	588×588mm
V2-A0-OP00-03.2.0007.15	Опал	588×588mm
V2-A0-PS00-00.2.0007.20	Пин спот	588×588mm
V2-A0-CI00-00.2.0007.20	Колотый лед	588×588mm
V2-A0-MP00-02.2.0007.20	Микропризма	588×588mm

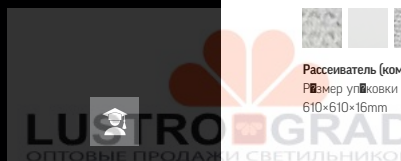

**E270**

1195×180×50mm

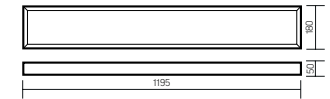

Размер упаковки светильника  
1232×199×62mm

PF ≥ 0,95



○ белый

Артикул Мощность Цветовая температура Световой поток

V1-E0-00270-01000-XX03639 36W 3950K 4600lm

XX = 20 – светильник со степенью защиты IP20

XX = 40 – светильник со степенью защиты IP40

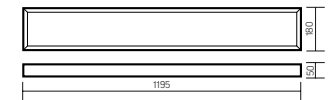
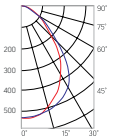

ГОСТ ИЕС 60598-2-22-2012 «Светильники.

Часть 2-22. Частные требования.

Светильники для аварийного освещения»

СП 52.13330.2011 «Естественное

и искусственное освещение»

(вступил в силу с 01.01.2012 г.)

23.05-95]

**Драйвер аварийного питания, аккумулятор на 1 час автономной работы (в комплекте)**

Артикул Мощность Цветовая температура Световой поток

V1-E0-00270-01A00-XX03639 36W 3950K 4600lm

XX = 20 – светильник со степенью защиты IP20

XX = 40 – светильник со степенью защиты IP40

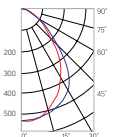

**Монтаж:**

Встраивается в подвесные потолки типа Armstrong или монтируется на ровную поверхность

**Корпус:**

Цельнометаллический корпус из листовой стали с нанесением белой порошковой краски

**Применение:**

Дошкольные, школьные, средне-специальные, высшие и другие образовательные учреждения

**Характеристики:**

Мощность диодов 0,2W

Индекс цветопередачи R<sub>a</sub> >80

Температурный режим от +1°C до +40°C

AC176-264V

Частота сети 50Hz ± 10%

Срок службы светодиодов 50 000 часов

Гарантия 3 года

К<sub>п</sub> светового потока ≤ 1%



Рассеиватель (комплектуется отдельно)

Размер упаковки рассеивателя (2 шт.):

1205×190×18mm

Артикул	Тип	Размер рассеивателя
V2-A0-PR00-00.2.0017.25	Призм стандарт	1189×174mm
V2-A0-OP00-03.2.0017.15	Опал	1189×174mm
V2-A0-PS00-00.2.0017.20	Пин спот	1189×174mm
V2-A0-CI00-00.2.0017.20	Колотый лед	1189×174mm
V2-A0-MP00-02.2.0017.20	Микропризма	1189×174mm

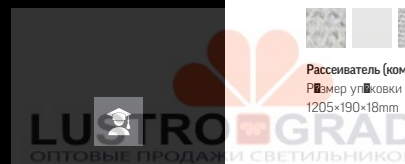

## E220

1195×100×50mm

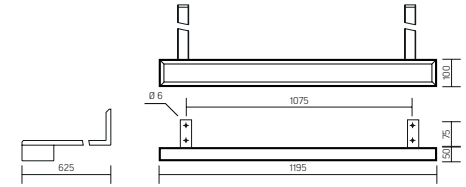

Размер упаковки светильник:  
1234×115×69mm

PF ≥ 0,95



○ белый



Рассеиватель (комплектуются отдельно)

Размер упаковки рассеивателя (2 шт.):  
1205×190×18mm

Артикул Мощность Цветовая температура Световой поток

V1-E0-00270-60000-XX01839 18W 3950K 2100lm

XX = 20 – светильник со степенью защиты IP20

XX = 40 – светильник со степенью защиты IP40

Крепление кронштейн, с набором крепежей (упаковка 2 шт.):

V4-E0-00.0005.SCO-0001 600mm

Артикул Тип Размер рассеивателя

V2-A0-PR00-00.2.0016.25 Призм. стандарт 1189×96mm

V2-A0-OP00-03.2.0016.15 Опал 1189×96mm

V2-A0-PS00-00.2.0016.20 Пин спот 1189×96mm

V2-A0-CI00-00.2.0016.20 Колотый лёд 1189×96mm

V2-A0-MP00-02.2.0016.20 Микропризм 1189×96mm

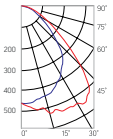

### Монтаж:

Монтируется на вертикальную поверхность с помощью кронштейнов

### Корпус:

Цельнометаллический корпус из листовой стали с нанесением белой порошковой краски

### Упаковка:

Кронштейн для крепления с набором крепежей поставляется отдельно

### Характеристики:

Мощность диодов 0,2W

Индекс цветопередачи  $R_a > 80$

Температурный режим от +1°C до +40°C

АС176-264V

Частота сети 50Hz ± 10%

Срок службы светодиодов 50 000 часов

Гарантия 3 года

$K_n$  светового потока ≤ 1%



Для обеспечения нормативного показателя освещенности школьной доски рекомендуем использовать рассеиватель «Колотый лёд».

**S070**

595×620×65mm

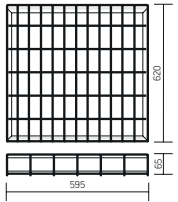

Размер упаковки светильника  
635×614×67mm

PF ≥ 0,95



○ белый

Артикул	Мощность	Цветовая температура	Световой поток
V1-E0-00024-20000-XX03640	36W	4000K	4000lm
V1-E0-00024-20000-XX03665	36W	6500K	4200lm
V1-E0-00024-20000-XX05440	54W	4000K	6300lm
V1-E0-00024-20000-XX05465	54W	6500K	6600lm

XX = 20 – светильник со степенью защиты IP20

XX = 40 – светильник со степенью защиты IP40

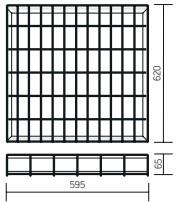
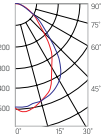

ГОСТ IEC 60598-2-22:2012 «Светильники.

Часть 2-22. Частные требования.

Светильники для аварийного освещения»

СП 52.13330.2011 «Естественное

и искусственное освещение»

(вступил в силу с 01.09.2012 г.)

Стандарт на аварийное освещение СНиП

23.05-95)

Драйвер аварийного питания,

аккумулятор на 1 час автономной работы

(в комплекте)

Артикул	Мощность	Цветовая температура	Световой поток
V1-E0-00024-20A00-XX03640	36W	4000K	4000lm
V1-E0-00024-20A00-XX03665	36W	6500K	4200lm
V1-E0-00024-20A00-XX05440	54W	4000K	6300lm
V1-E0-00024-20A00-XX05465	54W	6500K	6600lm

XX = 20 – светильник со степенью защиты IP20

XX = 40 – светильник со степенью защиты IP40

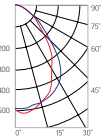

**Монтаж:**

Монтируется на ровную поверхность

**Корпус:**

Цельнометаллический корпус из листовой стали

с нанесением белой порошковой краски

Защищен металлической решеткой

**Упаковка:**

Решетка поставляется в комплекте

**Применение:**

Для спортивных помещений, где требуется защита

светильника от попадания спортивного инвентаря

54W для помещений с высокими потолками

**Характеристики:**

Индекс цветопередачи R<sub>a</sub> >80

Температурный режим от +1°C до +40°C

АС176-264V

Частота сети 50Hz ± 10%

Срок службы светодиодов 50 000 часов

Гарантия 3 года

К<sub>п</sub> светового потока ≤ 1%



Рассеиватель (комплектуется отдельно)

Размер упаковки рассеивателя (2 шт.):

610×610×16mm

Артикул	Тип	Размер рассеивателя
V2-A0-PR00-00.2.000725	Призм стандарт	588×588mm
V2-A0-OP00-03.2.000715	Опал	588×588mm
V2-A0-PS00-00.2.000720	Пин спот	588×588mm
V2-A0-CI00-00.2.000720	Колотый лед	588×588mm
V2-A0-MP00-02.2.000720	Микропризма	588×588mm



**S270**

1195×200×65mm

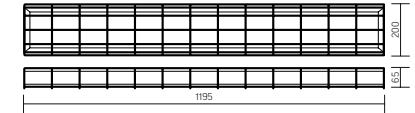

Размер упаковки светильника  
1232×199×62mm

PF ≥ 0,95



○ белый

Артикул	Мощность	Цветовая температура	Световой поток
V1-E0-00066-20000-XX03640	36W	4000K	3800lm
V1-E0-00066-20000-XX03665	36W	6500K	4000lm
V1-E0-00066-20000-XX05440	54W	4000K	5700lm
V1-E0-00066-20000-XX05465	54W	6500K	5900lm

XX = 20 – светильник со степенью защиты IP20

XX = 40 – светильник со степенью защиты IP40

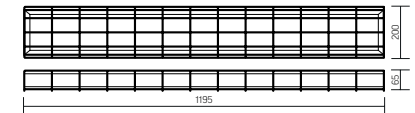
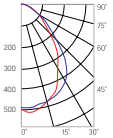

ГОСТ ИЕС 60598-2-22:2012 «Светильники. Часть 2-22. Частные требования. Светильники для «Естественного освещения» СП 52.13330.2011 «Естественное и искусственное освещение» (актуализированная редакция СНиП 23.05-95)

Драйвер аварийного питания, аккумулятор на 1 час автономной работы (в комплекте)

Артикул	Мощность	Цветовая температура	Световой поток
V1-E0-00066-20A00-XX03640	36W	4000K	3800lm
V1-E0-00066-20A00-XX03665	36W	6500K	4000lm
V1-E0-00066-20A00-XX05440	54W	4000K	5700lm
V1-E0-00066-20A00-XX05465	54W	6500K	5900lm

XX = 20 – светильник со степенью защиты IP20

XX = 40 – светильник со степенью защиты IP40

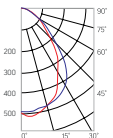

**Монтаж:**

Монтируется на ровную поверхность

**Корпус:**

Цельнометаллический корпус из листовой стали с нанесением белой порошковой краски  
Защищен металлической решеткой

**Упаковка:**

Решетка поставляется в комплекте

**Применение:**

Для спортивных помещений, где требуется защита светильника от попадания спортивного инвентаря  
54W для помещений с высокими потолками

**Характеристики:**

Индекс цветопередачи R<sub>a</sub> >80

Температурный режим от +1°C до +40°C

AC176-264V

Частота сети 50Hz ± 10%

Срок службы светодиодов 50 000 часов

Гарантия 3 года

КП светового потока ≤ 1%



Рассветитель (комплектуется отдельно)  
Размер упаковки рассеивателя (2 шт.):  
1205×190×18mm

Артикул	Тип	Размер рассеивателя
V2-A0-PR00-00.2.001725	Призм. стандарт	1189×174mm
V2-A0-OP00-03.2.001715	Опал	1189×174mm
V2-A0-PS00-00.2.001720	Пин спот	1189×174mm
V2-A0-CI00-00.2.001720	Колотый лед	1189×174mm
V2-A0-MP00-02.2.001720	Микропризма	1189×174mm

**S170**

595×200×65mm

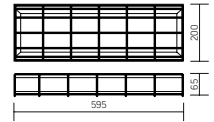

Размер упаковки светильник (2 шт.):  
1232×199×62mm

PF ≥ 0,95



○ белый

Артикул Мощность Цветовая температура Световой поток

V1-E0-00067-20000-XX01840	18W	4000K	1900lm
V1-E0-00067-20000-XX01865	18W	6500K	2000lm

XX = 20 – светильник со степенью защиты IP20

XX = 40 – светильник со степенью защиты IP40

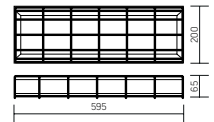
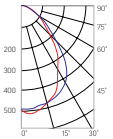

ГОСТ IEC 60598-2-22-2012 «Светильники. Часть 2-22. Частные требования. Светильники для аварийного освещения»

СП 52.13330.2011 «Естественное и искусственное освещение»

Вступил в силу с 01.07.2012 г. в редакции СНиП 23.05-95)

Драйвер аварийного питания, аккумулятор на 1 час автономной работы (в комплекте)

Артикул Мощность Цветовая температура Световой поток

V1-E0-00067-20A00-XX01840	18W	4000K	1900lm
V1-E0-00067-20A00-XX01865	18W	6500K	2000lm

XX = 20 – светильник со степенью защиты IP20

XX = 40 – светильник со степенью защиты IP40

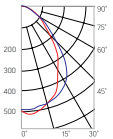

**Монтаж:**

Монтируется на ровную поверхность

**Корпус:**

Цельнометаллический корпус из листовой стали с нанесением белой порошковой краски

Защищен металлической решеткой

**Упаковка:**

Решетка поставляется в комплекте

**Применение:**

Для спортивных помещений, где требуется защита светильник от попадания спортивного инвентаря

**Характеристики:**

Индекс цветопередачи  $R_a > 80$

Температурный режим от +1°C до +40°C

АС176-264V

Частота сети 50Hz ± 10%

Срок службы светодиодов 50 000 часов

Гарантия 3 года

$K_n$  светового потока ≤ 1%



Рассеиватель (комплектуется отдельно)

Размер упаковки рассеивателя (2 шт.):  
1205×190×18mm

Артикул Тип Размер рассеивателя

V2-A0-PR00-00.2.0008.25	Призм стандарт	590×174mm
V2-A0-OP00-03.2.0008.15	Опл	590×174mm
V2-A0-PS00-00.2.0008.20	Пин спот	590×174mm
V2-A0-CI00-00.2.0008.20	Колотый лед	590×174mm
V2-A0-MP00-02.2.0008.20	Микропризма	590×174mm



**A070**

595×595×50mm

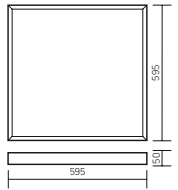

Размер упаковки светильника:  
627×614×62mm

PF ≥ 0,95



○ белый

Артикул	Мощность	Цветовая температура	Световой поток
V1-A0-00070-01000-XX02730	27W	3000K	3000lm
V1-A0-00070-01000-XX02740	27W	4000K	3150lm
V1-A0-00070-01000-XX02765	27W	6500K	3300lm
V1-A0-00070-01000-XX03630	36W	3000K	4000lm
V1-A0-00070-01000-XX03640	36W	4000K	4200lm
V1-A0-00070-01000-XX03665	36W	6500K	4400lm
V1-A0-00070-01000-XX05430	54W	3000K	6000lm
V1-A0-00070-01000-XX05440	54W	4000K	6300lm
V1-A0-00070-01000-XX05465	54W	6500K	6600lm

XX = 20 – светильник со степенью защиты IP20

XX = 40 – светильник со степенью защиты IP40

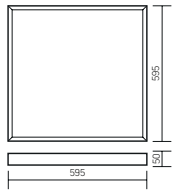
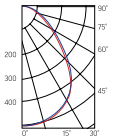

ГОСТ IEC 60598-2-22:2012 «Светильники. Часть 2-22. Частные требования. Светильники для аварийного освещения» СП 52.13330.2011 «Естественное и искусственное освещение» (актуализированная редакция СНиП 23.05-95)

**Драйвер аварийного питания, аккумулятор на 1 час автономной работы (в комплекте)**

Артикул	Мощность	Цветовая температура	Световой поток
V1-A0-00070-01A00-XX02730	27W	3000K	3000lm
V1-A0-00070-01A00-XX02740	27W	4000K	3150lm
V1-A0-00070-01A00-XX02765	27W	6500K	3300lm
V1-A0-00070-01A00-XX03630	36W	3000K	4000lm
V1-A0-00070-01A00-XX03640	36W	4000K	4200lm
V1-A0-00070-01A00-XX03665	36W	6500K	4400lm
V1-A0-00070-01A00-XX05430	54W	3000K	6100lm
V1-A0-00070-01A00-XX05440	54W	4000K	6300lm
V1-A0-00070-01A00-XX05465	54W	6500K	6600lm

XX = 20 – светильник со степенью защиты IP20

XX = 40 – светильник со степенью защиты IP40

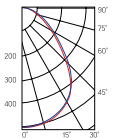

**Монтаж:**

Встречается в подвесные потолки типа Armstrong или монтируется на ровную поверхность

**Корпус:**

Цельнометаллический корпус из листовой стали с нанесением белой порошковой краски

**Характеристики:**

Индекс цветопередачи Ra >80

Температурный режим от +1°C до +40°C

АС176-264V

Частота сети 50Hz ± 10%

Срок службы светодиодов 50 000 часов

Гарантия 3 года

K<sub>п</sub> светового потока ≤ 1%



**Рассеиватель (комплектуется отдельно)**  
Размер упаковки рассеивателя (2 шт.):  
610×610×16mm

Артикул	Тип	Размер рассеивателя
V2-A0-PR00-00.2.0007.25	Призма стандарт	588×588mm
V2-A0-OP00-03.2.0007.15	Опал	588×588mm
V2-A0-PS00-00.2.0007.20	Пин спот	588×588mm
V2-A0-CI00-00.2.0007.20	Колотый лёд	588×588mm
V2-A0-MP00-02.2.0007.20	Микропризма	588×588mm

### A070

595×595×50mm

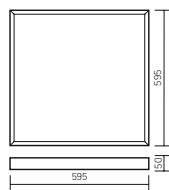

**Применение:**  
Административные помещения,  
в которых требуется более гибкое  
управление освещением

Артикул	Мощность	Цветовая температура	Световой поток
V1-A0-00070-01D01-XX03630	36W	3000K	4000lm
V1-A0-00070-01D01-XX03640	36W	4000K	4200lm
V1-A0-00070-01D01-XX03665	36W	6500K	4400lm

**XX = 20** – светильник со степенью защиты IP20

**XX = 40** – светильник со степенью защиты IP40

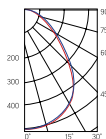

**Рассеиватель (комплектуется отдельно)**  
Размер упаковки рассеивателя (2 шт.):  
610×610×16mm

Артикул	Тип	Размер рассеивателя
V2-A0-PR00-00.2.000725	Призма стандарт	588×588mm
V2-A0-OP00-03.2.000715	Опал	588×588mm
V2-A0-PS00-00.2.000720	Пин спот	588×588mm
V2-A0-CI00-00.2.000720	Колотый лед	588×588mm
V2-A0-MP00-02.2.000720	Микропризма	588×588mm



**A070/S**

595×595×50mm

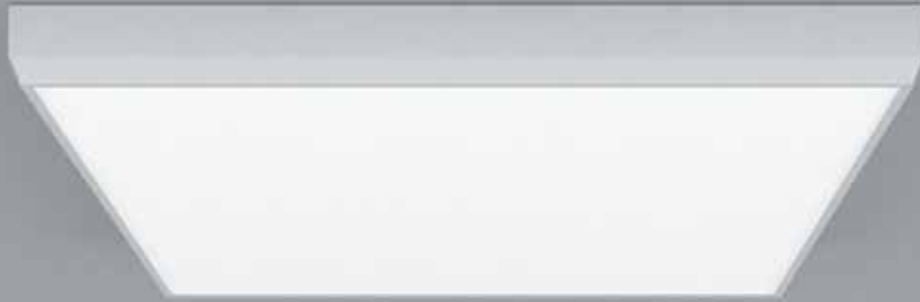
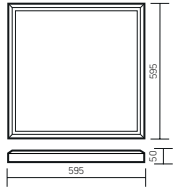

Размер упаковки светильника:  
627×614×62mm  
PF ≥ 0,95



○ Белый

Артикул	Мощность	Цветовая температура	Световой поток
V1-A0-00070-20000-XX03640	36W	4000K	4200lm
V1-A0-00070-20000-XX03665	36W	6500K	4400lm
V1-A0-00070-20000-XX05440	54W	4000K	6300lm
V1-A0-00070-20000-XX05465	54W	6500K	6600lm

**XX = 20** – светильник со степенью защиты IP20

**XX = 40** – светильник со степенью защиты IP40

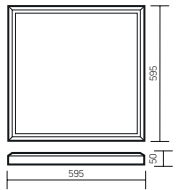
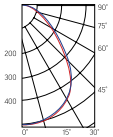

ГОСТ ИЕС 60598-2-22-2012 «Светильники. Часть 2-22. Частные требования. Светильники для аварийного освещения» СП 52.13330.2011 «Естественное и искусственное освещение» (актуализированная редакция СНиП 23.05-95)

**Драйвер аварийного питания, аккумулятор на 1 час автономной работы (в комплекте)**

Артикул	Мощность	Цветовая температура	Световой поток
V1-A0-00070-20A00-XX03640	36W	4000K	4200lm
V1-A0-00070-20A00-XX03665	36W	6500K	4400lm
V1-A0-00070-20A00-XX05440	54W	4000K	6300lm
V1-A0-00070-20A00-XX05465	54W	6500K	6600lm

**XX = 20** – светильник со степенью защиты IP20

**XX = 40** – светильник со степенью защиты IP40

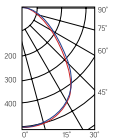

**Монтаж:**

Монтируется на ровную поверхность

**Корпус:**

Цельнометаллический корпус из листовой стали с нанесением белой порошковой краски

**Характеристики:**

Индекс цветопередачи R<sub>a</sub> >80

Температурный режим от +1°C до +40°C

АС176-264V

Частота сети 50Hz ± 10%

Срок службы светодиодов 50 000 часов

Гарантия 3 года

K<sub>п</sub> светового потока ≤ 1%



**Рассеиватель (комплектуется отдельно)**  
Размер упаковки рассеивателя (2 шт.):  
610×610×16mm

Артикул	Тип	Размер рассеивателя
V2-R0-PRO0-00.2.0003.25	Призма стандарт	580×580mm
V2-R0-OP00-03.2.0003.15	Опал	580×580mm
V2-R0-PS00-00.2.0003.20	Пин спот	580×580mm
V2-R0-CI00-00.2.0003.20	Колотый лед	580×580mm
V2-R0-MP00-02.2.0003.20	Микропризма	580×580mm





d.com/vendors/varton/

## A270

1195×180×50mm

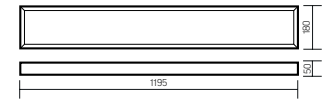

### Размер упаковки светильников

1232×199×62mm

PF ≥ 0,95



○ белый

Артикул	Мощность	Цветовая температура	Световой поток
V1-A0-00270-01000-XX03630	36W	3000K	3900lm
V1-A0-00270-01000-XX03640	36W	4000K	4100lm
V1-A0-00270-01000-XX03665	36W	6500K	4300lm
V1-A0-00270-01000-XX05430	54W	3000K	6000lm
V1-A0-00270-01000-XX05440	54W	4000K	6200lm
V1-A0-00270-01000-XX05465	54W	6500K	6400lm

XX = 20 – светильник со степенью защиты IP20

XX = 40 – светильник со степенью защиты IP40

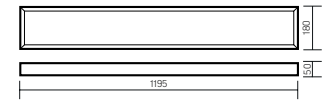
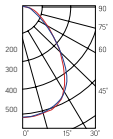

ГОСТ ИЕС 60598-2-22-2012 «Светильники.

Часть 2-22. Частные требования.

Светильники для аварийного освещения»

СП 52.13330.2011 «Естественное

и искусственное освещение»

(вступил в силу с 01.09.2012 г.)

(вступил в силу с 01.09.2012 г.)

Драйвер аварийного питания,  
аккумулятор на 1 час автономной работы  
(в комплекте)

Артикул	Мощность	Цветовая температура	Световой поток
V1-A0-00270-01A00-XX03630	36W	3000K	3900lm
V1-A0-00270-01A00-XX03640	36W	4000K	4100lm
V1-A0-00270-01A00-XX03665	36W	6500K	4300lm
V1-A0-00270-01A00-XX05430	54W	3000K	6000lm
V1-A0-00270-01A00-XX05440	54W	4000K	6200lm
V1-A0-00270-01A00-XX05465	54W	6500K	6400lm

XX = 20 – светильник со степенью защиты IP20

XX = 40 – светильник со степенью защиты IP40

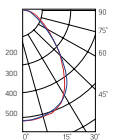

### Монтаж:

Встраивается в подвесные потолки типа Armstrong, монтируется на ровную поверхность или к кабельным лоткам

### Корпус:

Цельнометаллический корпус из листовой стали с нанесением белой порошковой краски

### Характеристики:

Индекс цветопередачи  $R_a > 80$

Температурный режим от +1°C до +40°C

АС176-264V

Частота сети 50Hz ± 10%

Срок службы светодиодов 50 000 часов

Гарантия 3 года

$K_p$  светового потока ≤ 1%

## A270

1195×180×50mm

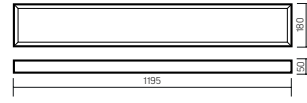

**Применение:**  
Административные помещения,  
в которых требуется более гибкое  
управление освещением

XX - 20 – светильник со степенью защиты IP20  
XX - 40 – светильник со степенью защиты IP40

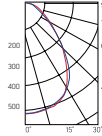

**Рассеиватель (комплектуется отдельно)**  
Размер упаковки рассеивателя (2 шт.):  
1205×190×18mm

Артикул	Тип	Размер рассеивателя
V2-A0-PR00-00.2.0017.25	Призма стандарт	1189×174mm
V2-A0-OP00-03.2.0017.15	Опал	1189×174mm
V2-A0-PS00-00.2.0017.20	Пин спот	1189×174mm
V2-A0-CI00-00.2.0017.20	Колотый лед	1189×174mm
V2-A0-MP00-02.2.0017.20	Микропризма	1189×174mm

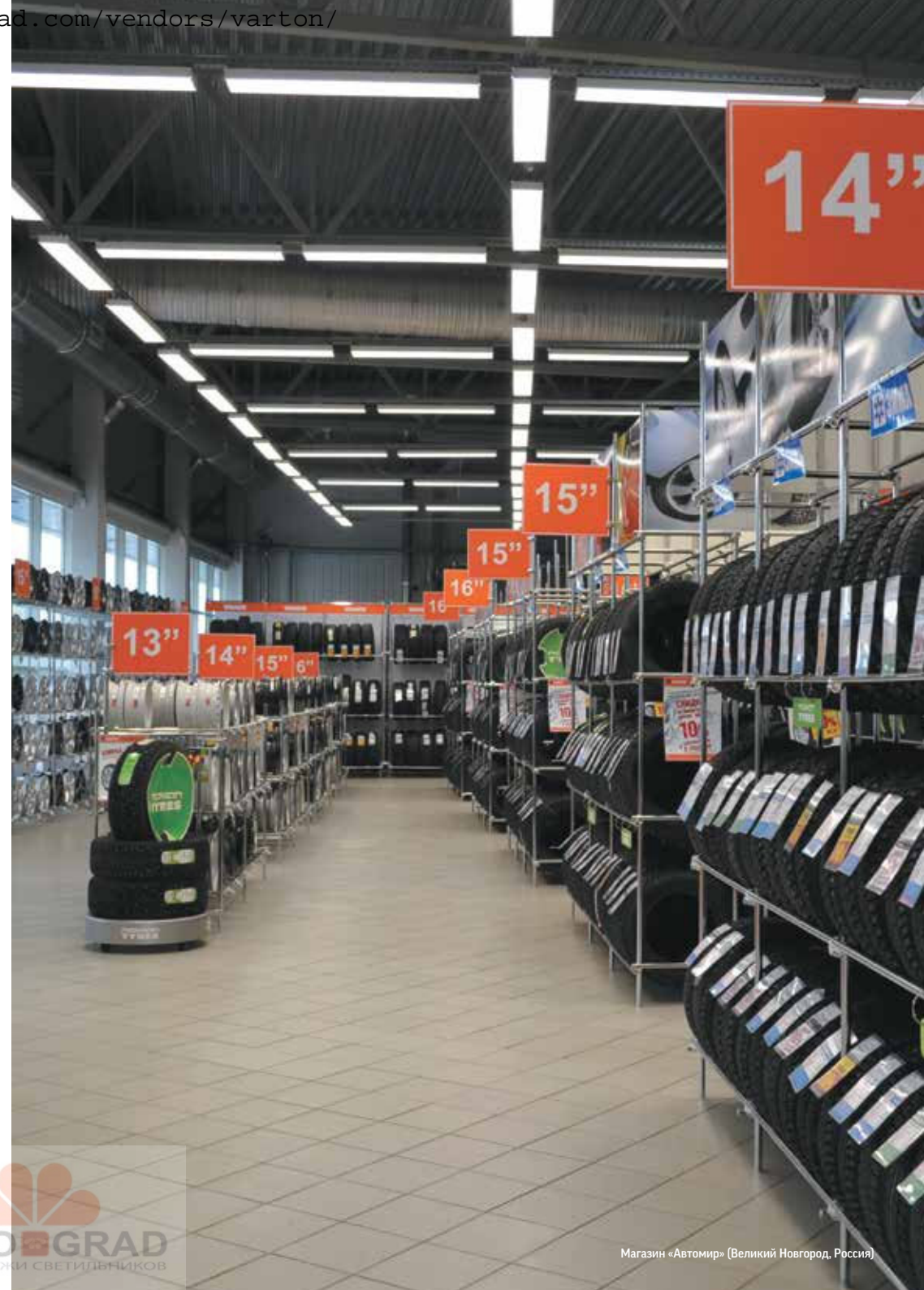



### A170

595×180×50mm

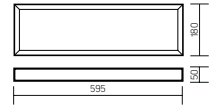

Размер упаковки светильника  
600×180×66mm

PF ≥ 0,95



○ белый

Артикул	Мощность	Цветовая температура	Световой поток
V1-A0-00170-01000-XX01830	18W	3000K	1800lm
V1-A0-00170-01000-XX01840	18W	4000K	1900lm
V1-A0-00170-01000-XX01865	18W	6500K	2000lm

XX = 20 – светильник со степенью защиты IP20

XX = 40 – светильник со степенью защиты IP40

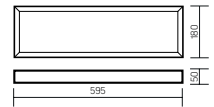
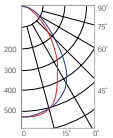

ГОСТ IEC 60598-2-22:2012 «Светильники. Часть 2-22. Частные требования. Светильники для аварийного освещения» СП 52.13330.2011 «Естественное и искусственное освещение»

Лазерная классификация: классификация СНиП 23.05-95]

Драйвер аварийного питания, аккумулятор на 1 час автономной работы (в комплекте)

Артикул	Мощность	Цветовая температура	Световой поток
V1-A0-00170-01A00-XX01830	18W	3000K	1800lm
V1-A0-00170-01A00-XX01840	18W	4000K	1900lm
V1-A0-00170-01A00-XX01865	18W	6500K	2000lm

XX = 20 – светильник со степенью защиты IP20

XX = 40 – светильник со степенью защиты IP40

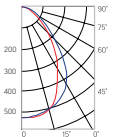

#### Монтаж:

Встраивается в подвесные потолки типа Armstrong, монтируется на ровную поверхность или к кабельным лоткам

#### Корпус:

Цельнометаллический корпус из листовой стали с нанесением белой порошковой краски

#### Характеристики:

Индекс цветопередачи R<sub>a</sub> >80

Температурный режим от +1°C до +40°C

AC176-264V

Частота сети 50Hz ± 10%

Срок службы светодиодов 50 000 часов

Гарантия 3 года

К<sub>п</sub> светового потока ≤ 1%

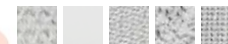

Рассеиватель (комплектуется отдельно)

Размер упаковки рассеивателя (2 шт.): 1205×190×18mm

Артикул	Тип	Размер рассеивателя
V2-A0-PR00-00.2.0008.25	Призм. стандарт	590×174mm
V2-A0-OP00-03.2.0008.15	Опал	590×174mm
V2-A0-PS00-00.2.0008.20	Пин спот	590×174mm
V2-A0-CI00-00.2.0008.20	Колотый лед	590×174mm
V2-A0-MP00-02.2.0008.20	Микропризма	590×174mm



## A220

1195×100×50mm

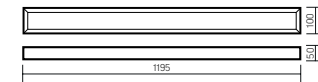

Размер упаковки светильника  
1200×100×66mm

PF ≥ 0,95



○ белый

Артикул	Мощность	Цветовая температура	Световой поток
V1-A0-00220-20000-XX01830	18W	3000K	1700lm
V1-A0-00220-20000-XX01840	18W	4000K	1800lm
V1-A0-00220-20000-XX01865	18W	6500K	1900lm
V1-A0-00220-20000-XX03630	36W	3000K	3800lm
V1-A0-00220-20000-XX03640	36W	4000K	3900lm
V1-A0-00220-20000-XX03665	36W	6500K	4000lm

XX = 20 – светильник со степенью защиты IP20

XX = 40 – светильник со степенью защиты IP40

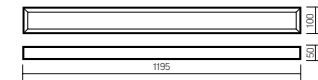
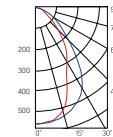

ГОСТ IEC 60598-2-22:2012 «Светильники.

Часть 2-22. Частные требования.

Светильники для аварийного освещения»

СП 52.13330.2011 «Естественное и искусственное освещение»

«Ступени» и «на» редукция СНиП 23.05-95»

**Драйвер аварийного питания, аккумулятор на 1 час автономной работы (в комплекте)**

Артикул	Мощность	Цветовая температура	Световой поток
V1-A0-00220-20A00-XX01830	18W	3000K	1700lm
V1-A0-00220-20A00-XX01840	18W	4000K	1800lm
V1-A0-00220-20A00-XX01865	18W	6500K	1900lm
V1-A0-00220-20A00-XX03630	36W	3000K	3800lm
V1-A0-00220-20A00-XX03640	36W	4000K	3900lm
V1-A0-00220-20A00-XX03665	36W	6500K	4000lm

XX = 20 – светильник со степенью защиты IP20

XX = 40 – светильник со степенью защиты IP40

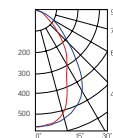

### Монтаж:

Встраивается в подвесные потолки типа Armstrong, монтируется на ровную поверхность или к кабельным лоткам

### Корпус:

Цельнометаллический корпус из листовой стали с нанесением белой порошковой краски

### Характеристики:

Индекс цветопередачи  $R_a > 80$

Температурный режим от +1°C до +40°C

АС176-264V

Частота сети 50Hz ± 10%

Срок службы светодиодов 50 000 часов

Гарантия 3 года

$K_d$  светового потока ≤ 1%



Рассеиватель (комплектуется отдельно)

Размер упаковки рассеивателя (2 шт.):

1205×190×18mm

Артикул	Тип	Размер рассеивателя
V2-A0-PR00-00.2.0016.25	Призм стандарт	1189×96mm
V2-A0-OP00-03.2.0016.15	Опал	1189×96mm
V2-A0-PS00-00.2.0016.20	Пин спот	1189×96mm
V2-A0-CI00-00.2.0016.20	Колотый лёд	1189×96mm
V2-A0-MP00-02.2.0016.20	Микропризма	1189×96mm



**A370**

595×295×50mm

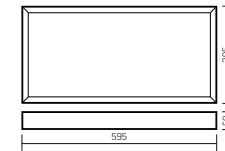

Артикул Мощность Цветовая температура Световой поток

V1-A0-00370-01000-XX01840	18W	4000K	1900lm
V1-A0-00370-01000-XX01865	18W	6500K	2000lm
V1-A0-00370-01000-XX02740	27W	4000K	3150lm
V1-A0-00370-01000-XX02765	27W	6500K	3300lm

XX = 20 – светильник со степенью защиты IP20  
 XX = 40 – светильник со степенью защиты IP40

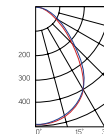

Размер упаковки светильника

600×300×66mm

PF ≥ 0,95



○ белый

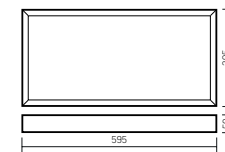

Артикул Мощность Цветовая температура Световой поток

V1-A0-00370-01A00-XX01840	18W	4000K	1900lm
V1-A0-00370-01A00-XX01865	18W	6500K	2000lm
V1-A0-00370-01A00-XX02740	27W	4000K	3150lm
V1-A0-00370-01A00-XX02765	27W	6500K	3300lm

XX = 20 – светильник со степенью защиты IP20  
 XX = 40 – светильник со степенью защиты IP40

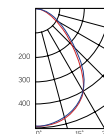

ГОСТ IEC 60598-2-22:2012 «Светильники».

Часть 2-22. Частные требования.

Светильники для аварийного освещения»

СП 52.13330.2011 «Естественное

и искусственное освещение»

Ступеньки снижения риска СНиП

23.05-95)

Драйвер аварийного питания,

аккумулятор на 1 час автономной работы

(в комплекте)



Рассеиватель (комплектуется отдельно)

Размер упаковки рассеивателя (2 шт.):

1205×305×18mm

Артикул	Тип	Размер рассеивателя
V2-A0-PR00-00.2.0010.25	Призм. стандарт	590×290mm
V2-A0-OP00-03.2.0010.15	Опал	590×290mm
V2-A0-PS00-00.2.0010.20	Пин спот	590×290mm
V2-A0-CI00-00.2.0010.20	Колотый лед	590×290mm
V2-A0-MP00-02.2.0010.20	Микропризма	590×290mm

**Монтаж:**

Встраивается в подвесные потолки типа Armstrong, монтируется на ровную поверхность или к кабельным лоткам

**Корпус:**

Цельнометаллический корпус из листовой стали с нанесением белой порошковой краски

**Характеристики:**

Индекс цветопередачи Ra >80

Температурный режим от +1°C до +40°C

АС176-264V

Частота сети 50Hz ± 10%

Срок службы светодиодов 50 000 часов

Гарантия 3 года

Класс светового потока ≤ 1%



### A350

1195×295×50mm

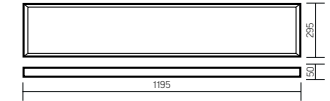

Размер упаковки светильника  
1232×305×62mm

PF ≥ 0,95



IP20 IP40

УХЛ 4

○ белый

Артикул	Мощность	Цветовая температура	Световой поток
V1-A0-00350-01000-XX03630	36W	3000K	4000lm
V1-A0-00350-01000-XX03640	36W	4000K	4200lm
V1-A0-00350-01000-XX03665	36W	6500K	4400lm
V1-A0-00350-01000-XX05430	54W	3000K	6000lm
V1-A0-00350-01000-XX05440	54W	4000K	6300lm
V1-A0-00350-01000-XX05465	54W	6500K	6600lm

XX = 20 – светильник со степенью защиты IP20

XX = 40 – светильник со степенью защиты IP40

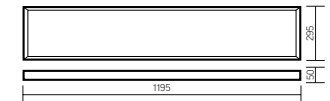
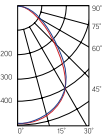

ГОСТ IEC 60598-2-22:2012 «Светильники».

Часть 2-22. Частные требования.

Светильники для аварийного освещения»

СП 52.13330.2011 «Естественное

и искусственное освещение»

«Ступени снижения риска СНиП

23.05-95»

Драйвер аварийного питания,

аккумулятор на 1 час автономной работы

(в комплекте)

Артикул	Мощность	Цветовая температура	Световой поток
V1-A0-00350-01A00-XX03630	36W	3000K	4000lm
V1-A0-00350-01A00-XX03640	36W	4000K	4200lm
V1-A0-00350-01A00-XX03665	36W	6500K	4400lm
V1-A0-00350-01A00-XX05430	54W	3000K	6000lm
V1-A0-00350-01A00-XX05440	54W	4000K	6300lm
V1-A0-00350-01A00-XX05465	54W	6500K	6600lm

XX = 20 – светильник со степенью защиты IP20

XX = 40 – светильник со степенью защиты IP40

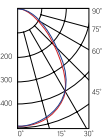

#### Монтаж:

Встраивается в подвесные потолки типа Armstrong, монтируется на ровную поверхность или к кабельным лоткам

#### Корпус:

Цельнометаллический корпус из листовой стали с нанесением белой порошковой краски

#### Характеристики:

Индекс цветопередачи  $R_a > 80$

Температурный режим от +1°C до +40°C

АС176-264V

Частота сети 50Hz ± 10%

Срок службы светодиодов 50 000 часов

Гарантия 3 года

$K_p$  светового потока ≤ 1%



Рассеиватель (комплектуется отдельно)

Размер упаковки рассеивателя (2 шт.):

1205×305×18mm

Артикул	Тип	Размер рассеивателя
V2-A0-PR00-00.2.0019.25	Призм. стандарт	1190×290mm
V2-A0-OP00-03.2.0019.15	Опал	1190×290mm
V2-A0-PS00-00.2.0019.20	Пин спот	1190×290mm
V2-A0-CI00-00.2.0019.20	Колотый лёд	1190×290mm
V2-A0-MP00-02.2.0019.20	Микропризма	1190×290mm



**G070**

570×570×67mm

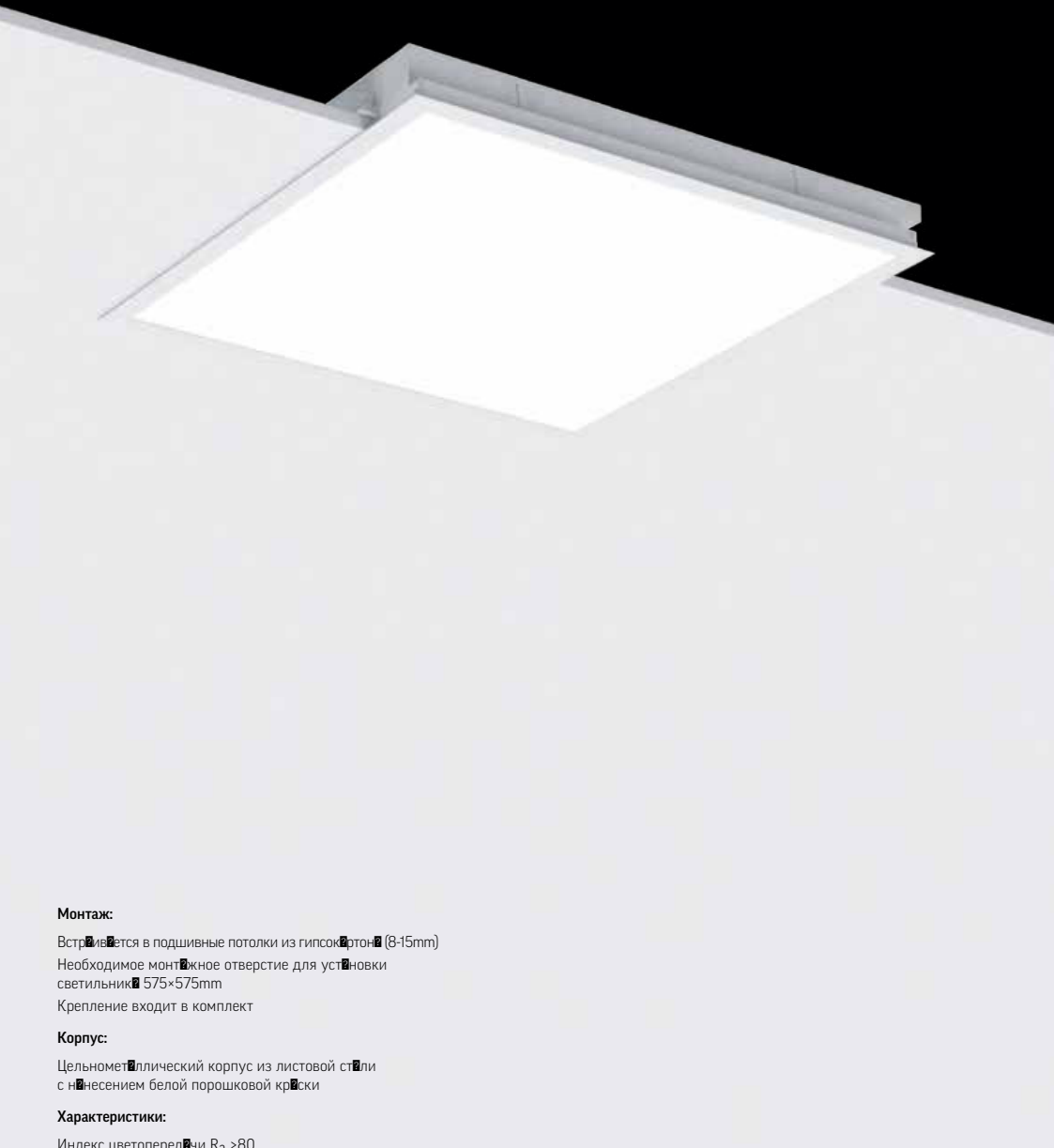
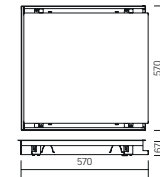

Артикул	Мощность	Цветовая температура	Световой поток
V1-A0-00009-80000-2002740	27W	4000K	3150lm
V1-A0-00009-80000-2002765	27W	6500K	3300lm
V1-A0-00009-80000-2003640	36W	4000K	4200lm
V1-A0-00009-80000-2003665	36W	6500K	4400lm

Размер упаковки светильника

627×614×62mm

PF ≥ 0,95



○ белый

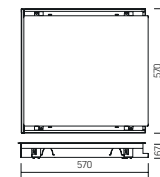
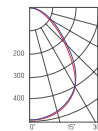

Артикул	Мощность	Цветовая температура	Световой поток
V1-A0-00009-80A00-2002740	27W	4000K	3150lm
V1-A0-00009-80A00-2002765	27W	6500K	3300lm
V1-A0-00009-80A00-2003640	36W	4000K	4200lm
V1-A0-00009-80A00-2003665	36W	6500K	4400lm

ГОСТ ИЕС 60598-2-22:2012 «Светильники. Часть 2-22. Частные требования. Светильники для аварийного освещения» СП 52.13330.2011 «Естественное и искусственное освещение» (вступил в силу с 01.01.2012 г.) редакция СНиП 23.05-95)

**Драйвер аварийного питания, аккумулятор на 1 час автономной работы (в комплекте)**

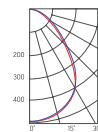

**Монтаж:**

Встраивается в подшивные потолки из гипсокартона (8-15mm)

Необходимое монтажное отверстие для установки светильника 575×575mm

Крепление входит в комплект

**Корпус:**

Цельнометаллический корпус из листовой стали с нанесением белой порошковой краски

**Характеристики:**

Индекс цветопередачи Ra >80

Температурный режим от +1°C до +40°C

АС176-264V

Частота сети 50Hz ± 10%

Срок службы светодиодов 50 000 часов

Гарантия 3 года

Класс светового потока ≤ 1%

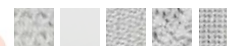

Рассеиватель (комплектуется отдельно)

Размер упаковки рассеивателя (2 шт.): 606×606×18mm

Артикул	Тип	Размер рассеивателя
V2-A0-PR00-00.2.0001.25	Призм. стандарт	558×558mm
V2-A0-OP00-03.2.0001.15	Опал	558×558mm
V2-A0-PS00-00.2.0001.20	Пин спот	558×558mm
V2-A0-CI00-00.2.0001.20	Колотый лед	558×558mm
V2-A0-MP00-02.2.0001.20	Микропризма	558×558mm





**G270**

1170×175×67mm

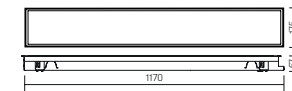

Артикул	Мощность	Цветовая температура	Световой поток
V1-A0-00032-80000-2003640	36W	4000K	3900lm
V1-A0-00032-80000-2003665	36W	6500K	4200lm

Размер упаковки светильника: 1232×199×69mm  
PF ≥ 0,95



○ белый

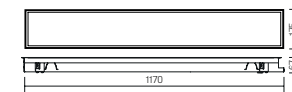
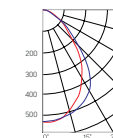

Артикул	Мощность	Цветовая температура	Световой поток
V1-A0-00032-80A00-2003640	36W	4000K	3900lm
V1-A0-00032-80A00-2003665	36W	6500K	4200lm



ГОСТ ИЕС 60598-2-22:2012 «Светильники. Часть 2-22. Частные требования. Светильники для аварийного освещения» СП 52.13330.2011 «Естественное и искусственное освещение» (вступил в силу с 01.07.2012) редакция СНиП 23.05-95)  
**Драйвер аварийного питания, аккумулятор на 1 час автономной работы (в комплекте)**

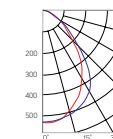

**Монтаж:**

Встраивается в подшивные потолки из гипсокартона (8-15mm)  
Необходимое монтажное отверстие для установки светильника 1175×180mm  
Крепление входит в комплект

**Корпус:**

Цельнометаллический корпус из листовой стали с нанесением белой порошковой краски

**Характеристики:**

Индекс цветопередачи R<sub>a</sub> >80  
Температурный режим от +1°C до +40°C  
АС176-264V  
Частота сети 50Hz ± 10%  
Срок службы светодиодов 50 000 часов  
Гарантия 3 года  
Класс светового потока ≤ 1%



Рассеиватель (комплектуются отдельно)  
Размер упаковки рассеивателя (2 шт.): 1205×190×18mm

Артикул	Тип	Размер рассеивателя
V2-A0-PR00-00.2.0021.25	Призм. стандарт	1163×160mm
V2-A0-OP00-03.2.0021.15	Опал	1163×160mm
V2-A0-PS00-00.2.0021.20	Пин спот	1163×160mm
V2-A0-CI00-00.2.0021.20	Колотый лёд	1163×160mm
V2-A0-MP00-02.2.0021.20	Микропризма	1163×160mm







**A070/OT**

595×595×100mm

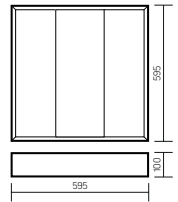

Артикул	Мощность	Цветовая температура	Световой поток
V1-A0-00025-10000-2003640	36W	4000K	2200lm
V1-A0-00025-10000-2003665	36W	6500K	2400lm

Размер упаковки светильника  
635×614×102mm

PF ≥ 0,95



○ белый

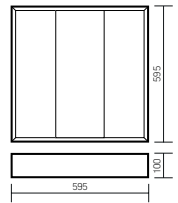
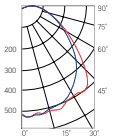

Артикул	Мощность	Цветовая температура	Световой поток
V1-A0-00025-10A00-2003640	36W	4000K	2200lm
V1-A0-00025-10A00-2003665	36W	6500K	2400lm



ГОСТ IEC 60598-2-22:2012 «Светильники. Часть 2-22. Частные требования».

Светильники для аварийного освещения» СП 52.13330.2011 «Естественное и искусственное освещение»

Энергоэффективность в соответствии с СНиП 23.05-95)

**Драйвер аварийного питания, аккумулятор на 1 час автономной работы (в комплекте)**

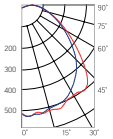

**Монтаж:**

Встречается в подвесные потолки типа Armstrong

**Корпус:**

Цельнометаллический корпус из листовой стали с нанесением белой порошковой краски

Глянцевые алюминиевые вставки для эффективного отражения и рассеивания света

**Применение:**

Светильник отраженного света применяется для освещения офисов, банков, гостиниц, торгово-выставочных площадок и других общественных помещений

**Характеристики:**

Индекс цветопередачи Ra >80

Температурный режим от +1°C до +40°C

АС176-264V

Частота сети 50Hz ± 10%

Срок службы светодиодов 50 000 часов

Гарантия 3 года

КП светового потока ≤ 1%



### A300

1195×595×50mm

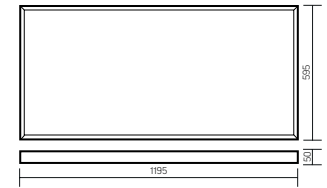

Размер упаковки светильника:  
1232×615×60mm  
PF ≥ 0,95



Артикул	Мощность	Цветовая температура	Световой поток
V1-A0-00300-01000-XX07240	72W	4000K	8400lm
V1-A0-00300-01000-XX07265	72W	6500K	8800lm

XX = 20 – светильник со степенью защиты IP20  
XX = 40 – светильник со степенью защиты IP40

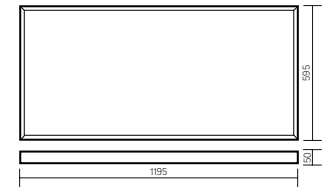
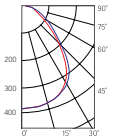

ГОСТ IEC 60598-2-22-2012 «Светильники. Часть 2-22. Частные требования. Светильники для аварийного освещения»  
СП 52.13330.2011 «Естественное и искусственное освещение»  
«Стандартизация» редакция СНиП 23.05-95

**Драйвер аварийного питания, аккумулятор на 1 час автономной работы (в комплекте)**

Артикул	Мощность	Цветовая температура	Световой поток
V1-A0-00300-01A00-XX07240	72W	4000K	8400lm
V1-A0-00300-01A00-XX07265	72W	6500K	8800lm

XX = 20 – светильник со степенью защиты IP20  
XX = 40 – светильник со степенью защиты IP40

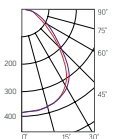

#### Монтаж:

Встречается в подвесные потолки типа Armstrong или монтируется на ровную поверхность

#### Корпус:

Цельнометаллический корпус из листовой стали с нанесением белой порошковой краски

#### Характеристики:

- Индекс цветопередачи Ra >80
- Температурный режим от +1°C до +40°C
- АС176-264V
- Частота сети 50Hz ± 10%
- Срок службы светодиодов 50 000 часов
- Гарантия 3 года
- K<sub>п</sub> светового потока ≤ 1%



**Рассеиватель (комплектуется отдельно)**  
Размер упаковки рассеивателя (2 шт.):  
1220×610×16mm

Артикул	Тип	Размер рассеивателя
V2-A0-PRO0-00.2.0018.25	Призм стандарт	1189×588mm
V2-A0-OP00-03.2.0018.15	Опал	1189×588mm
V2-A0-PS00-00.2.0018.20	Пин спот	1189×588mm
V2-A0-CI00-00.2.0018.20	Колотый лед	1189×588mm
V2-A0-MP00-02.2.0018.20	Микропризма	1189×588mm



## Светодиодная панель

595×595×10mm

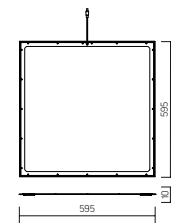

### Размер упаковки светильника:

600×600×18mm

### Размер упаковки источника питания:

160×50×50mm

PF ≥ 0.90



○ металл

Артикул	Мощность	Цветовая температура	Световой поток
LD936511243	40W	4000K	3200lm
LD936511343	40W	6500K	3200lm

### Выносной драйвер (комплектуется отдельно):

LD102-000-0-043
-----------------

### Аксессуары (комплектуется отдельно)

Артикул	Наименование
V4-A0-70.0018.PNL-0002	Комплект креплений для монтажа в ГКЛ
V4-A0-70.0018.PNL-0003	Комплект подвесов с регулируемой высотой тросов

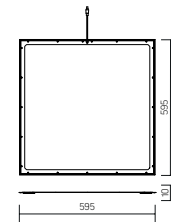

## DALI

Артикул	Мощность	Цветовая температура	Световой поток
LD9365D1243	40W	4000K	3200lm
LD9365D1343	40W	6500K	3200lm

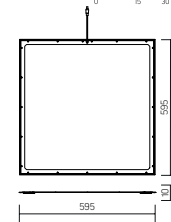
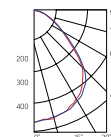

## A

ГОСТ ИЕС 60598-2-22:2012 «Светильники.

Часть 2-22. Частные требования.

Светильники для аварийного освещения»

СП 52.13330.2011 «Естественное

и искусственное освещение»

Испытательная редакция СНиП

23.05-95]

Драйвер аварийного питания,

аккумулятор на 1 час автономной работы

(в комплекте)

Артикул	Мощность	Цветовая температура	Световой поток
LD936511243EM	40W	4000K	3200lm
LD936511343EM	40W	6500K	3200lm

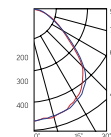

### Монтаж:

Светильник встраивается в подвесные потолочные системы

Предусмотрена возможность накладного исполнения (крепления в комплекте)

Дополнительные крепления для монтажа в ГКЛ продаются отдельно

### Корпус:

Корпус светильника изготовлен из анодированного

алюминия

Рассеиватель опал

Источник питания комплектуется в отдельной коробке

### Характеристики:

Индекс цветопередачи  $R_a > 80$

Температурный режим от +1°C до +40°C

Частота сети 50Hz ± 10%

Срок службы светодиодов 50 000 часов

Гарантия 3 года

$K_p$  светового потока ≤ 5%



НОВАЯ  
МОДЕЛЬ

### AL220

1170×100×50mm, для реечных потолков

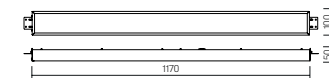

Размер упаковки светильника:  
1200×100×66mm  
PF ≥ 0,95



○ белый

Артикул	Мощность	Цветовая температура	Световой поток
V1-A1-00221-10000-2003640	36W	4000K	3500lm
V1-A1-00221-10000-2003665	36W	6500K	3500lm

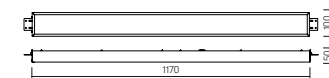
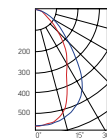

ГОСТ IEC 60598-2-22-2012 «Светильники. Часть 2-22. Частные требования. Светильники для аварийного освещения»  
СП 52.13330.2011 «Естественное и искусственное освещение»  
«Стандартизация» редакция СНиП 23.05-95

**Драйвер аварийного питания, аккумулятор на 1 час автономной работы (в комплекте)**

Артикул	Мощность	Цветовая температура	Световой поток
V1-A1-00221-10A00-2003640	36W	4000K	3500lm
V1-A1-00221-10A00-2003665	36W	6500K	3500lm

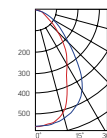

#### Монтаж:

Встраивается в реечные потолки с рейками итальянского и немецкого дизайна.

#### Корпус:

Цельнометаллический корпус из листовой стали с нанесением белой порошковой краски.

#### Характеристики:

Индекс цветопередачи  $R_a > 80$

Температурный режим от +1°C до +40°C

AC176-264V

Частота сети 50Hz ± 10%

Срок службы светодиодов 50 000 часов

Гарантия 3 года

Кп светового потока  $\leq 1\%$



Рассеиватель (комплектуется отдельно)  
Размер упаковки рассеивателя (2 шт.):  
1205×190×18mm

Артикул	Тип	Размер рассеивателя
V2-A0-PR00-00.2.0016.25	Призм стандарт	1189×96mm
V2-A0-OP00-03.2.0016.15	Опал	1189×96mm
V2-A0-PS00-00.2.0016.20	Пин спот	1189×96mm
V2-A0-CI00-00.2.0016.20	Колотый лёд	1189×96mm
V2-A0-MP00-02.2.0016.20	Микропризма	1189×96mm

## AL270

1325×308×70mm, для реечных потолков



Артикул	Мощность	Цветовая температура	Световой поток
V1-C1-00083-10000-5403640	36W	4000K	2750lm
V1-C1-00083-10000-5403665	36W	6500K	2900lm

### Размер упаковки светильника

1355×327×80mm

PF ≥ 0,95



○ белый

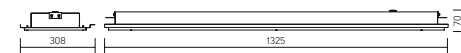
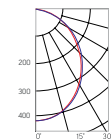

Артикул	Мощность	Цветовая температура	Световой поток
V1-C1-00083-10A00-5403640	36W	4000K	2750lm
V1-C1-00083-10A00-5403665	36W	6500K	2900lm



ГОСТ ИЕС 60598-2-22-2012 «Светильники.

Часть 2-22. Частные требования.

Светильники для аварийного освещения»

СП 52.13330.2011 «Естественное

и искусственное освещение»

(вступил в силу с 01.09.2012 г.)

Свод правил СП 23.05-95)

**Драйвер аварийного питания, аккумулятор на 1 час автономной работы (в комплекте)**

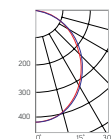

### Монтаж

Устанавливается в реечные потолки с рейками итальянского и немецкого дизайна закрытого типа

### Корпус:

Цельнометаллический корпус из листовой стали с нанесением белой порошковой краски

Для обеспечения степени защиты IP54 по периметру корпуса закреплен силиконовый уплотнитель

### Применение светильника со степенью защиты IP54:

Медицинские учреждения, рестораны, помещения пищевой промышленности, столовые, лаборатории, сан. узлы, помещения с повышенной влажностью

### Рассеиватель:

Комплектуется опаловым поликарбонатным рассеивателем

### Характеристики:

Индекс цветопередачи  $R_a > 80$

Температурный режим от -20°C до +40°C

АС176-264V

Частота сети 50Hz ± 10%

Срок службы светодиодов 50 000 часов

Гарантия 3 года

$K_p$  светового потока ≤ 1%



### AL170

705×308×70mm, для реечных потолков



Артикул	Мощность	Цветовая температура	Световой поток
V1-C1-00105-10000-5401840	18W	4000K	1650lm
V1-C1-00105-10000-5401865	18W	6500K	1650lm

Размер упаковки светильника:  
742×333×81mm  
PF ≥ 0,95



○ белый

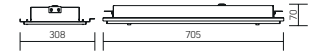
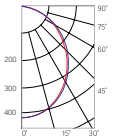

Артикул	Мощность	Цветовая температура	Световой поток
V1-C1-00105-10A00-5401840	18W	4000K	1650lm
V1-C1-00105-10A00-5401865	18W	6500K	1650lm



ГОСТ ИЕС 60598-2-22-2012 «Светильники. Часть 2-22. Частные требования. Светильники для аварийного освещения»  
СП 52.13330.2011 «Естественное и искусственное освещение»  
Вступил в силу с 01.07.2012 г. редакция СНиП 23.05-95

**Драйвер аварийного питания, аккумулятор на 1 час автономной работы (в комплекте)**

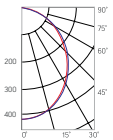

#### Монтаж:

Встраивается в реечные потолки с рейками итальянского и немецкого дизайна закрытого типа.

#### Корпус:

Цельнометаллический корпус из листовой стали с нанесением белой порошковой краски.  
Для обеспечения степени защиты IP54 по периметру корпуса закреплен силиконовый уплотнитель.

#### Применение светильника со степенью защиты IP54:

Медицинские учреждения, рестораны, помещения пищевой промышленности, столовые, лаборатории, сан. узлы, помещения с повышенной влажностью.

#### Рассеиватель:

Комплектуется опловым поликарбонатным рассеивателем.

#### Характеристики:

Индекс цветопередачи  $R_a > 80$   
Температурный режим от  $-20^{\circ}\text{C}$  до  $+40^{\circ}\text{C}$   
АС176-264V  
Частота сети  $50\text{Hz} \pm 10\%$   
Срок службы светодиодов 50 000 часов  
Гарантия 3 года  
 $K_{\text{п}}$  светового потока  $\leq 1\%$



### Varton для Escorphon

595×588×50mm (тип потолка Gedina D)

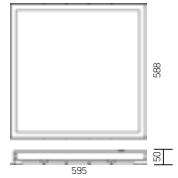

Размер упаковки светильника:  
627×614×62mm  
PF ≥ 0,95



○ белый

Артикул	Мощность	Цветовая температура	Световой поток
V1-A2-00065-10000-2003640	36W	4000K	4200lm

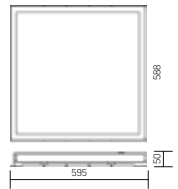
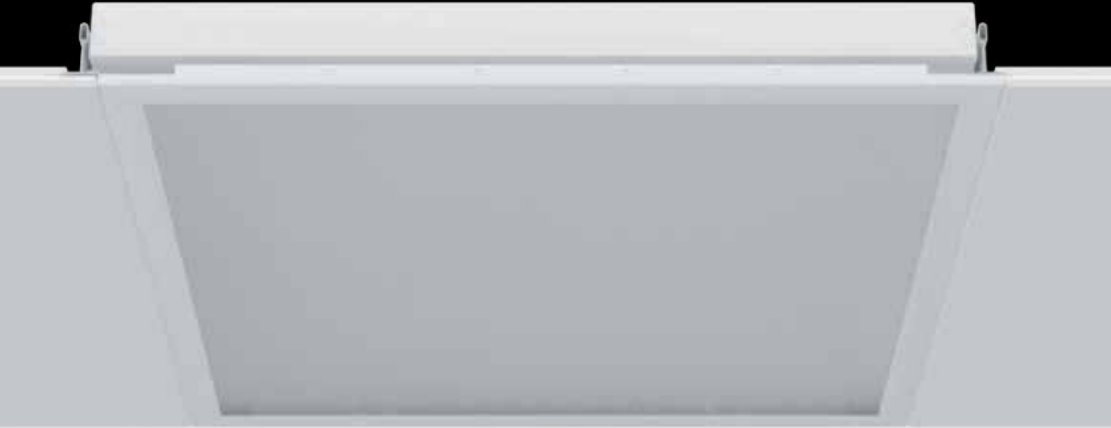
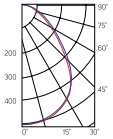

ГОСТ IEC 60598-2-22:2012 «Светильники. Часть 2-22. Частные требования. Светильники для аварийного освещения» СП 52.13330.2011 «Естественное и искусственное освещение» (актуализированная редакция СНиП 23.05-95)

**Драйвер аварийного питания, аккумулятор на 1 час автономной работы (в комплекте)**

Артикул	Мощность	Цветовая температура	Световой поток
V1-A2-00065-10A00-2003640	36W	4000K	4200lm

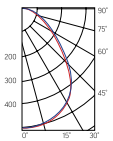

#### Монтаж:

Встраивается в потолки Escorphon (тип потолка Gedina D)

#### Корпус:

Цельнометаллический корпус из листовой стали с нанесением белой порошковой краски

#### Характеристики:

- Индекс цветопередачи R<sub>a</sub> >80
- Температурный режим от +1°C до +40°C
- АС176-264V
- Частота сети 50Hz ± 10%
- Срок службы светодиодов 50 000 часов
- Гарантия 3 года
- K<sub>л</sub> светового потока ≤ 1%



**Рассеиватель (комплектуется отдельно)**  
Размер упаковки рассеивателя (2 шт.):  
610×610×16mm

Артикул	Тип	Размер рассеивателя
V2-A1-PR00-00.2.0029.25	Призма стандарт	583×595mm
V2-A1-OP00-03.2.0029.15	Опал	583×595mm
V2-A1-PS00-00.2.0029.20	Пин спот	583×595mm
V2-A1-CI00-00.2.0029.20	Колотый лёд	583×595mm
V2-A1-MP00-02.2.0029.20	Микропризма	583×595mm





### Varton для Cesal

600×600×62mm  
IP54

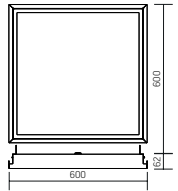

Артикул	Мощность	Цветовая температура	Световой поток
V1-A3-00027-10000-5403640	36W	4000K	3150lm

Размер упаковки светильника  
627×614×62mm  
PF ≥ 0,95

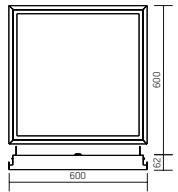
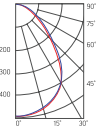

Артикул	Мощность	Цветовая температура	Световой поток
V1-A3-00027-10A00-5403640	36W	4000K	3150lm



ГОСТ ИЕС 60598-2-22-2012 «Светильники. Часть 2-22. Частные требования. Светильники для аварийного освещения» СП 52.13330.2011 «Естественное и искусственное освещение» (вступительная редакция СНиП 23.05-95)

**Драйвер аварийного питания, аккумулятор на 1 час автономной работы (в комплекте)**

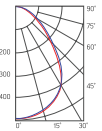

#### Монтаж

Встречается в подвесные потолки Cesal

#### Корпус:

Цельнометаллический корпус из листовой стали с нанесением белой порошковой краски

Для обеспечения степени защиты IP54 по периметру корпуса закреплен силиконовый уплотнитель

#### Применение светильника со степенью защиты IP54:

Медицинские учреждения, рестораны, помещения пищевой промышленности, столовые, лаборатории, сан. узлы, помещения с повышенной влажностью

#### Рассеиватель:

Исполнение со степенью защиты IP54 комплектуется опаловым поликарбонатным рассеивателем

#### Характеристики:

Индекс цветопередачи  $R_a > 80$

Температурный режим от -20°C до +40°C

АС176-264V

Частота сети 50Hz ± 10%

Срок службы светодиодов 50 000 часов

Гарантия 3 год

$\eta$  светового потока ≤ 1%



## Varton для Cesal

600×600×58mm  
IP40

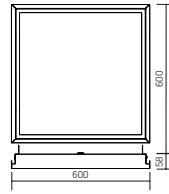

Артикул	Мощность	Цветовая температура	Световой поток
V1-A3-00027-10000-4003640	36W	4000K	4200lm

Размер упаковки светильника:  
627×614×62mm  
PF > 0.95



○ белый

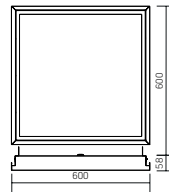
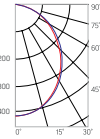

Артикул	Мощность	Цветовая температура	Световой поток
V1-A3-00027-10A00-4003640	36W	4000K	4200lm



ГОСТ IEC 60598-2-22:2012 «Светильники. Часть 2-22. Частные требования. Светильники для аварийного освещения» СП 52.13330.2011 «Естественное и искусственное освещение» (актуализированная редакция СНиП 23.05-95)

**Драйвер аварийного питания, аккумулятор на 1 час автономной работы (в комплекте)**

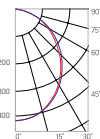

**Рассеиватель (комплектуется отдельно)**  
Размер упаковки рассеивателя (2 шт.):  
610×610×16mm

Артикул	Тип	Размер рассеивателя
V2-A1-PR00-00.2.0032.25	Призма стандарт	540×550mm
V2-A1-OP00-03.2.0032.15	Опал	540×550mm
V2-A1-PS00-00.2.0032.20	Пин спот	540×550mm
V2-A1-CI00-00.2.0032.20	Колотый лёд	540×550mm
V2-A1-MP00-02.2.0032.20	Микропризма	540×550mm



## Виды подвесных потолочных систем Armstrong®

Подвесные потолочные системы классифицируются по 2-м основным критериям: тип подвесной системы и тип кромки (потолочной плитки). В таблице приведена информация по сочетаемости типов потолочных кромок и подвесных потолочных систем Armstrong™.

Тип кромки	Тип подвесной системы				
	Silhouette®	Prelude 15®	Prelude 24XL2®	Prelude 24TLX®	Gema Grid®
Board			■	■	
Vector			■	■	
Microlook		■			
Microlook BE	■	■			
Tegular			■	■	
Clip-In					■

В данном каталоге представлены исполнения светильников VARTON для всех перечисленных сочетаний.

### СЕРИЯ MICROLOOK® / MICROLOOK BE®



593×593×60mm  
Кромка – MicroLook®/MicroLook BE®  
Подвесная система – Prelude 15®/Silhouette®

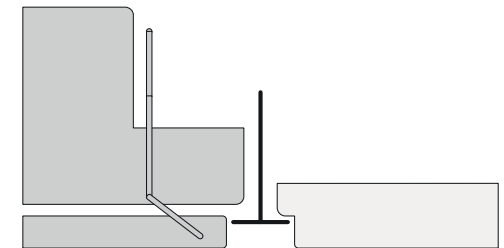

### ТИП КРОМКИ BOARD® (A070/A220/A270/A350 и т.д.)



Кромка – Board®  
Подвесная система – Prelude 24®

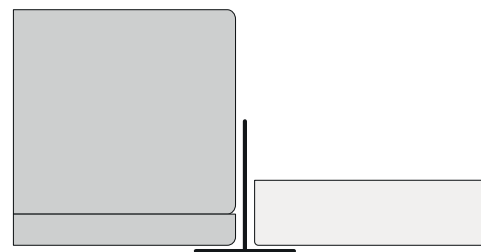

### СЕРИЯ TEGULAR®



595×595×59mm  
Кромка – Tegular®  
Подвесная система – Prelude 24®

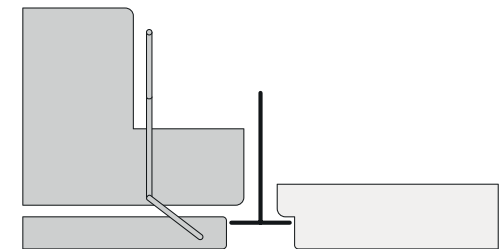

### СЕРИЯ VECTOR®



595×595×57mm  
Кромка – Vector®  
Подвесная система – Prelude 24®

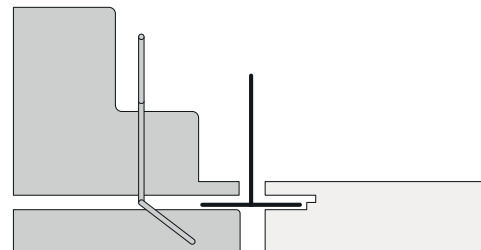

### СЕРИЯ CLIP-IN®



600×600×62mm  
Кромка – Clip-In®  
Подвесная система – Gema Grid®

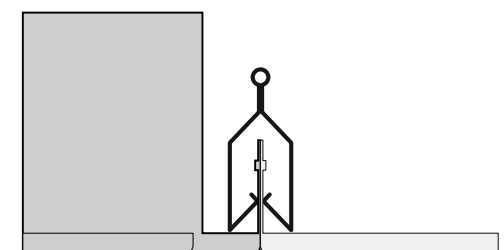

НОВАЯ  
МОДЕЛЬ



#### Монтаж:

Встраивается в подвесные потолочные системы Armstrong®  
Светильник выполнен в едином стиле с потолочными  
панелями SL2®

#### Корпус:

Цельнометаллический корпус из листовой стали  
с нанесением белой порошковой краски

#### Характеристики:

Индекс цветопередачи  $R_a > 80$   
Температурный режим от +1°C до +40°C  
AC176-264V  
Частота сети 50Hz ± 10%  
Срок службы светодиодов 50 000 часов  
Гарантия 3 года  
Класс светового потока  $\leq 1\%$

[d.com/vendors/varton/](http://d.com/vendors/varton/)

### Varton для SL2®

1218×308×68mm

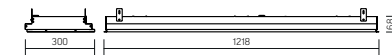

#### Размер упаковки светильника:

1228×308×66mm

PF ≥ 0,95



○ белый

Артикул	Мощность	Цветовая температура	Световой поток
V1-A1-00352-10000-2003640	36W	4000K	4200lm

V1-A1-00352-10A00-2003640	36W	4000K	4200lm
---------------------------	-----	-------	--------

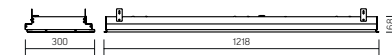
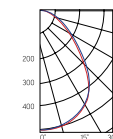

ГОСТ ИЕС 60598-2-22-2012 «Светильники.

Часть 2-22. Частные требования.

Светильники для аварийного освещения»

СП 52.13330.2011 «Естественное

и искусственное освещение»

(вступил в силу с 01.09.2012 г.)

СНиП

23.05-95)

Драйвер аварийного питания,  
аккумулятор на 1 час автономной работы  
(в комплекте)

Артикул	Мощность	Цветовая температура	Световой поток
V1-A1-00352-10A00-2003640	36W	4000K	4200lm

V1-A1-00352-10A00-2003640	36W	4000K	4200lm
---------------------------	-----	-------	--------

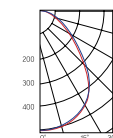

Рассеиватель (комплектуется отдельно)

Размер упаковки рассеивателя (2 шт.):

1205×305×18mm

Артикул	Тип	Размер рассеивателя
V2-A1-PR00-00.2.0096.25	Призматический	1185×263mm
V2-A1-OP00-03.2.0096.15	Опал	1185×263mm
V2-A1-PS00-00.2.0096.20	Пин спот	1185×263mm
V2-A1-CI00-00.2.0096.20	Колотый лёд	1185×263mm
V2-A1-MP00-02.2.0096.20	Микропризма	1185×263mm



**OTROGRAD**  
ОТТОВЫЕ ПРОДАЖИ СВЕТИЛЬНИКОВ

**Varton для Vector®**

595×595×57mm

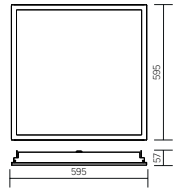

Артикул	Мощность	Цветовая температура	Световой поток
V1-A1-00023-10000-2003640	36W	4000K	4200lm

Размер упаковки светильника

627×614×62mm

PF ≥ 0,95



○ белый

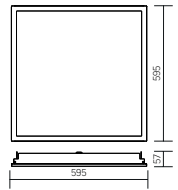
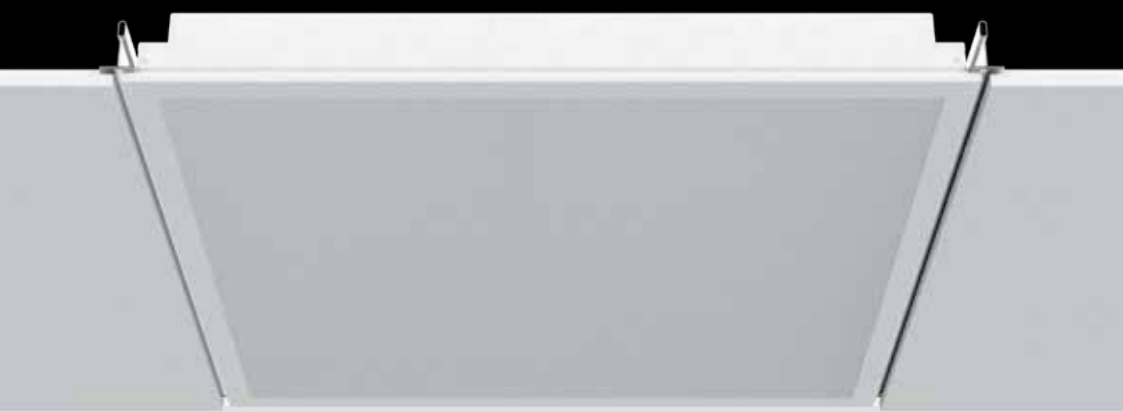
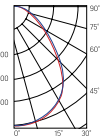

Артикул	Мощность	Цветовая температура	Световой поток
V1-A1-00023-10A00-2003640	36W	4000K	4200lm



ГОСТ IEC 60598-2-22-2012 «Светильники.

Часть 2-22. Частные требования.

Светильники для аварийного освещения»

СП 52.13330.2011 «Естественное

и искусственное освещение»

(вступил в силу с 01.01.2012)

СНиП 23.05-95]

**Драйвер аварийного питания, аккумулятор на 1 час автономной работы (в комплекте)**

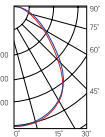

**Монтаж:**

Встречается в подвесные потолочные системы Armstrong®

Светильник выполнен в едином стиле с потолочными плитками Vector®

**Корпус:**

Цельнометаллический корпус из листовой стали с нанесением белой порошковой краски

**Характеристики:**

Индекс цветопередачи Ra >80

Температурный режим от +1°C до +40°C

АС176-264V

Частота сети 50Hz ± 10%

Срок службы светодиодов 50 000 часов

Гарантия 3 года

Класс светового потока ≤ 1%



Рассеиватель (комплектуется отдельно)

Размер упаковки рассеивателя (2 шт.):

610×610×16mm

Артикул	Тип	Размер рассеивателя
V2-A1-PR00-00.2.0006.25	Призмоступенчат	585×565mm
V2-A1-OP00-03.2.0006.15	Опал	585×565mm
V2-A1-PS00-00.2.0006.20	Пин спот	585×565mm
V2-A1-CI00-00.2.0006.20	Колотый лед	585×565mm
V2-A1-MP00-02.2.0006.20	Микропризма	585×565mm



НОВАЯ  
МОДЕЛЬ



**Монтаж:**

Встраивается в подвесные потолочные системы Armstrong®  
Светильник выполнен в едином стиле с потолочными  
плитками Vector®

**Корпус:**

Цельнометаллический корпус из листовой стали  
с нанесением белой порошковой краски

**Характеристики:**

- Индекс цветопередачи  $R_a > 80$
- Температурный режим от +1°C до +40°C
- АС176-264V
- Частота сети 50Hz ± 10%
- Срок службы светодиодов 50 000 часов
- Гарантия 3 года
- Класс светового потока  $\leq 1\%$

d.com/vendors/varton/

**Varton для Vector®**

1195×295×57mm

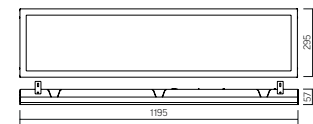

Артикул	Мощность	Цветовая температура	Световой поток
V1-A1-00351-10000-2003640	36W	4000K	4200lm

Размер упаковки светильника  
1288×308×66mm  
PF ≥ 0,95



IP20

УХЛ 4

белый

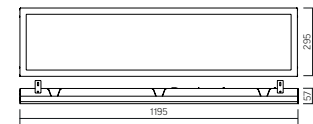
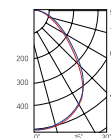

Артикул	Мощность	Цветовая температура	Световой поток
V1-A1-00351-10A00-2003640	36W	4000K	4200lm

ГОСТ IEC 60598-2-22-2012 «Светильники. Часть 2-22. Частные требования. Светильники для аварийного освещения»  
СП 52.13330.2011 «Естественное и искусственное освещение»  
Инструкция по монтажу и эксплуатации СНиП 23.05-95)  
**Драйвер аварийного питания, аккумулятор на 1 час автономной работы (в комплекте)**

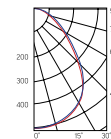

Рассеиватель (комплектуется отдельно)  
Размер упаковки рассеивателя (2 шт.):  
1205×305×18mm

Артикул	Тип	Размер рассеивателя
V2-A1-PR00-00.2.0094.25	Призмоступенчатый	1155×255mm
V2-A1-OP00-03.2.0094.15	Опал	1155×255mm
V2-A1-PS00-00.2.0094.20	Пин спот	1155×255mm
V2-A1-CI00-00.2.0094.20	Колотый лёд	1155×255mm
V2-A1-MP00-02.2.0094.20	Микропризма	1155×255mm



## Varton для MicroLook®

593×593×60mm

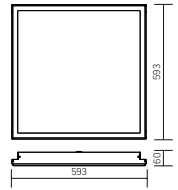

Артикул	Мощность	Цветовая температура	Световой поток
V1-A1-00014-10000-2003640	36W	4000K	4200lm

### Размер упаковки светильника

627×614×62mm

PF ≥ 0,95



○ белый

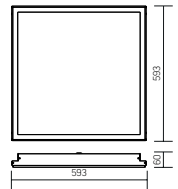
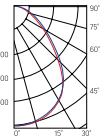

Артикул	Мощность	Цветовая температура	Световой поток
V1-A1-00014-10A00-2003640	36W	4000K	4200lm



ГОСТ IEC 60598-2-22:2012 «Светильники.

Часть 2-22. Частные требования.

Светильники для аварийного освещения»

СП 52.13330.2011 «Естественное и искусственное освещение»

Методизированная редакция СНиП 23.05-95]

**Драйвер аварийного питания, аккумулятор на 1 час автономной работы (в комплекте)**

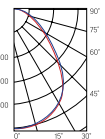

### Монтаж:

Встраивается в подвесные потолочные системы Armstrong®, Prelude 15® и Silhouette®

Светильник выполнен в едином стиле с потолочными плитками MicroLook/MicroLook BE®

### Корпус:

Цельнометаллический корпус из листовой стали с нанесением белой порошковой краски

### Характеристики:

Индекс цветопередачи R<sub>a</sub> >80

Температурный режим от +1°C до +40°C

АС176-264V

Частота сети 50Hz ± 10%

Срок службы светодиодов 50 000 часов

Гарантия 3 года

К<sub>п</sub> светового потока ≤ 1%

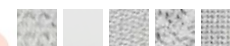

Рассеиватель (комплектуются отдельно)

Размер упаковки рассеивателя (2 шт.):

610×610×16mm

Артикул	Тип	Размер рассеивателя
V2-A1-PR00-00.2.0030.25	Призмоступенчат	562×560mm
V2-A1-OP00-03.2.0030.15	Опал	562×560mm
V2-A1-PS00-00.2.0030.20	Пин спот	562×560mm
V2-A1-CI00-00.2.0030.20	Колотый лед	562×560mm
V2-A1-MP00-02.2.0030.20	Микропризма	562×560mm

НОВАЯ  
МОДЕЛЬ

### Varton для MicroLook®

1195×295×60mm

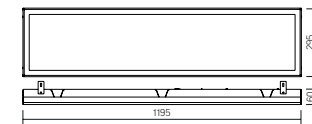

Артикул Мощность Цветовая температура Световой поток

V1-A1-00353-10000-2003640 36W 4000K 4200lm

Размер упаковки светильника  
1228×308×66mm

PF ≥ 0,95



○ белый

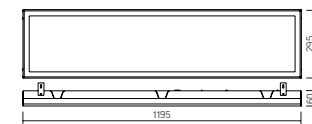
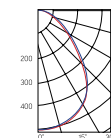

Артикул Мощность Цветовая температура Световой поток

V1-A1-00353-10A00-2003640 36W 4000K 4200lm



ГОСТ IEC 60598-2-22:2012 «Светильники.

Часть 2-22. Частные требования.

Светильники для аварийного освещения»

СП 52.13330.2011 «Естественное

и искусственное освещение»

(вступил в силу с 01.01.2012 г.)

Системная документация СНиП

23.05-95]

Драйвер аварийного питания,

аккумулятор на 1 час автономной работы

(в комплекте)

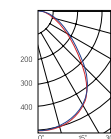

#### Монтаж:

Встраивается в подвесные потолочные системы Armstrong Prelude 15® и Silhouette®

Светильник выполнен в едином стиле с потолочными плитками MicroLook®/MicroLook BE®

#### Корпус:

Цельнометаллический корпус из листовой стали с нанесением белой порошковой краски

#### Характеристики:

Индекс цветопередачи Ra >80

Температурный режим от +1°C до +40°C

АС176-264V

Частота сети 50Hz ± 10%

Срок службы светодиодов 50 000 часов

Гарантия 3 года

K<sub>п</sub> светового потока ≤ 1%



Рассеиватель (комплектуется отдельно)

Размер упаковки рассеивателя (2 шт.):

1205×305×18mm

Артикул	Тип	Размер рассеивателя
V2-A1-PR00-00.2.0101.25	Призмоступенчат	1155×255mm
V2-A1-OP00-03.2.0101.15	Опал	1155×255mm
V2-A1-PS00-00.2.0101.20	Пин спот	1155×255mm
V2-A1-CI00-00.2.0101.20	Колотый лёд	1155×255mm
V2-A1-MP00-02.2.0101.20	Микропризма	1155×255mm



## Varton для Tegular®

595×595×59mm

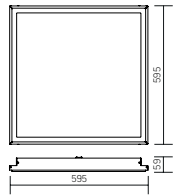

Артикул	Мощность	Цветовая температура	Световой поток
V1-A1-00085-10000-2003640	36W	4000K	4200lm

### Размер упаковки светильника

627×614×62mm

PF ≥ 0,95



○ белый

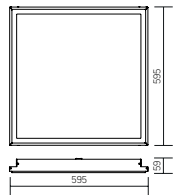
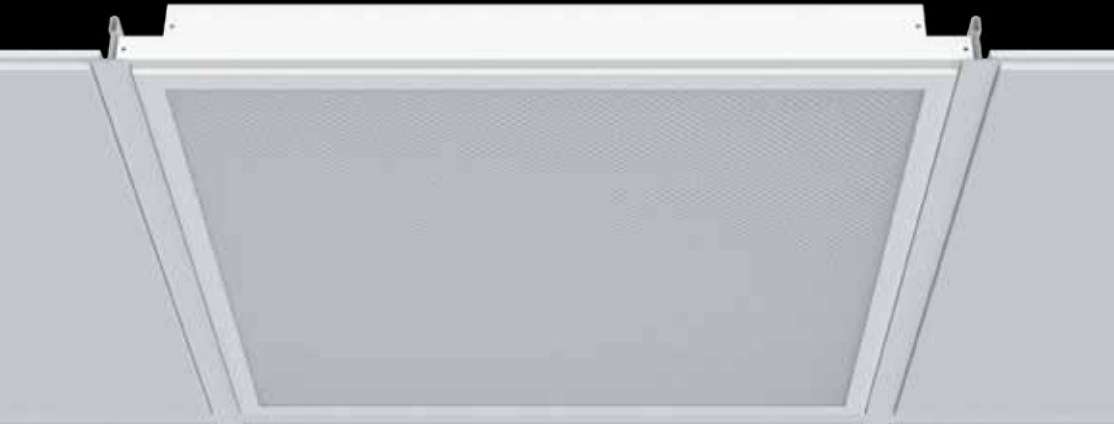
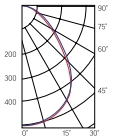

Артикул	Мощность	Цветовая температура	Световой поток
V1-A1-00085-10A00-2003640	36W	4000K	4200lm



ГОСТ IEC 60598-2-22:2012 «Светильники.

Часть 2-22. Частные требования.

Светильники для аварийного освещения»

СП 52.13330.2011 «Естественное и искусственное освещение»

Методизированная редакция СНиП 23.05-95]

**Драйвер аварийного питания, аккумулятор на 1 час автономной работы (в комплекте)**

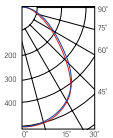

### Монтаж:

Встраивается в подвесные потолочные системы Armstrong®

Светильник выполнен в едином стиле с потолочными плитками Tegular®

### Корпус:

Цельнометаллический корпус из листовой стали с нанесением белой порошковой краски

### Характеристики:

Индекс цветопередачи Ra >80

Температурный режим от +1°C до +40°C

АС176-264V

Частота сети 50Hz ± 10%

Срок службы светодиодов 50 000 часов

Гарантия 3 года

Кп светового потока ≤ 1%



Рассеиватель (комплектуется отдельно)

Размер упаковки рассеивателя (2 шт.): 610×610×16mm

Артикул	Тип	Размер рассеивателя
V2-A1-PR00-00.2.0088.25	Призмоступенчат	555×555mm
V2-A1-OP00-03.2.0088.15	Опал	555×555mm
V2-A1-PS00-00.2.0088.20	Пин спот	555×555mm
V2-A1-CI00-00.2.0088.20	Колотый лед	555×555mm
V2-A1-MP00-02.2.0088.20	Микропризма	555×555mm



**Varton для Clip-In®**

600×600×62mm

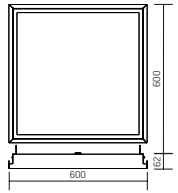

Артикул	Мощность	Цветовая температура	Световой поток
V1-A1-00027-10000-5403640	36W	4000K	3150lm

Размер упаковки светильника:  
627×614×62mm

PF > 0,95



○ белый

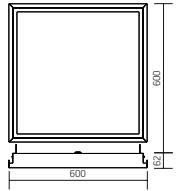
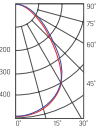

Артикул	Мощность	Цветовая температура	Световой поток
V1-A1-00027-10A00-5403640	36W	4000K	3150lm



ГОСТ IEC 60598-2-22:2012 «Светильники. Часть 2-22. Частные требования. Светильники для аварийного освещения» СП 52.13330.2011 «Естественное и искусственное освещение» (актуализированная редакция СНиП 23.05-95)

**Драйвер аварийного питания, аккумулятор на 1 час автономной работы (в комплекте)**

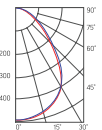

**Монтаж:**

Встречается в подвесные потолочные системы Armstrong Gema Grid®

**Корпус:**

Цельнометаллический корпус из листовой стали с нанесением белой порошковой краски

Для обеспечения степени защиты IP54 по периметру корпуса закреплен силиконовый уплотнитель

**Применение светильника со степенью защиты IP54:**

Медицинские учреждения, рестораны, помещения пищевой промышленности, столовые, лаборатории, сан. узлы, помещения с повышенной влажностью

**Рассеиватель:**

Исполнение со степенью защиты IP54 комплектуется опаловым поликарбонатным рассеивателем

**Характеристики:**

Индекс цветопередачи R<sub>a</sub> >80

Температурный режим от -20°C до +40°C

АС176-264V

Частота сети 50Hz ± 10%

Срок службы светодиодов 50 000 часов

Гарантия 3 года

K<sub>п</sub> светового потока ≤ 1%



### Varton для Clip-In®

600×600×58mm

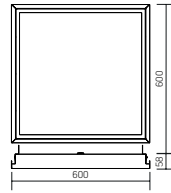

Артикул	Мощность	Цветовая температура	Световой поток
V1-A1-00027-10000-4003640	36W	4000K	4200lm

PF > 0,95



○ Белый

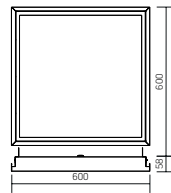
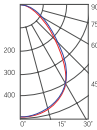

Артикул	Мощность	Цветовая температура	Световой поток
V1-A1-00027-10A00-4003640	36W	4000K	4200lm



ГОСТ IEC 60598-2-22:2012 «Светильники. Часть 2-22. Частные требования.

Светильники для аварийного освещения» СП 52.13330.2011 «Естественное и искусственное освещение»

(актуализированная редакция СНиП 23.05-95)

**Драйвер аварийного питания, аккумулятор на 1 час автономной работы (в комплекте)**

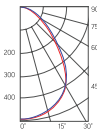

**Рассеиватель (комплектуется отдельно)**

Размер упаковки рассеивателя (2 шт.): 610×610×16mm

Артикул	Тип	Размер рассеивателя
V2-A1-PR00-00.2.0028.25	Призма стандарт	540×550mm
V2-A1-OP00-03.2.0028.15	Опал	540×550mm
V2-A1-PS00-00.2.0028.20	Пин спот	540×550mm
V2-A1-CI00-00.2.0028.20	Колотый лед	540×550mm
V2-A1-MP00-02.2.0028.20	Микропризма	540×550mm



НОВАЯ  
МОДЕЛЬ

d.com/vendors/varton/varton/

Varton для Clip-In®

IP54 / IP40

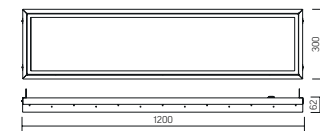

Размер светильника:  
1200×300×62mm  
Размер упаковки светильника:  
1228×305×66mm  
PF ≥ 0,95



○ белый

Артикул	Мощность	Цветовая температура	Световой поток (Лм)
V1-A1-01010-10000-5403640	36W	4000K	2750lm

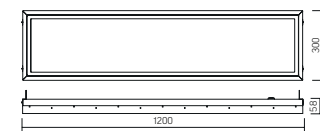
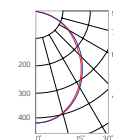

Размер светильника:  
1200×300×58mm  
Размер упаковки светильника:  
1228×305×66mm  
PF ≥ 0,97



○ белый

Артикул	Мощность	Цветовая температура	Световой поток
V1-A1-01010-10000-4003640	36W	4000K	4200lm

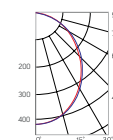

#### Монтаж:

Встречается в подвесные потолочные системы Armstrong Gema Grid®

#### Корпус:

Цельнометаллический корпус из листовой стали с нанесением белой порошковой краски  
Для обеспечения степени защиты IP54 по периметру корпуса закреплен силиконовый уплотнитель

#### Применение светильника со степенью защиты IP54:

Медицинские учреждения, рестораны, помещения пищевой промышленности, столовые, лаборатории, сан. узлы, помещения с повышенной влажностью

#### Рассеиватель:

Исполнение со степенью защиты IP54 комплектуется опаловым поликарбонатным рассеивателем

#### Характеристики:

Индекс цветопередачи  $R_a > 80$   
Температурный режим от  $-20^{\circ}\text{C}$  до  $+40^{\circ}\text{C}$  для IP54  
Температурный режим от  $+1^{\circ}\text{C}$  до  $+40^{\circ}\text{C}$  для IP40  
AC176-264V  
Частота сети  $50\text{Hz} \pm 10\%$   
Срок службы светодиодов 50 000 часов  
Гарантия 3 года  
 $K_n$  светового потока  $\leq 1\%$



Рассеиватель (комплектуются отдельно)  
Размер упаковки рассеивателя (2 шт.):  
1205×305×15mm

Артикул	Тип	Размер рассеивателя
V2-A1-PR00-00.2.0095.25	Призма стандарт	1158×240mm
V2-A1-OP00-03.2.0095.15	Опал	1158×240mm
V2-A1-PS00-00.2.0095.20	Пин спот	1158×240mm
V2-A1-CI00-00.2.0095.20	Колотый лед	1158×240mm
V2-A1-MP00-02.2.0095.20	Микропризма	1158×240mm

LUSTRO GRAD  
ОПТОВЫЕ ПРОДАЖИ СВЕТИЛЬНИКОВ

## Датчики Smart Light

Технология Smart Light позволяет максимально кастомизировать системы управления в зависимости от типа объекта и задач потребителя. В зависимости от сложности системы, соответственно, варьируется и стоимость внедрения. Если ваш бизнес сегодня не готов к изменениям, связанным с установкой подобных систем, VARTON предлагает вам ряд наиболее простых решений, способных при минимальном бюджете обеспечить, тем не менее, существенно сократить потребление электроэнергии.



**V1-ST15**

**1200W** максимальная нагрузка  
**180°** дальность обнаружения  
**12 м** диапазон обнаружения



**V1-ST05AP**

**1200W** максимальная нагрузка  
**360°** дальность обнаружения  
**6 м** диапазон обнаружения



**V1-ST11**

**800W** максимальная нагрузка  
**180°** дальность обнаружения  
**12 м** диапазон обнаружения

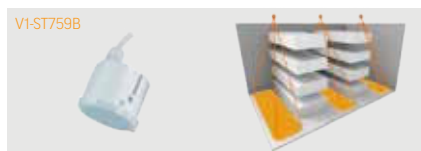

**V1-ST759B**

**1200W** максимальная нагрузка  
**360°** дальность обнаружения  
**4-10 м** диапазон обнаружения



**V1-ST41**

**1200W** максимальная нагрузка  
**360°** дальность обнаружения  
**6 м** диапазон обнаружения



**V1-312**

**DALI** максимальная нагрузка  
**360°** дальность обнаружения  
**3 м** диапазон обнаружения

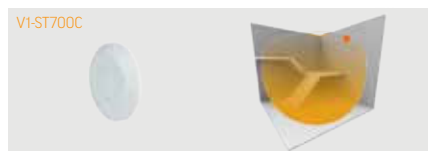

**V1-ST700C**

**2000W** максимальная нагрузка  
**360°** дальность обнаружения  
**1-8 м** диапазон обнаружения

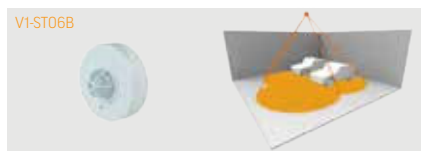

**V1-ST06B**

**1200W** максимальная нагрузка  
**360°** дальность обнаружения  
**2-6 м** диапазон обнаружения

## Технические особенности светильников с функцией аварийного освещения

### АВАРИЙНЫЙ СВЕТИЛЬНИК

#### Основные характеристики:

- ▶ тип электрического аккумулятора – NiCd;
- ▶ рабочий ресурс – до 1000 циклов;
- ▶ срок службы – до 3 лет;
- ▶ время до полной зарядки – 24 часа;
- ▶ время работы в аварийном режиме – 1 час.

#### СХЕМЫ ПОДКЛЮЧЕНИЯ СВЕТИЛЬНИКОВ В АВАРИЙНОМ ИСПОЛНЕНИИ

- ▶ Тип подключения 1.

Clip-In 070 IP40	E170/ E170 IP40	A070/S/A070/S IP40	IP65 Strong 36/54W
MicroLook 070	E350/E350 IP40	A170/A170 IP40	GR060/N
Tegular 070	S070/ S070 IP40	A270/A270 IP40	GR070
Vector 070	S170/ S170 IP40	A300/ A300 IP40	GR070/F
Cesal 070 IP40	S270/S270 IP40	A350/ A350 IP40	GR170/F
Ecophon Gedina D	A070/A070 IP40	A370/A370 IP40	GR270/F
E070/E070 IP40	A070/OT	G070	

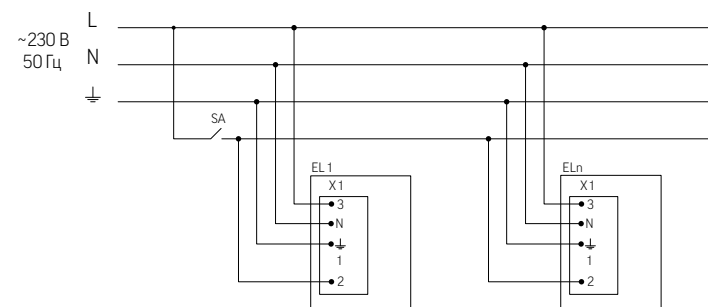

#### СВЕТИЛЬНИК ИМЕЕТ ТРИ РЕЖИМА РАБОТЫ:

1. Рабочий режим.  
Фаза присутствует на контактах 2 и 3 клеммной колодки, при этом все светодиодные модули светильника выдают 100% светового потока.
2. Аварийный режим.  
Фаза отсутствует на контактах 2 и 3, при этом все светодиодные модули светильника выдают 10% светового потока от номинала.
3. Режим зарядки аккумуляторной батареи.  
Фаза на контакте 2 отсутствует, фаза на контакте 3 присутствует, при этом светодиодные модули не светятся и происходит зарядка аккумуляторной батареи.

EL1 – ELn – светильники, где n – количество подключенных светильников.

SA – выключатель на линию включения/выключение питающей сети.

X1 – колодки клеммные.

**СХЕМЫ ПОДКЛЮЧЕНИЯ СВЕТИЛЬНИКОВ В АВАРИЙНОМ ИСПОЛНЕНИИ**

► Тип подключения 2.

E270/E270 IP40
A220/A220 IP40

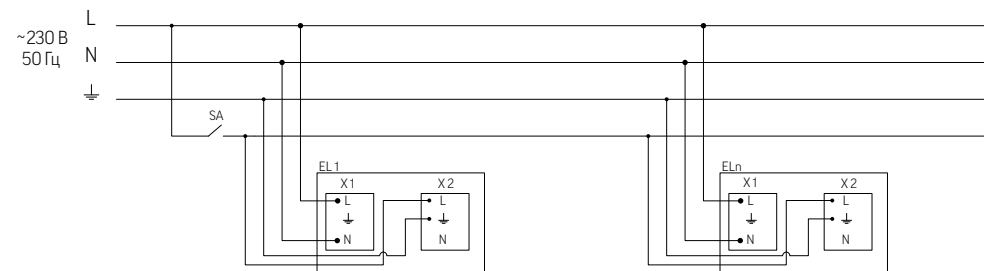

**СВЕТИЛЬНИК ИМЕЕТ ТРИ РЕЖИМА РАБОТЫ:**

1. Рабочий режим.

Фазы присутствуют на контактах L клеммных колодок X1 и X2, при этом все светодиодные модули светильника выдают 100% светового потока.

2. Аварийный режим.

Фазы отсутствуют на контактах L клеммных колодок X1 и X2, при этом все светодиодные модули светильника выдают 10% светового потока от номинала.

3. Режим зарядки аккумуляторной батареи.

Фазы на контакте L клеммной колодки X2 отсутствуют, фазы на контакте L клеммной колодки X1 присутствуют,

при этом светодиодные модули не светятся и происходит зарядка аккумуляторной батареи.

EL1 – ELn – светильники, где n – количество подключенных светильников.

SA – выключатель на линию включение/выключение питающей сети.

X1 – колодки клеммные, расположенные дальше от источника питания.

X2 – колодки клеммные, расположенные рядом с источником питания.

► Тип подключения 3.

Clip-In 070 IP54	C070/NGL
Clip-In 350 IP54	C170/C170/GL
Cesal 070 IP54	C170/N
C070	C270
C070/GL	C270/N
C070/N	Iron

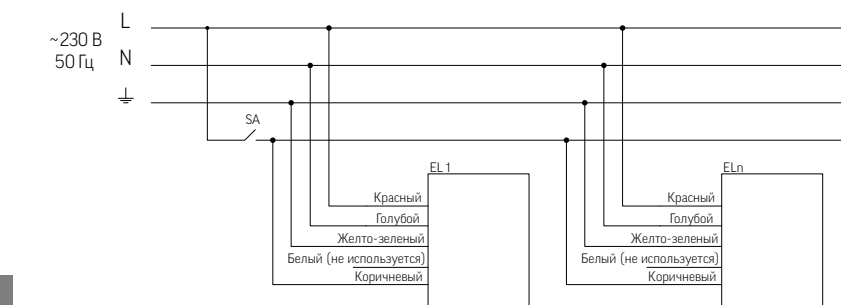

**СВЕТИЛЬНИК ИМЕЕТ ТРИ РЕЖИМА РАБОТЫ:**

1. Рабочий режим.

Фазы присутствуют на красном и коричневом проводе, при этом все светодиодные модули светильника выдают 100% светового потока.

2. Аварийный режим.

Фазы отсутствуют на красном и коричневом проводе, при этом все светодиодные модули светильника выдают 10% светового потока от номинала.

3. Режим зарядки аккумуляторной батареи.

Фазы на коричневом проводе отсутствуют, фазы на красном проводе присутствуют, при этом светодиодные модули не светятся и происходит зарядка аккумуляторной батареи.

EL1 – ELn – светильники, с выведенными проводами из корпуса, где n – количество подключенных светильников.

SA – выключатель на линию включение/выключение питающей сети.

► Тип подключения 4.

Market Line
-------------

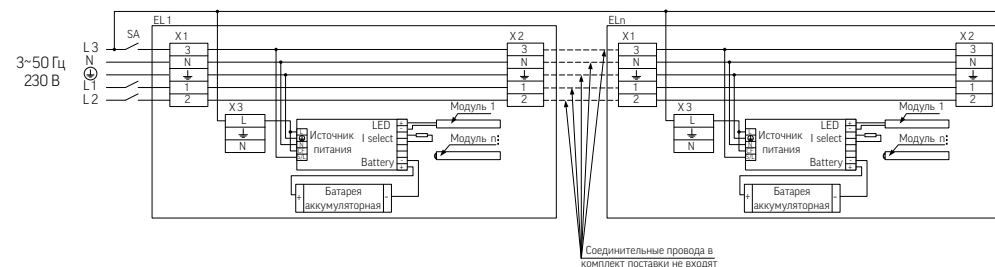

**СВЕТИЛЬНИК ИМЕЕТ ТРИ РЕЖИМА РАБОТЫ:**

1. Рабочий режим.

Фазы присутствуют на контакте 3 клеммных колодок X1 и X2 и контакте L клеммной колодки X3, при этом все светодиодные модули светильника выдают 100% светового потока.

Примечание:

Светильники в аварийном исполнении с типом подключения 4 должны подключаться на фазу L3 согласно схеме.

2. Аварийный режим

Фазы отсутствуют на контакте 3 клеммных колодок X1 и X2 и контакте L клеммной колодки X3, при этом все

светодиодные модули светильника выдают 10% светового потока от номинала.

3. Режим зарядки аккумуляторной батареи

Фазы на контакте 3 клеммных колодок X1 и X2 отсутствуют, фазы на контакте L клеммной колодки X3 присутствуют, при этом светодиодные модули не светятся и происходит зарядка аккумуляторной батареи.

EL1 – ELn – светильники, где n – количество подключенных светильников.

X1, X2, X3 – колодки клеммные.

SA – выключатель на фазе L3.

**ПРИМЕЧАНИЕ:**

- После демонстрации работы светильника в аварийном режиме необходимо:
- Полностью обесточить светильник;
- Отсоединить контакты на аккумуляторной батарее;
- Через 20-30 с. подключить контакты на аккумуляторной батарее.

- Этикетку с буквенным обозначением «А» для маркировки аварийных светильников, наклеить на видимую поверхность светильника после монтажа. Этикетка входит в комплект поставки.







## Проектные возможности

Группа компаний «Вартон» осуществляет проектную деятельность по различным направлениям:

- ▶ разработка концепции освещения;
- ▶ участие в разработке эскизного проекта;
- ▶ расчет освещенности на объектах;
- ▶ участие в подготовке и реализации рабочего проекта;
- ▶ разработка комплексного светотехнического проекта;
- ▶ консультации в области применения осветительных приборов.

ГК «Вартон» обладает значительным опытом в подготовке и реализации светотехнических проектов различных уровней сложности на объектах наружного освещения, автомобильных дорогах и парковых зонах, в торгово-развлекательных комплексах, автосалонах, на объектах ЖКХ, в промышленных и складских зданиях, спортивных и учебных учреждениях и т.д.

В процессе своей деятельности Группа компаний «Вартон» опирается на Федеральный Закон №184-ФЗ от 27.12.2002 «О техническом регулировании» (ред. от 28.07.2012 с изменениями, вступившими в силу с 30.07.2012). В проектах используется осветительное оборудование собственного производства, которое проходит обязательную и добровольную сертификацию в России. Продукция «Вартон» успешно прошла экологическую проверку и, по оценке экспертов, имеет высокий уровень безопасности и сертификат «ЭкоЛосертик» для реконструируемых зданий.

Реорганизация освещения на объектах производится в соответствии с Федеральным законом №261-ФЗ от 11.11.2009 «Об энергосбережении и повышении энергетической эффективности и о внесении изменений в отдельные законодательные акты Российской Федерации». ГК «Вартон» производит и поставляет энергосберегающее светодиодное оборудование, применение которого снижает потребление энергии на объектах, не затрагивая общих характеристик освещенности и в отдельных случаях улучшая качество освещения.

Специалисты ГК «Вартон» сопровождают проекты на всех стадиях работы: от предварительных исследований и светотехнических расчетов до этапа шеф-монтажа. Работа строится на точных расчетах для конкретного помещения. Расчеты осуществляются в соответствии с законодательными и медицинскими нормами по освещенности, особенностями здания, его назначения и требованиями заказчика.

Техническая и программная базы позволяют решать задачи по оснащению как строящихся, так и реконструируемых зданий.

В обоих случаях используются компьютерное моделирование, создание макетов и 3D-визуализаций объектов, при помощи которых алгоритм построения проекта становится более ясным для исполнителя и заказчика. При работе с вновь возводимыми сооружениями клиент предоставляет необходимые чертежи помещений, архитектурные модели и поэтажные планы. При реконструкции помещений специалисты проектного отдела при необходимости выезжают на объект для обследования, производят расчет освещенности и составляют перечень рекомендаций по оснащению, на основании которых создается будущий проект.

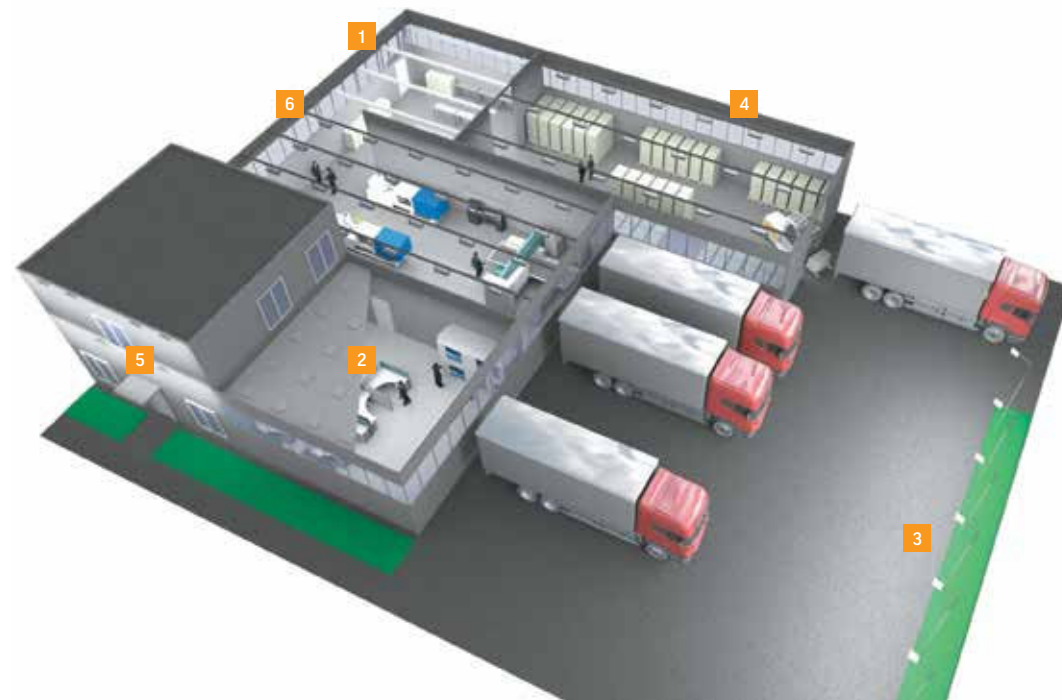

IP65 Strong  
Производственный цех



A070  
Офисное помещение



Triumph  
Парковочная зона



Olymp  
Складское помещение



ЖКХ  
Лестничные пролеты



Iron  
Участок сборки

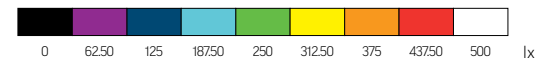
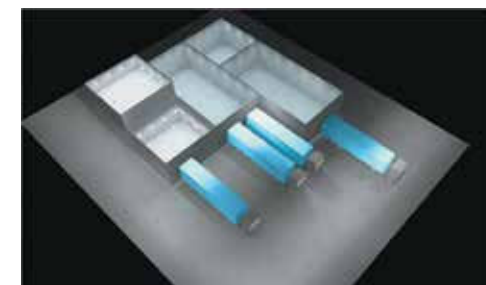
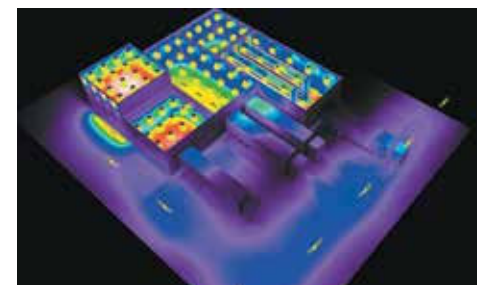

# Рассеиватели для светильников

Для светильников, комплектующихся разными типами рассеивателей, указан световой поток без учета светопропускаемости последних.

# Таблицы коэффициентов использования



**ПРИЗМА СТАНДАРТ**

- ▶ Толщина 2.5mm
- ▶ Светопропускаемость 84%
- ▶ Материал полистирол
- ▶ Масштаб 1:1

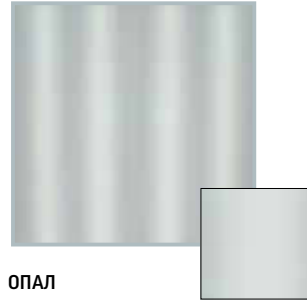

**ОПАЛ**

- ▶ Толщина 1.5mm
- ▶ Светопропускаемость 71%
- ▶ Материал ПММА
- ▶ Масштаб 1:1



**ПИН СПОТ**

- ▶ Толщина 2.0mm
- ▶ Светопропускаемость 88%
- ▶ Материал полистирол
- ▶ Масштаб 1:1



**КОЛОТЫЙ ЛЕД**

- ▶ Толщина 2.0mm
- ▶ Светопропускаемость 87%
- ▶ Материал полистирол
- ▶ Масштаб 1:1

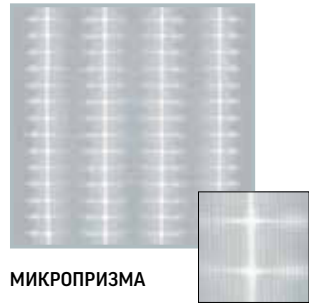

**МИКРОПРИЗМА**

- ▶ Толщина 2.0mm
- ▶ Светопропускаемость 75%
- ▶ Материал поликарбонат
- ▶ Масштаб 1:1



**ДЛЯ СВЕТИЛЬНИКОВ IP65 STRONG**

- ▶ Светопропускаемость 78% (матовый)
- ▶ Светопропускаемость 93% (прозрачный)
- ▶ Материал поликарбонат

STRONG IP65 18W 4000K long										
потолок	80	80	80	70	70	70	50	50		
стены	70	50	30	70	50	30	70	50		
пол	20	20	20	20	20	20	20	20		
0.6	57	45	38	56	45	38	55	45		
0.8	67	55	48	66	55	48	64	54		
1	76	64	57	74	64	57	72	65		
1.25	83	72	65	81	72	65	79	70		
1.50	88	78	71	86	77	70	83	75		
2	95	86	80	93	85	79	90	83		
2.50	99	91	85	97	90	84	93	87		
3	102	95	90	100	94	89	96	91		
4	106	101	96	104	99	95	100	95		
5	109	104	100	106	102	98	102	98		

STRONG IP65 36W 6500K long										
потолок	80	80	80	70	70	70	50	50		
стены	70	50	30	70	50	30	70	50		
пол	20	20	20	20	20	20	20	20		
0.6	57	45	38	56	45	38	55	44		
0.8	67	55	47	66	54	47	64	54		
1	75	64	57	74	63	56	72	65		
1.25	83	72	65	81	71	64	78	70		
1.50	88	78	70	86	77	70	83	75		
2	95	86	79	93	85	79	89	82		
2.50	99	91	85	97	89	84	93	87		
3	102	95	90	100	94	88	96	91		
4	106	100	96	104	99	94	99	95		
5	109	104	100	106	102	98	102	98		

STRONG IP65 18W 4000K short										
потолок	80	80	80	70	70	70	50	50		
стены	70	50	30	70	50	30	70	50		
пол	20	20	20	20	20	20	20	20		
0.6	57	45	38	56	45	38	55	44		
0.8	67	55	48	66	55	48	64	54		
1	76	65	57	74	64	57	72	65		
1.25	83	72	65	81	72	65	79	70		
1.50	88	78	71	86	77	70	83	75		
2	95	86	80	93	85	79	90	83		
2.50	99	91	85	97	90	84	93	87		
3	102	95	90	100	94	89	96	91		
4	106	100	96	104	99	94	99	95		
5	109	104	100	106	102	98	102	98		

STRONG IP65 27W 6500K short										
потолок	80	80	80	70	70	70	50	50		
стены	70	50	30	70	50	30	70	50		
пол	20	20	20	20	20	20	20	20		
0.6	57	45	38	56	45	38	55	44		
0.8	67	55	48	66	55	48	64	54		
1	75	64	57	74	64	57	72	65		
1.25	83	72	65	81	71	64	78	70		
1.50	88	78	71	86	77	70	83	75		
2	95	86	79	93	85	79	89	82		
2.50	99	91	85	97	89	84	93	87		
3	102	95	90	100	94	89	96	91		
4	106	100	96	104	99	94	99	95		
5	109	104	100	106	102	98	102	98		

STRONG IP65 18W 6500K long										
потолок	80	80	80	70	70	70	50	50		
стены	70	50	30	70	50	30	70	50		
пол	20	20	20	20	20	20	20	20		
0.6	57	45	38	56	45	38	55	44		
0.8	67	55	48	66	55	48	64	54		
1	75	64	57	74	64	57	72	65		
1.25	83	72	65	81	71	64	78	70		
1.50	88	78	71	86	77	70	83	75		
2	95	86	80	93	85	79	89	83		
2.50	99	91	85	97	90	84	93	87		
3	102	95	90	100	94	89	96	91		
4	106	100	96	104	99	94	100	95		
5	109	104	100	106	102	98	102	98		

STRONG IP65 54W 4000K long										
потолок	80	80	80	70	70	70	50	50		
стены	70	50	30	70	50	30	70	50		
пол	20	20	20	20	20	20	20	20		
0.6	57	45	38	56	45	38	55	44		
0.8	67	55	48	66	55	48	64	54		
1	76	64	57	74	63	56	72	65		
1.25	83	72	65	81	71	65	79	70		
1.50	88	78	71	86	77	70	83	75		
2	95	86	80	93	85	79	89	83		
2.50	99	91	85	97	90	84	93	87		
3	102	95	90	100	94	89	96	91		
4	106	101	96	104	99	94	100	95		
5	109	104	100	106	102	98	102	98		

STRONG IP65 18W 6500K short										
потолок	80	80	80	70	70	70	50	50		
стены	70	50	30	70	50	30	70	50		
пол	20	20	20	20	20	20	20	20		
0.6	57	45	38	56	45	38	55	44		
0.8	67	55	48	66	55	48	64	54		
1	75	64	57	74	64	57	72	65		
1.25	83	72	65	81	71	64	78	70		
1.50	88	78	71	86	77	70	83	75		
2	95	86	80	93	85	79	89	83		
2.50	99	91	85	97	89	84	93	87		
3	102	95	90	100	94	89	96	91		
4	106	100	96	104	99	94	100	95		
5	109	104	100	106	102	98	102	98		

Iron IP67 18W 4000K long										
потолок	80	80	80	70	70	70	50	50		
стены	70	50	30	70	50	30	70	50		
пол	20	20	20	20	20	20	20	20		
0.6	68	58	52	67	58	52	66	58		
0.8	77	68	62	76	67	62	75	67		
1	85	76	70	84	75	69	82	76		
1.25	91	82	76	89	81	76	87	80		
1.50	95	87	81	93	86	81	91	84		
2	100	93	88	98	92	87	95	90		
2.50	103	97	92	101	95	91	98	93		
3	106	100	96	104	99	95	100	96		
4	109	104	101	107	103	99	103	99		
5	111	107	104	109	105	102	104	101		

STRONG IP65 36W 4000K long										
потолок	80	80	80	70	70	70	50	50		
стены	70	50	30	70	50	30	70	50		
пол	20	20	20	20	20	20	20	20		
0.6	57	45	38	56	45	38	55	44		
0.8	67	55	48	66	55	48	64	54		
1	76	64	57	74	64	57	72	65		
1.25	83	72	65	81	72	65	79	70		
1.50	88	78	71	86	77	70	83	75		
2	95	86	80	93	85	79	90	83		
2.50	99	91	85	97	90	84	93	87		
3	102	95	90	100	94	89	96	91		
4	106	101	96	104	99	95	100	95		
5	109	104	100	106	102	98	102	98		

STRONG IP65 54W 6500K long										
потолок	80	80	80	70	70	70	50	50		
стены	70	50	30	70	50	30	70	50		
пол	20	20	20	20	20	20	20	20		
0.6	57	45	38	56	45	38	55	44		
0.8	67	55	48	66	55	48	64	54		
1	75	64	57	74	63	56	72	65		
1.25	83	72	65	81	71	64	78	70		
1.50	88	78	71	86	77	70	83	75		
2	95	86	79	93	85	79	89	82		
2.50	99	91	8							

Таблицы коэффициентов использования

Iron IP67 36W 4000K long										
потолок	80	80	80	70	70	70	50	50		
стены	70	50	30	70	50	30	70	50		
пол	20	20	20	20	20	20	20	20		
0,6	68	59	53	68	59	53	67	58		
0,8	78	68	62	77	68	62	75	67		
1	85	76	70	84	75	70	82	76		
1,25	91	82	77	90	82	76	87	80		
1,50	95	87	81	93	86	81	91	85		
2	100	93	88	99	92	87	95	90		
2,50	103	97	92	101	96	91	98	93		
3	106	100	96	104	99	95	100	96		
4	109	104	101	107	103	99	103	99		
5	111	107	104	109	105	102	104	101		

Iron IP67 36W 6500K long										
потолок	80	80	80	70	70	70	50	50		
стены	70	50	30	70	50	30	70	50		
пол	20	20	20	20	20	20	20	20		
0,6	69	60	54	69	59	54	68	59		
0,8	78	69	63	78	69	63	76	68		
1	85	77	71	84	76	71	82	77		
1,25	91	83	77	90	82	76	88	81		
1,50	95	88	82	94	87	82	91	85		
2	101	94	89	99	93	88	96	91		
2,50	103	97	92	102	96	92	98	93		
3	106	101	96	104	99	95	100	96		
4	109	105	101	107	103	99	103	100		
5	111	107	104	109	105	102	104	102		

Iron IP67 54W 3000K long										
потолок	80	80	80	70	70	70	50	50		
стены	70	50	30	70	50	30	70	50		
пол	20	20	20	20	20	20	20	20		
0,6	69	59	53	68	59	53	67	58		
0,8	78	68	62	77	68	62	75	67		
1	85	76	70	84	76	70	82	76		
1,25	91	83	77	90	82	77	87	81		
1,50	95	87	82	94	86	81	91	85		
2	100	94	88	99	92	88	96	90		
2,50	103	97	92	101	96	91	98	93		
3	106	101	96	104	99	95	100	96		
4	109	105	101	107	103	99	103	99		
5	111	107	104	109	105	102	104	102		

Iron Agro IP67 36W 3000K long										
потолок	80	80	80	70	70	70	50	50		
стены	70	50	30	70	50	30	70	50		
пол	20	20	20	20	20	20	20	20		
0,6	59	47	40	58	47	40	57	47		
0,8	69	58	51	68	57	50	66	57		
1	78	67	60	77	66	60	74	68		
1,25	85	75	68	84	74	68	81	73		
1,50	90	81	74	88	80	73	85	78		
2	97	89	83	95	88	82	92	85		
2,50	100	93	88	98	92	87	95	89		
3	104	97	92	102	96	91	98	93		
4	107	102	98	105	101	97	101	97		
5	110	105	102	107	103	100	103	100		

Iron Agro IP67 54W 6500K long										
потолок	80	80	80	70	70	70	50	50		
стены	70	50	30	70	50	30	70	50		
пол	20	20	20	20	20	20	20	20		
0,6	58	47	40	58	47	40	56	46		
0,8	69	57	50	68	57	50	66	56		
1	77	67	59	76	66	59	74	67		
1,25	85	74	68	83	74	67	81	72		
1,50	90	80	73	88	79	73	85	77		
2	96	88	82	95	87	81	91	85		
2,50	100	93	87	98	92	86	94	89		
3	103	97	92	101	96	91	97	93		
4	107	102	98	105	100	96	101	97		
5	110	105	101	107	103	100	103	100		

Iron Agro IP67 18W 4000K short										
потолок	80	80	80	70	70	70	50	50		
стены	70	50	30	70	50	30	70	50		
пол	20	20	20	20	20	20	20	20		
0,6	59	47	41	58	47	40	57	47		
0,8	69	58	51	68	57	50	66	57		
1	78	67	60	77	67	60	74	68		
1,25	85	75	68	84	74	68	81	73		
1,50	90	81	74	88	80	74	85	78		
2	97	89	83	95	88	82	92	85		
2,50	100	93	88	98	92	87	95	89		
3	104	97	92	102	96	91	98	93		
4	108	102	98	105	101	97	101	97		
5	110	105	102	107	103	100	103	100		

Iron IP67 54W 4000K long										
потолок	80	80	80	70	70	70	50	50		
стены	70	50	30	70	50	30	70	50		
пол	20	20	20	20	20	20	20	20		
0,6	68	58	52	67	58	52	66	58		
0,8	77	68	62	76	67	62	75	67		
1	84	75	69	83	75	69	81	76		
1,25	91	82	76	89	81	76	87	80		
1,50	95	87	81	93	86	81	90	84		
2	100	93	88	98	92	87	95	90		
2,50	103	97	92	101	95	91	98	93		
3	106	100	96	104	99	95	100	96		
4	109	104	101	107	103	99	103	99		
5	111	107	104	109	105	102	104	101		

Iron IP67 54W 6500K long										
потолок	80	80	80	70	70	70	50	50		
стены	70	50	30	70	50	30	70	50		
пол	20	20	20	20	20	20	20	20		
0,6	68	59	53	68	58	53	67	58		
0,8	78	68	62	77	68	62	75	67		
1	85	76	70	84	75	70	82	76		
1,25	91	82	77	90	82	76	87	80		
1,50	95	87	82	93	86	81	91	85		
2	100	93	88	99	92	87	95	90		
2,50	103	97	92	101	96	91	98	93		
3	106	101	96	104	99	95	100	96		
4	109	104	101	107	103	99	103	99		
5	111	107	104	109	105	102	104	101		

Iron IP67 18W 3000K short										
потолок	80	80	80	70	70	70	50	50		
стены	70	50	30	70	50	30	70	50		
пол	20	20	20	20	20	20	20	20		
0,6	69	59	53	68	59	53	67	58		
0,8	78	68	63	77	68	63	76	68		
1	85	76	70	84	76	70	82	77		
1,25	91	83	77	90	82	77	87	81		
1,50	95	87	82	94	87	81	91	85		
2	100	94	89	99	93	88	96	90		
2,50	103	97	92	102	96	92	98	93		
3	106	101	96	104	99	95	100	96		
4	109	105	101	107	103	99	103	100		
5	111	107	104	109	105	102	104	102		

Iron Agro IP67 27W 6500K short										
потолок	80	80	80	70	70	70	50	50		
стены	70	50	30	70	50	30	70	50		
пол	20	20	20	20	20	20	20	20		
0,6	59	47	40	58	47	40	57	46		
0,8	69	58	50	68	57	50	66	56		
1	78	67	60	76	66	60	74	68		
1,25	85	75	68	83	74	68	81	73		
1,50	90	80	74	88	80	73	85	78		
2	97	89	83	95	87	82	91	85		
2,50	100	93	87	98	92	87	95	89		
3	104	97	92	102	96	91	98	93		
4	107	102	98	105	100	97	101	97		
5	110	105	102	107	103	100	103	100		

Iron Lens 18W 6500K										
потолок	80	80	80	70	70	70	50	50		
стены	70	50	30	70	50	30	70	50		
пол	20	20	20	20	20	20	20	20		
0,6	81	74	69	81	74	69	80	73		
0,8	89	82	78	88	82	78	87	81		
1	94	88	83	94	87	83	92	87		
1,25	99	93	89	98	92	88	96	91		
1,50	102	97	92	101	96	92	99	94		
2	106	101	97	104	100	96	101	98		
2,50	108	103	100	106	102	99	103	100		
3	110	106	103	108	104	101	105	102		
4	112	109	106	110	107	105	106	104		
5	114	111	109	112	109	107	108	106		

Iron Lens 36W 6500K										
потолок	80	80	80	70	70	70	50	50		
стены	70	50	30	70						



Таблицы коэффициентов использования

Table with 11 columns: A220 / A220 IP40 18W 3000K. Rows include ceiling, wall, floor, and height coefficients for various heights (0.6m to 2.50m).

Table with 11 columns: A220 / A220 IP40 18W 4000K. Rows include ceiling, wall, floor, and height coefficients for various heights (0.6m to 2.50m).

Table with 11 columns: A220 / A220 IP40 18W 6500K. Rows include ceiling, wall, floor, and height coefficients for various heights (0.6m to 2.50m).

Table with 11 columns: A350 / A350 IP40 36W 6500K. Rows include ceiling, wall, floor, and height coefficients for various heights (0.6m to 2.50m).

Table with 11 columns: A350 / A350 IP40 54W 4000K. Rows include ceiling, wall, floor, and height coefficients for various heights (0.6m to 2.50m).

Table with 11 columns: A350 / A350 IP40 54W 6500K. Rows include ceiling, wall, floor, and height coefficients for various heights (0.6m to 2.50m).

Table with 11 columns: A220 / A220 IP40 36W 4000K. Rows include ceiling, wall, floor, and height coefficients for various heights (0.6m to 2.50m).

Table with 11 columns: A220 / A220 IP40 36W 6500K. Rows include ceiling, wall, floor, and height coefficients for various heights (0.6m to 2.50m).

Table with 11 columns: A370 / A370 IP40 18W 3000K. Rows include ceiling, wall, floor, and height coefficients for various heights (0.6m to 2.50m).

Table with 11 columns: G070 27W 3000K. Rows include ceiling, wall, floor, and height coefficients for various heights (0.6m to 2.50m).

Table with 11 columns: G070 27W 4000K. Rows include ceiling, wall, floor, and height coefficients for various heights (0.6m to 2.50m).

Table with 11 columns: G070 27W 6500K. Rows include ceiling, wall, floor, and height coefficients for various heights (0.6m to 2.50m).

Table with 11 columns: A370 / A370 IP40 18W 4000K. Rows include ceiling, wall, floor, and height coefficients for various heights (0.6m to 2.50m).

Table with 11 columns: A370 / A370 IP40 18W 6500K. Rows include ceiling, wall, floor, and height coefficients for various heights (0.6m to 2.50m).

Table with 11 columns: A370 / A370 IP40 27W 4000K. Rows include ceiling, wall, floor, and height coefficients for various heights (0.6m to 2.50m).

Table with 11 columns: G070 36W 3000K. Rows include ceiling, wall, floor, and height coefficients for various heights (0.6m to 2.50m).

Table with 11 columns: G070 36W 4000K. Rows include ceiling, wall, floor, and height coefficients for various heights (0.6m to 2.50m).

Table with 11 columns: G070 36W 6500K. Rows include ceiling, wall, floor, and height coefficients for various heights (0.6m to 2.50m).

Table with 11 columns: A370 / A370 IP40 27W 6500K. Rows include ceiling, wall, floor, and height coefficients for various heights (0.6m to 2.50m).

Table with 11 columns: A350 / A350 IP40 36W 3000K. Rows include ceiling, wall, floor, and height coefficients for various heights (0.6m to 2.50m).

Table with 11 columns: A350 / A350 IP40 36W 4000K. Rows include ceiling, wall, floor, and height coefficients for various heights (0.6m to 2.50m).

Table with 11 columns: G270 36W 4000K. Rows include ceiling, wall, floor, and height coefficients for various heights (0.6m to 2.50m).

Table with 11 columns: G270 36W 6500K. Rows include ceiling, wall, floor, and height coefficients for various heights (0.6m to 2.50m).

Table with 11 columns: A070/OT 36W 4000K. Rows include ceiling, wall, floor, and height coefficients for various heights (0.6m to 2.50m).



Таблицы коэффициентов использования

Table with 10 columns: AO70/OT 36W 6500K. Rows include ceiling (потолок), walls (стены), floor (пол), and various height/lighting scenarios (0.6, 0.8, 1, 1.25, 1.50, 2, 2.50).

Table with 10 columns: A300 / A300 IP40 72W 3000K. Rows include ceiling (потолок), walls (стены), floor (пол), and various height/lighting scenarios (0.6, 0.8, 1, 1.25, 1.50, 2, 2.50).

Table with 10 columns: A300 / A300 IP40 72W 4000K. Rows include ceiling (потолок), walls (стены), floor (пол), and various height/lighting scenarios (0.6, 0.8, 1, 1.25, 1.50, 2, 2.50).

Table with 10 columns: ARMSTRONG. CLIP-IN IP54 4000K. Rows include ceiling (потолок), walls (стены), floor (пол), and various height/lighting scenarios (0.6, 0.8, 1, 1.25, 1.50, 2, 2.50).

Table with 10 columns: EARMSTRONG. CLIP-IN IP40 6500K. Rows include ceiling (потолок), walls (стены), floor (пол), and various height/lighting scenarios (0.6, 0.8, 1, 1.25, 1.50, 2, 2.50).

Table with 10 columns: ARMSTRONG. CLIP-IN IP54 6500K. Rows include ceiling (потолок), walls (стены), floor (пол), and various height/lighting scenarios (0.6, 0.8, 1, 1.25, 1.50, 2, 2.50).

Table with 10 columns: A300 / A300 IP40 72W 6500K. Rows include ceiling (потолок), walls (стены), floor (пол), and various height/lighting scenarios (0.6, 0.8, 1, 1.25, 1.50, 2, 2.50).

Table with 10 columns: ECOPHON 36W 4000K. Rows include ceiling (потолок), walls (стены), floor (пол), and various height/lighting scenarios (0.6, 0.8, 1, 1.25, 1.50, 2, 2.50).

Table with 10 columns: ECOPHON 36W 6500K. Rows include ceiling (потолок), walls (стены), floor (пол), and various height/lighting scenarios (0.6, 0.8, 1, 1.25, 1.50, 2, 2.50).

Table with 10 columns: ARMSTRONG. CLIP-IN IP54 6500K. Rows include ceiling (потолок), walls (стены), floor (пол), and various height/lighting scenarios (0.6, 0.8, 1, 1.25, 1.50, 2, 2.50).

Table with 10 columns: REGULAR 36W 4000K. Rows include ceiling (потолок), walls (стены), floor (пол), and various height/lighting scenarios (0.6, 0.8, 1, 1.25, 1.50, 2, 2.50).

Table with 10 columns: REGULAR 36W 6500K. Rows include ceiling (потолок), walls (стены), floor (пол), and various height/lighting scenarios (0.6, 0.8, 1, 1.25, 1.50, 2, 2.50).

Table with 10 columns: ARMSTRONG. VECTOR 36W 4000K. Rows include ceiling (потолок), walls (стены), floor (пол), and various height/lighting scenarios (0.6, 0.8, 1, 1.25, 1.50, 2, 2.50).

Table with 10 columns: ARMSTRONG. VECTOR 36W 6500K. Rows include ceiling (потолок), walls (стены), floor (пол), and various height/lighting scenarios (0.6, 0.8, 1, 1.25, 1.50, 2, 2.50).

Table with 10 columns: ARMSTRONG. MICROLLOK/MICROLLOK BE 36W 4000K. Rows include ceiling (потолок), walls (стены), floor (пол), and various height/lighting scenarios (0.6, 0.8, 1, 1.25, 1.50, 2, 2.50).

Table with 10 columns: C070 / C070N 36W 4000K. Rows include ceiling (потолок), walls (стены), floor (пол), and various height/lighting scenarios (0.6, 0.8, 1, 1.25, 1.50, 2, 2.50).

Table with 10 columns: C070 / C070N 36W 6500K. Rows include ceiling (потолок), walls (стены), floor (пол), and various height/lighting scenarios (0.6, 0.8, 1, 1.25, 1.50, 2, 2.50).

Table with 10 columns: C070 / C070N 54W 6500K. Rows include ceiling (потолок), walls (стены), floor (пол), and various height/lighting scenarios (0.6, 0.8, 1, 1.25, 1.50, 2, 2.50).

Table with 10 columns: ARMSTRONG. MICROLLOK/MICROLLOK BE 36W 6500K. Rows include ceiling (потолок), walls (стены), floor (пол), and various height/lighting scenarios (0.6, 0.8, 1, 1.25, 1.50, 2, 2.50).

Table with 10 columns: ARMSTRONG. CLIP-IN IP40 4000K. Rows include ceiling (потолок), walls (стены), floor (пол), and various height/lighting scenarios (0.6, 0.8, 1, 1.25, 1.50, 2, 2.50).

Table with 10 columns: ARMSTRONG. CLIP-IN IP54 4000K. Rows include ceiling (потолок), walls (стены), floor (пол), and various height/lighting scenarios (0.6, 0.8, 1, 1.25, 1.50, 2, 2.50).

Table with 10 columns: C170 / C170N 18W 3000K. Rows include ceiling (потолок), walls (стены), floor (пол), and various height/lighting scenarios (0.6, 0.8, 1, 1.25, 1.50, 2, 2.50).

Table with 10 columns: C170 / C170N 18W 4000K. Rows include ceiling (потолок), walls (стены), floor (пол), and various height/lighting scenarios (0.6, 0.8, 1, 1.25, 1.50, 2, 2.50).

Table with 10 columns: C170 / C170N 18W 6500K. Rows include ceiling (потолок), walls (стены), floor (пол), and various height/lighting scenarios (0.6, 0.8, 1, 1.25, 1.50, 2, 2.50).





Таблицы коэффициентов использования

ЖКХ 10W 4000K круглый									
потолок	80	80	80	70	70	70	50	50	50
стены	70	50	30	70	50	30	70	50	50
пол	20	20	20	20	20	20	20	20	20
0,6	55	43	36	55	43	36	53	43	36
0,8	65	53	45	64	52	45	62	52	45
1	73	61	54	72	61	53	70	62	54
1,25	80	69	61	79	68	61	76	67	61
1,50	85	75	67	84	74	66	80	72	67
2	92	83	76	90	82	75	87	79	76
2,50	96	88	81	94	86	80	90	84	81
3	100	92	86	98	91	85	93	88	91
4	104	98	92	102	96	91	97	92	97
5	107	101	96	104	99	95	100	95	100

Market-Line 36W 4000K									
потолок	80	80	80	70	70	70	50	50	50
стены	70	50	30	70	50	30	70	50	50
пол	20	20	20	20	20	20	20	20	20
0,6	65	55	49	64	54	48	63	54	49
0,8	75	65	58	74	64	58	72	64	58
1	83	73	67	82	73	67	80	74	67
1,25	89	80	74	88	80	74	85	78	74
1,50	94	85	79	92	84	79	89	83	81
2	99	92	87	98	91	86	94	89	87
2,50	102	96	91	101	95	90	97	92	92
3	105	99	95	103	98	94	99	95	95
4	109	104	100	106	102	98	102	99	102
5	110	106	103	108	104	101	104	101	104

Market-Line 36W 6500K									
потолок	80	80	80	70	70	70	50	50	50
стены	70	50	30	70	50	30	70	50	50
пол	20	20	20	20	20	20	20	20	20
0,6	65	55	48	64	54	48	63	54	49
0,8	75	65	58	74	64	58	72	63	58
1	83	73	67	82	73	67	79	74	67
1,25	89	80	74	88	80	74	85	78	74
1,50	94	85	79	92	84	79	89	83	81
2	99	92	87	98	91	86	94	89	87
2,50	102	96	91	101	95	90	97	92	92
3	105	99	95	103	98	94	99	95	95
4	108	104	100	106	102	98	102	99	102
5	110	106	103	108	104	101	104	101	104

GR070 36W 4000K									
потолок	80	80	80	70	70	70	50	50	50
стены	70	50	30	70	50	30	70	50	50
пол	20	20	20	20	20	20	20	20	20
0,6	58	46	39	57	46	39	56	46	39
0,8	68	57	49	67	56	49	65	55	49
1	77	66	59	76	65	58	73	67	61
1,25	84	74	67	82	73	66	80	71	67
1,50	89	79	72	87	78	72	84	77	74
2	96	88	81	94	86	81	91	84	81
2,50	100	92	86	98	91	85	94	88	88
3	103	96	91	101	95	90	97	92	92
4	107	102	97	105	100	96	100	96	96
5	109	105	101	107	103	99	102	99	102

GR070 36W 6500K									
потолок	80	80	80	70	70	70	50	50	50
стены	70	50	30	70	50	30	70	50	50
пол	20	20	20	20	20	20	20	20	20
0,6	58	46	39	57	46	39	56	45	39
0,8	68	56	49	67	56	49	65	55	49
1	76	65	58	75	65	58	73	66	61
1,25	84	73	66	82	73	66	80	71	67
1,50	89	79	72	87	78	72	84	76	74
2	96	87	81	94	86	80	90	84	81
2,50	100	92	86	98	91	85	94	88	88
3	103	96	91	101	95	90	97	92	92
4	107	101	97	104	100	96	100	96	96
5	109	105	101	107	103	99	102	99	102

GR070 54W 4000K									
потолок	80	80	80	70	70	70	50	50	50
стены	70	50	30	70	50	30	70	50	50
пол	20	20	20	20	20	20	20	20	20
0,6	58	47	40	58	47	40	57	46	40
0,8	69	57	50	68	57	50	66	56	50
1	77	67	60	76	66	59	74	67	61
1,25	85	74	68	83	74	67	81	72	67
1,50	90	80	73	88	79	73	85	77	74
2	96	88	82	94	87	81	91	85	82
2,50	100	93	87	98	91	86	94	89	89
3	103	97	92	101	95	90	97	92	92
4	107	102	97	105	100	96	101	97	97
5	109	105	101	107	103	99	102	99	102

Market-Line 54W 4000K									
потолок	80	80	80	70	70	70	50	50	50
стены	70	50	30	70	50	30	70	50	50
пол	20	20	20	20	20	20	20	20	20
0,6	65	55	48	64	54	48	63	54	49
0,8	75	64	58	74	64	58	72	63	58
1	82	73	67	81	72	66	79	73	67
1,25	89	80	74	88	79	73	85	78	74
1,50	93	85	79	92	84	79	89	82	81
2	99	92	87	97	91	86	94	89	87
2,50	102	96	91	100	94	90	97	92	92
3	105	99	95	103	98	94	99	95	95
4	108	104	100	106	102	98	102	99	102
5	110	106	103	108	104	101	104	101	104

Market-Line 54W 6500K									
потолок	80	80	80	70	70	70	50	50	50
стены	70	50	30	70	50	30	70	50	50
пол	20	20	20	20	20	20	20	20	20
0,6	65	54	48	64	54	48	63	53	49
0,8	75	64	58	73	64	58	72	63	58
1	82	73	66	81	72	66	79	73	67
1,25	89	80	74	88	79	73	85	78	74
1,50	93	85	79	92	84	79	89	82	81
2	99	92	86	97	91	86	94	89	87
2,50	102	96	91	100	94	90	97	92	92
3	105	99	95	103	98	94	99	95	95
4	108	104	100	106	102	98	102	99	102
5	110	106	103	108	104	101	104	101	104

T-Line 36W 3000K									
потолок	80	80	80	70	70	70	50	50	50
стены	70	50	30	70	50	30	70	50	50
пол	20	20	20	20	20	20	20	20	20
0,6	62	51	45	61	51	45	60	51	46
0,8	72	62	55	71	61	55	70	60	56
1	81	71	64	79	70	64	77	71	67
1,25	87	78	72	86	77	71	83	76	72
1,50	92	83	77	90	82	77	88	81	77
2	98	91	85	96	90	84	93	87	84
2,50	102	95	89	100	93	89	96	91	89
3	105	99	94	103	97	93	99	94	94
4	108	103	99	106	101	98	102	98	98
5	110	106	102	108	104	101	103	100	103

GR070 54W 6500K									
потолок	80	80	80	70	70	70	50	50	50
стены	70	50	30	70	50	30	70	50	50
пол	20	20	20	20	20	20	20	20	20
0,6	58	46	39	57	46	39	56	45	39
0,8	68	57	49	67	56	49	65	55	49
1	77	66	59	76	65	58	73	67	61
1,25	84	74	67	83	73	66	80	72	67
1,50	89	79	73	87	79	72	84	77	74
2	96	88	81	94	86	81	91	84	81
2,50	100	92	86	98	91	86	94	88	88
3	103	96	91	101	95	90	97	92	92
4	107	101	97	105	100	96	100	96	96
5	109	105	101	107	103	99	102	99	102

GR060/N 36W 3000K									
потолок	80	80	80	70	70	70	50	50	50
стены	70	50	30	70	50	30	70	50	50
пол	20	20	20	20	20	20	20	20	20
0,6	58	47	40	58	47	40	56	46	40
0,8	69	57	50	68	57	50	66	56	50
1	77	66	59	76	66	59	74	67	61
1,25	84	74	67	83	74	67	80	72	67
1,50	89	80	73	88	79	73	85	77	74
2	96	88	82	94	87	81	91	85	82
2,50	100	93	87	98	91	86	94	89	89
3	103	97	92	101	95	90	97	92	92
4	107	102	97	105	100	96	101	97	97
5	109	105	101	107	103	99	103	99	102

GR060/N 36W 4000K									
потолок	80	80	80	70	70	70	50	50	50
стены	70	50	30	70	50	30	70	50	50
пол	20	20	20	20	20	20	20	20	20
0,6	58	47	40	57	46	40	56	46	40
0,8	69	57							



Таблицы коэффициентов использования

DL CIRCLE 13W 3000K										
потолок	80	80	80	70	70	70	50	50	50	
стены	70	50	30	70	50	30	70	50		
пол	20	20	20	20	20	20	20	20		
0.6	60	49	42	59	49	42	58	48		
0.8	70	59	52	69	58	52	67	58		
1	78	68	61	77	67	60	75	68		
1.25	85	75	68	84	75	68	81	73		
1.50	90	81	74	88	80	74	85	78		
2	97	89	82	95	87	82	91	85		
2.50	100	93	87	98	92	86	94	89		
3	103	97	92	101	95	91	97	93		
4	107	102	98	105	100	96	101	97		
5	109	105	101	107	103	100	103	99		

DL CIRCLE 20W 3000K										
потолок	80	80	80	70	70	70	50	50		
стены	70	50	30	70	50	30	70	50		
пол	20	20	20	20	20	20	20	20		
0.6	60	49	42	59	49	42	58	48		
0.8	70	59	52	69	58	52	67	58		
1	78	68	61	77	67	60	75	68		
1.25	85	75	68	84	75	68	81	73		
1.50	90	81	74	88	80	74	85	78		
2	97	88	82	95	87	82	91	85		
2.50	100	93	87	98	92	86	94	89		
3	103	97	92	101	95	91	97	93		
4	107	102	97	105	100	96	101	97		
5	109	105	101	107	103	100	103	99		

DL CIRCLE 30W 3000K										
потолок	80	80	80	70	70	70	50	50		
стены	70	50	30	70	50	30	70	50		
пол	20	20	20	20	20	20	20	20		
0.6	60	49	42	59	48	42	58	48		
0.8	70	59	52	69	58	52	67	57		
1	78	67	60	77	67	60	75	68		
1.25	85	75	68	84	74	68	81	73		
1.50	90	80	74	88	80	73	85	78		
2	96	88	82	95	87	81	91	85		
2.50	100	93	87	98	91	86	94	89		
3	103	97	92	101	95	91	97	92		
4	107	102	97	105	100	96	101	97		
5	109	105	101	107	103	99	103	99		

DL CIRCLE 13W 4000K										
потолок	80	80	80	70	70	70	50	50		
стены	70	50	30	70	50	30	70	50		
пол	20	20	20	20	20	20	20	20		
0.6	60	49	42	59	49	42	58	48		
0.8	70	59	52	69	59	52	67	58		
1	78	68	61	77	67	61	75	68		
1.25	85	75	69	84	75	68	81	73		
1.50	90	81	74	88	80	74	86	78		
2	97	89	83	95	87	82	91	85		
2.50	100	93	87	98	92	86	95	89		
3	103	97	92	101	96	91	97	93		
4	107	102	98	105	100	96	101	97		
5	110	105	101	107	103	100	103	99		

DL CIRCLE 20W 4000K										
потолок	80	80	80	70	70	70	50	50		
стены	70	50	30	70	50	30	70	50		
пол	20	20	20	20	20	20	20	20		
0.6	60	48	42	59	48	42	58	48		
0.8	70	59	51	69	58	51	67	57		
1	78	67	60	77	67	60	75	68		
1.25	85	75	68	84	74	68	81	73		
1.50	90	80	74	88	80	73	85	78		
2	96	88	82	95	87	81	91	85		
2.50	100	93	87	98	91	86	94	89		
3	103	97	92	101	95	90	97	92		
4	107	102	97	105	100	96	101	97		
5	109	105	101	107	103	99	103	99		

DL CIRCLE 30W 4000K										
потолок	80	80	80	70	70	70	50	50		
стены	70	50	30	70	50	30	70	50		
пол	20	20	20	20	20	20	20	20		
0.6	59	48	41	59	48	41	57	47		
0.8	69	58	51	68	58	51	67	57		
1	78	67	60	77	66	60	74	68		
1.25	85	75	68	83	74	67	81	72		
1.50	90	80	73	88	79	73	85	77		
2	96	88	82	94	87	81	91	85		
2.50	100	92	87	98	91	86	94	88		
3	103	97	91	101	95	90	97	92		
4	107	102	97	105	100	96	100	96		
5	109	105	101	107	103	99	102	99		

DL SQUARE 13W 3000K										
потолок	80	80	80	70	70	70	50	50		
стены	70	50	30	70	50	30	70	50		
пол	20	20	20	20	20	20	20	20		
0.6	61	50	43	60	49	43	59	49		
0.8	71	60	53	70	59	53	68	59		
1	79	68	62	78	68	61	76	69		
1.25	86	76	69	84	75	69	82	74		
1.50	91	81	75	89	80	74	86	79		
2	97	89	83	95	88	82	92	86		
2.50	101	93	88	99	92	87	95	89		
3	104	97	92	102	96	91	98	93		
4	107	102	98	105	100	97	101	97		
5	110	105	102	107	103	100	103	100		

DL SQUARE 20W 3000K										
потолок	80	80	80	70	70	70	50	50		
стены	70	50	30	70	50	30	70	50		
пол	20	20	20	20	20	20	20	20		
0.6	60	49	42	59	49	42	58	48		
0.8	70	59	52	69	59	52	67	58		
1	78	68	61	77	67	61	75	69		
1.25	85	75	69	84	75	68	81	73		
1.50	90	81	74	89	80	74	86	78		
2	97	89	83	95	87	82	91	85		
2.50	100	93	87	98	92	87	95	89		
3	104	97	92	101	96	91	97	93		
4	107	102	98	105	100	96	101	97		
5	110	105	101	107	103	100	103	100		

DL SQUARE 20W 4000K										
потолок	80	80	80	70	70	70	50	50		
стены	70	50	30	70	50	30	70	50		
пол	20	20	20	20	20	20	20	20		
0.6	60	49	42	59	49	42	58	48		
0.8	70	59	52	69	59	52	67	58		
1	78	68	61	77	67	61	75	69		
1.25	85	75	69	84	75	68	81	73		
1.50	90	81	74	89	80	74	86	78		
2	97	89	83	95	87	82	91	85		
2.50	100	93	87	98	92	87	95	89		
3	104	97	92	101	96	91	97	93		
4	107	102	98	105	100	96	101	97		
5	110	105	101	107	103	100	103	100		

DL SQUARE 30W 4000K										
потолок	80	80	80	70	70	70	50	50		
стены	70	50	30	70	50	30	70	50		
пол	20	20	20	20	20	20	20	20		
0.6	60	49	42	59	48	42	58	48		
0.8	70	59	52	69	58	52	67	58		
1	78	68	61	77	67	60	75	68		
1.25	85	75	68	84	74	68	81	73		
1.50	90	81	74	88	80	73	85	78		
2	97	88	82	95	87	82	91	85		
2.50	100	93	87	98	92	86	94	89		
3	103	97	92	101	95	91	97	92		
4	107	102	97	105	100	96	101	97		
5	109	105	101	107	103	100	103	99		

DL SQUARE 13W 4000K										
потолок	80	80	80	70	70	70	50	50		
стены	70	50	30	70	50	30	70	50		
пол	20	20	20	20	20	20	20	20		
0.6	60	49	42	60	49	42	58	48		
0.8	70	59	52	69	59	52	68	58		
1	79	68	61	77	67	61	75	69		
1.25	85	76	69	84	75	68	81	73		
1.50	90	81	74	89	80	74	86	78		
2	97	89	83	95	88	82	92	85		
2.50	100	93	88	98	92	87	95	89		
3	104	97	92	101	96	91	98	93		
4	107	102	98	105	100	96	101	97		
5	110	105	101	107	103	100	103	100		

