

LEDeffect®

ЭНЕРГОСБЕРЕГАЮЩИЕ СИСТЕМЫ ОСВЕЩЕНИЯ



ООО «ЛЭД-Эффект»
115201, г. Москва,
Каширский проезд, д.13 стр. 2
v11 2016

+7 495 545 46 05
info@ledef.ru
www.ledeffect.ru

LEDeffect®

ЭНЕРГОСБЕРЕГАЮЩИЕ СИСТЕМЫ ОСВЕЩЕНИЯ



Каталог
светодиодного освещения

2017

LEDeffect[®]

ЭНЕРГОСБЕРЕГАЮЩИЕ СИСТЕМЫ ОСВЕЩЕНИЯ



Компания ООО «ЛЕД-Эффект» является резидентом Технопарка «МОСГОРМАШ»



Компания «ЛЕД-Эффект» сертифицирована в Системе Менеджмента Качества ISO 9001:2008



ООО «ЛЕД-ЭФФЕКТ» – РОССИЙСКИЙ ПРОИЗВОДИТЕЛЬ КАЧЕСТВЕННЫХ СВЕТОДИОДНЫХ СВЕТИЛЬНИКОВ

Компания ЛЕД-Эффект разрабатывает и производит надежные светодиодные системы освещения для различных типов объектов:

- автомобильные дороги различных классов,
- промышленные предприятия и складские комплексы,
- офисные и административные здания,
- магазины и гипермаркеты,
- придомовые территории,
- больницы и школы,
- объекты ЖКХ.

Отличительной особенностью компании ЛЕД-Эффект является неизменно высокое качество продукции, основанное на использовании современного оборудования, лучшей элементной базы (в светильниках применяются высококачественные светодиоды фирм: NICHIA, OSRAM, CREE) и принципов бережливого производства.

Компания ЛЕД-Эффект является участником Ассоциации Производителей Светодиодов и Систем на их основе (АПСС) и активно участвует в развитии отрасли светодиодного освещения.

Производство компании ЛЕД-Эффект характеризуется высокой степенью мобильности и адаптивности к потребностям своих клиентов, что позволяет в кратчайшие сроки разрабатывать и выпускать уникальную несерийную продукцию, удовлетворяющую самым строгим запросам.

Компания ЛЕД-Эффект это инновационное высокотехнологичное производство, нацеленное на выпуск современной светотехнической продукции, применение которой позволяет создавать комфортную световую среду и значительно сберегать энергетические ресурсы.



ОГЛАВЛЕНИЕ



ИНТЕРЬЕРНОЕ
ОСВЕЩЕНИЕ

СЕРИЯ 03 ОФИС СВО Стр.: 64-67	СЕРИЯ 03 ОФИС КОМФОРТ Стр.: 56	СЕРИЯ 03 ОФИС IP54 Стр.: 58-61	СЕРИЯ 03 ОФИС в реечный потолок Стр.: 62	СЕРИЯ 23 СТРЕЛА Стр.: 38
-------------------------------------	--------------------------------------	--------------------------------------	--	--------------------------------



ПРОМЫШLENНОЕ
ОСВЕЩЕНИЕ

СЕРИЯ 32 КЕДР СБУ Стр.: 10	СЕРИЯ 32 КЕДР ССП Стр.: 12	СЕРИЯ 22 КЕДР СБУ Стр.: 16	СЕРИЯ 22 КЕДР ССП Стр.: 18	СЕРИЯ 22 КЕДР Ех Стр.: 20
----------------------------------	----------------------------------	----------------------------------	----------------------------------	---------------------------------

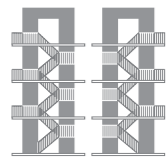

ОСВЕЩЕНИЕ
ДЛЯ ЖКХ

СЕРИЯ 15 ТИТАН Стр.: 36	СЕРИЯ 05 КЛАССИКА Стр.: 76	СЕРИЯ 10 МЕРИДИАН Стр.: 72	СЕРИЯ 32 КЕДР СКУ Стр.: 8	СЕРИЯ 22 КЕДР СКУ Стр.: 14
-------------------------------	----------------------------------	----------------------------------	---------------------------------	----------------------------------



УЛИЧНОЕ
ОСВЕЩЕНИЕ

СЕРИЯ 32 КЕДР СКУ Стр.: 8	СЕРИЯ 28 ОПТИМА СКУ Стр.: 24	СЕРИЯ 28 ОПТИМА СБУ Стр.: 26	СЕРИЯ 28 ОПТИМА ССУ Стр.: 28
---------------------------------	------------------------------------	------------------------------------	------------------------------------



ТОРГОВОЕ
ОСВЕЩЕНИЕ

СЕРИЯ 14 РИТЕЙЛ Стр.: 40	СЕРИЯ 14 РИТЕЙЛ Лайт Стр.: 42	СЕРИЯ 14 РИТЕЙЛ Оптик Стр.: 44	СЕРИЯ 14 РИТЕЙЛ СВО Стр.: 46	СЕРИЯ 03 ОФИС СВО Стр.: 64-67
--------------------------------	-------------------------------------	--------------------------------------	------------------------------------	-------------------------------------

ОГЛАВЛЕНИЕ

СЕРИЯ 04 ГРИЛЬЯТО Стр.: 50-53	СЕРИЯ 17 ГРИЛЬЯТО ДОМИНО Стр.: 48	СЕРИЯ ОФИС 03 ГРИЛЬЯТО Стр.: 54	СЕРИЯ 03 ОФИС СПО Стр.: 68-71	СЕРИЯ 02 СТАНДАРТ Стр.: 74	СЕРИЯ 03 КУБ Стр.: 90
-------------------------------------	--	---------------------------------------	-------------------------------------	----------------------------------	-----------------------------

СЕРИЯ 22 КЕДР АЗС Стр.: 22	СЕРИЯ 11 ВЫСОТА Стр.: 30	СЕРИЯ 12 ЭЙФЕЛЬ Стр.: 34	СЕРИЯ 15 ТИТАН Стр.: 36	СЕРИЯ 26 СТРУНА Стр.: 32
----------------------------------	--------------------------------	--------------------------------	-------------------------------	--------------------------------

СЕРИЯ 28 ОПТИМА СКУ Стр.: 24

ОСОБЕННОСТИ Стр.: 78	УДОБНО РАБОТАТЬ Стр.: 94
-------------------------	--------------------------------

СЕРИЯ 03 ОФИС IP54 Стр.: 58-61	СЕРИЯ 15 ТИТАН Стр.: 36	СЕРИЯ 26 СТРУНА Стр.: 32	АКСЕССУАРЫ Стр.: 83	ПОЛЕЗНАЯ ИНФОРМАЦИЯ Стр.: 96
--------------------------------------	-------------------------------	--------------------------------	------------------------	------------------------------------

ФОРМИРОВАНИЕ АРТИКУЛА

LE-CBO-02-050-0041-40Д

Цветовая температура, согласно ГОСТ Р 54350-2011

X – 5000K Холодный белый
Д – 4000K Нейтральный белый (Дневной)
Т – 3000K Теплый белый

Степень защиты, IP

Уникальный код для заказа светильника

(в артикуле выделен жирным, для заказа светильника достаточно указать уникальный код)

Мощность светильника, Вт

Номер серии

02 – Стандарт
03 – Офис
04 – Грильято
05 – Классика
10 – Меридиан
11 – Высота
12 – Эйфель
14 – Ритейл
15 – Титан
16 – Даунлайт
17 – Грильято Домино
22 – Кедр
23 – Стрела
25 – Желудь
26 – Струна
28 – Оптима

Назначение светильника

О – для общественных зданий
У – для наружного освещения
П – для промышленных зданий
М – для медицинских учреждений

Способ установки

С – подвесные (на тросах)
П – потолочные (накладные)
Б – настенные
В – встраиваемые
К – консольные, торцевые (монтируемые на кронштейнах, монтируемые на наземных мачтах, столбах)

Тип источника света (С – светодиод)

Торговая марка – ЛЕД-Эффект

- Стандартная модификация светильника: цвет корпуса – белый, рассеиватель – текстурированный, цветовая температура – Д.
- Компания оставляет за собой право вносить изменения в конструкцию светильников, направленные на улучшение их потребительских свойств.

СИМВОЛЫ



в светильнике применяются высококачественные японские светодиоды Nichia



температурный диапазон работы светильника



регулировка светового потока (диммирование)



легкий вес светильника



индекс цветопередачи



климатическое исполнение светильника



пульсации светового потока менее 1%, безвреден для глаз



вандалоустойчивая конструкция



продукт сертифицирован и имеет декларацию ТС



светильник не требует специальной утилизации

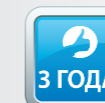

гарантийный период работы светильника 3 года



коэффициент мощности светильника



источник света – светодиоды



степень защиты от воздействия окружающей среды



мягкий, комфортный свет



диапазон рабочих напряжений



материал рассеивателя – опаловый ПММА



БАП – светильники могут быть снабжены Блоком Аварийного Питания

KEDR (СКУ)

ТЕХНИЧЕСКОЕ ОПИСАНИЕ

Серия инновационных консольных уличных светильников KEDR.
Эффективная замена светильников РКУ 125-400 Вт, ЖКУ 250 Вт.

ОБЩАЯ ИНФОРМАЦИЯ

KEDR SKY – консольные светодиодные светильники нового поколения. Светильники серии KEDR обладают самыми тонкими корпусами в классе профессионального освещения, толщина корпуса всего 7 мм. Применена инновационная технология безреберного отвода тепла «FINFREE» – в светильниках устанавливаются радиаторы из специально подобранной композиции теплопроводящих материалов – аналогов такой технологии нет. Светильники серии KEDR SKY предназначены для монтажа на стандартные опоры уличного освещения диаметром до 48 мм, так же могут устанавливаться на стену при помощи кронштейна с регулировкой угла наклона светильника. Для создания необходимой световой среды светильники серии KEDR могут быть оснащены вторичной оптикой. В светильники серии KEDR по требованию заказчика могут устанавливаться светодиоды нейтрально-белого (4000К) или теплого белого (3000К) свечения. Корпуса светильников окрашиваются порошковой краской, конструктивные элементы выполнены из нержавеющей стали и устойчивы к воздействиям окружающей среды. Продуманная конструкция светильников позволяет производить замену источника питания без демонтажа светильников.

ПРЕИМУЩЕСТВА

- Высокая эффективность светильников более 125 лм/Вт;
- Светодиоды фирмы NICHIA, OSRAM, CREE;
- Экономия электроэнергии более чем в 3,5 раза по сравнению со светильниками с лампами ДРЛ 125-400 Вт;
- Тонкий корпус, толщина всего 7 мм;
- Инновационная технология отвода тепла;
- Вторичная оптика, формирующая КСС тип «Ш», «Г», «К»;
- Замена источника питания без демонтажа светильника;
- Легкий вес световой установки;
- Моментальное включение светильника при низких температурах;
- В модификации с КСС тип «Д» – рассеиватель выполнен из прочного прозрачного поликарбоната толщиной 2 мм;
- Простой монтаж на стандартные опоры уличного освещения, d до 48 мм;
- Возможна установка светильника на стену при помощи кронштейна с регулировкой угла наклона;
- Не требует специального обслуживания;
- Не требует специальной утилизации;
- Степень защиты IP 67;
- Рабочий ресурс более 50 000 часов.



Светильник с КСС тип «Д»



Светильник с КСС тип «Ш»

ПРИМЕНЯЮТСЯ ДЛЯ ОСВЕЩЕНИЯ

- Дорог категории «А», «Б», «В»;
- Городских улиц;
- Межрайонных автодорог;
- Пешеходных тротуаров;
- Парков и скверов;
- Парковок;
- АЗС;
- Промышленных территорий;
- Железнодорожных перронов;
- Складских терминалов.

Супер тонкий корпус,
толщина всего 7 мм

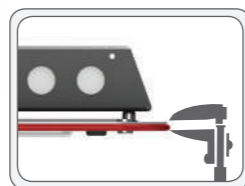

Замена источника питания
без демонтажа светильника

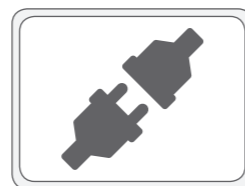

Предусмотрена регулировка
угла наклона светильника



Модификация с оптикой – КСС тип «Д»	50 Вт	75 Вт	95 Вт	140 Вт	180 Вт
Артикул	LE-СКУ-32-050-1060-67X	LE-СКУ-32-075-1061-67X	LE-СКУ-32-095-1062-67X	LE-СКУ-32-140-1063-67X	LE-СКУ-32-180-1064-67X
Световой поток, (лм) Холодный белый свет, (X)	6500	9500	12200	18200	23600
Мощность, (Вт)	50	75	95	143	180
Модификация с оптикой – КСС тип «Ш»	75 Вт	100 Вт	150 Вт	150 Вт	200 Вт
Артикул	LE-СКУ-32-075-1066-67X	LE-СКУ-32-100-1059-67X	LE-СКУ-32-150-1067-67X	LE-СКУ-32-150-1067-67X	LE-СКУ-32-200-1047-67X
Световой поток, (лм) Холодный белый свет, (X)	9100	12150	18800	18800	23500
Мощность, (Вт)	75	100	150	150	200
Общая информация					
Количество светодиодов без оптики	77	119	154	224	294
Количество светодиодов с доп. оптикой	0	36	48	72	96
Габаритные размеры, (ДхШхВ) мм	400 x 235 x 86	476 x 234 x 86	476 x 260 x 86	580 x 260 x 86	610 x 345 x 86
Габаритные размеры упаковки, (ДхШхВ) мм	490 x 300 x 100	490 x 300 x 100	490 x 300 x 100	615 x 300 x 100	635 x 420 x 100
Вес, кг	2,8	3,3	3,3	4,3	5
Класс светораспределения	П				
Посадочный диаметр, мм	48				
Напряжение питания, В / частота, Гц	175-264 В / 50 Гц				
Индекс цветопередачи, CRI	>70				
Пульсации светового потока, % менее	1%				
Коэффициент мощности	0,98				
Класс электробезопасности	I				
Класс защиты, IP	67				
Климатическое исполнение	УХЛ 1				
Температурный диапазон, С	-60 ÷ +50°С				
Срок службы, часы	50 000 часов				
Гарантийный срок, лет	3 года				

Стандартная модификация светильника: цвет корпуса темно-серый, КСС – Д, прозрачный рассеиватель, цветовая температура – X.

FINFREE – ИННОВАЦИОННАЯ ТЕХНОЛОГИЯ БЕЗРЕБЕРНОГО ТЕПЛОТВОДА
ТЕХНОЛОГИЯ БЕЗРЕБЕРНОГО ТЕПЛОТВОДА

ГАБАРИТНЫЕ РАЗМЕРЫ, мм	РАЗМЕРЫ УПАКОВКИ, мм	КСС ТИП «Д»	КСС ТИП «Ш»	ОПЦИИ
				Ознакомиться с аксессуарами для светильников KEDR SKY можно на стр. 83

KEDR (СБУ)

Серия инновационных промышленных настенных светильников KEDR.
Эффективная замена светильников с лампами ДРЛ 125-400 Вт, ДНаТ 250 Вт.

ОБЩАЯ ИНФОРМАЦИЯ

KEDR СБУ – промышленные настенные светодиодные светильники нового поколения. Светильники серии KEDR обладают самыми тонкими корпусами в классе профессионального освещения, толщина корпуса всего 7 мм. Применена инновационная технология безреберного отвода тепла «FINFREE» – в светильниках устанавливаются радиаторы из специально подобранной композиции теплопроводящих материалов – аналогов такой технологии нет. Светильники серии KEDR СБУ предназначены для настенного монтажа при помощи поворотного кронштейна с регулировкой угла наклона. Для создания необходимой световой среды светильники серии KEDR могут быть оснащены вторичной оптикой. В светильники серии KEDR по требованию заказчика могут устанавливаться светодиоды нейтрально-белого (4000К) или теплого белого (3000К) свечения. Корпуса светильников окрашиваются порошковой краской, конструктивные элементы выполнены из нержавеющей стали и устойчивы к воздействиям окружающей среды. Продуманная конструкция светильников позволяет производить замену источника питания без демонтажа светильников.

ПРЕИМУЩЕСТВА

- Высокая эффективность светильников более 125 лм/Вт;
- Светодиоды фирмы NICHIA, OSRAM, CREE;
- Экономия электроэнергии более чем в 3,5 раза по сравнению со светильниками с лампами ДРЛ 125-400 Вт;
- Тонкий корпус, толщина всего 7 мм;
- Инновационная технология отвода тепла;
- Вторичная оптика, формирующая КСС тип «Л», «Г», «К»;
- Замена источника питания без демонтажа светильника;
- Легкий вес световой установки;
- Моментальное включение светильника при низких температурах;
- В модификации с КСС тип «Д» – рассеиватель выполнен из прочного прозрачного поликарбоната толщиной 2 мм;
- Предусмотрена дискретная регулировка угла наклона светильника;
- Не требует специального обслуживания;
- Не требует специальной утилизации;
- Степень защиты IP 67;
- Рабочий ресурс более 50 000 часов.

ПРИМЕНЯЮТСЯ ДЛЯ ОСВЕЩЕНИЯ

- Промышленных территорий;
- Железнодорожных перронов;
- Складских терминалов;
- Спортивных объектов;
- Прилегающих территорий;
- Помещений с высотой монтажа более 10 м.



Светильник с КСС тип «Д»

Светильник с КСС тип «Г»

Супер тонкий корпус, толщина всего 7 мм

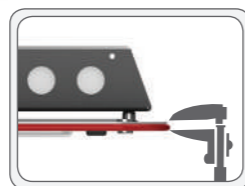

Замена источника питания без демонтажа светильника

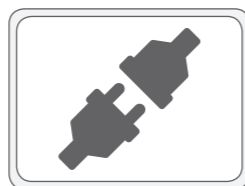

Регулировка угла наклона светильника

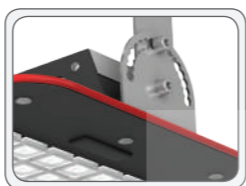

ТЕХНИЧЕСКОЕ ОПИСАНИЕ

Модификация с оптикой – КСС тип «Д»	50 Вт	75 Вт	95 Вт	140 Вт	180 Вт
Артикул	LE-СБУ-32-050-1069-67X	LE-СБУ-32-075-1070-67X	LE-СБУ-32-095-1071-67X	LE-СБУ-32-140-1072-67X	LE-СБУ-32-180-1073-67X
Световой поток, (лм) Холодный белый свет, (Х)	6500	9500	12200	18200	23600
Мощность, (Вт)	50	75	95	143	180
Модификация с оптикой – КСС тип «Г»	75 Вт	100 Вт	150 Вт	200 Вт	
Артикул	LE-СБУ-32-075-1075-67X	LE-СБУ-32-100-1076-67X	LE-СБУ-32-150-1077-67X	LE-СБУ-32-200-1078-67X	
Световой поток, (лм) Холодный белый свет, (Х)	9100	12150	18800	23500	
Мощность, (Вт)	75	100	150	200	
Общая информация					
Количество светодиодов без оптики	77	119	154	224	294
Количество светодиодов с доп. оптикой	0	36	48	72	96
Габаритные размеры, (ДхШхВ) мм	286 x 235 x 150	370 x 260 x 174	370 x 260 x 174	512 x 285 x 181	530 x 405 x 181
Габаритные размеры упаковки, (ДхШхВ) мм	490 x 300 x 100	490 x 300 x 100	490 x 300 x 100	615 x 300 x 100	635 x 420 x 100
Вес, кг	2,8	3,3	3,3	4,3	5
Класс светораспределения	П				
Напряжение питания, В / частота, Гц	175-264 В / 50 Гц				
Индекс цветопередачи, CRI	>70				
Пульсации светового потока, % менее	1%				
Коэффициент мощности	0,98				
Класс электробезопасности	I				
Класс защиты, IP	67				
Климатическое исполнение	УХЛ 1				
Температурный диапазон, С	-60 ÷ +50°С				
Срок службы, часы	50 000 часов				
Гарантийный срок, лет	3 года				

Стандартная модификация светильника: цвет корпуса темно-серый, КСС – Д, прозрачный рассеиватель, цветовая температура – Х.

FINFREE – ИННОВАЦИОННАЯ ТЕХНОЛОГИЯ БЕЗРЕБЕРНОГО ТЕПЛОТВОДА
ТЕХНОЛОГИЯ БЕЗРЕБЕРНОГО ТЕПЛОТВОДА

ГАБАРИТНЫЕ РАЗМЕРЫ, мм	РАЗМЕРЫ УПАКОВКИ, мм	КСС ТИП «Д»	КСС ТИП «Г»	ОПЦИИ
				Ознакомиться с аксессуарами для светильников KEDR СБУ можно на стр. 83

KEDR (ССП)

Серия инновационных промышленных подвесных светильников KEDR.
Эффективная замена светильников РСП 125-400 Вт, ЖСП 250 Вт.

ОБЩАЯ ИНФОРМАЦИЯ

KEDR ССП – промышленные подвесные светодиодные светильники нового поколения. Светильники серии KEDR обладают самыми тонкими корпусами в классе профессионального освещения, толщина корпуса всего 7 мм. Применена инновационная технология безреберного отвода тепла – в светильниках устанавливаются радиаторы из специально подобранной композиции теплопроводящих материалов «FINFREE» – аналогов такой технологии нет. Светильники серии KEDR ССП предназначены для подвешивания, для обеспечения безопасности установки светильников на корпусах предусмотрены места для установки страховочных тросов. Для создания необходимой световой среды светильники серии KEDR могут быть оснащены вторичной оптикой. В светильники серии KEDR по требованию заказчика могут устанавливаться светодиоды нейтрально-белого (4000К) или теплого белого (3000К) свечения. Корпуса светильников окрашиваются порошковой краской, цвет корпуса может быть выбран заказчиком по шкале RAL, конструктивные элементы выполнены из нержавеющей стали и устойчивы к воздействиям окружающей среды. Продуманная конструкция светильников позволяет производить замену источника питания без демонтажа светильников.

ПРЕИМУЩЕСТВА

- Высокая эффективность светильников более 125 лм/Вт;
- Светодиоды фирмы NICHIA, OSRAM, CREE;
- Экономия электроэнергии более чем в 3,5 раза по сравнению со светильниками с лампами ДРЛ 125-400 Вт;
- Тонкий корпус, толщина всего 7 мм;
- Инновационная технология отвода тепла;
- Вторичная оптика, формирующая КСС тип «Л», «Г», «К»;
- Замена источника питания без демонтажа светильника;
- Легкий вес световой установки;
- Моментальное включение светильника при низких температурах;
- В модификации с КСС тип «Д» – рассеиватель выполнен из прочного прозрачного поликарбоната толщиной 2 мм;
- Простой монтаж на тросы или цепи;
- Не требует специального обслуживания;
- Не требует специальной утилизации;
- Степень защиты IP 67;
- Рабочий ресурс более 50 000 часов.

ПРИМЕНЯЮТСЯ ДЛЯ ОСВЕЩЕНИЯ

- Промышленных территорий;
- Железнодорожных перронов;
- Складских терминалов;
- Спортивных объектов;
- Помещений с высотой монтажа более 10 м.

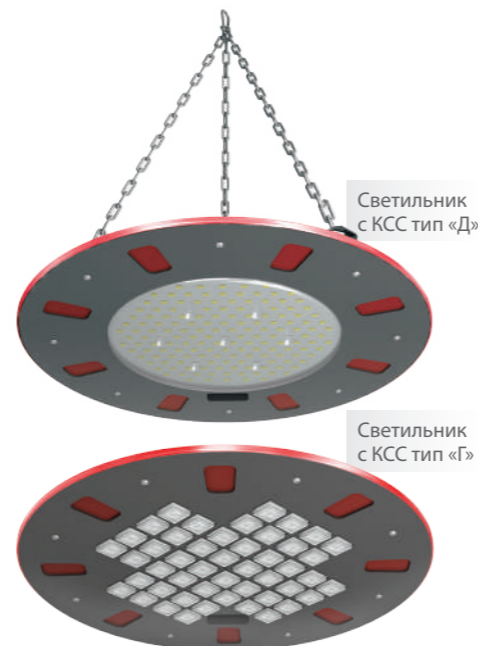

Супер тонкий корпус, толщина всего 7 мм

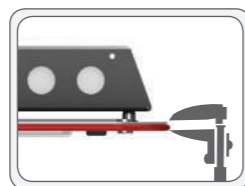

Замена источника питания без демонтажа светильника

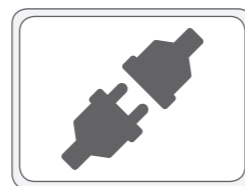

Надежные элементы подвесного крепежа

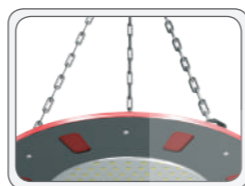

ТЕХНИЧЕСКОЕ ОПИСАНИЕ

Модификация с оптикой – КСС тип «Д»	95 Вт	140 Вт	180 Вт
Артикул	LE-ССП-32-100-1081-67X	LE-ССП-32-140-1082-67X	LE-ССП-32-180-1083-67X
Световой поток, (лм)	Холодный белый свет, (X) 12550	18140	23300
Мощность, (Вт)	95	140	180
Модификация с оптикой – КСС тип «Г»	100 Вт	140 Вт	200 Вт
Артикул	LE-ССП-32-100-1086-67X	LE-ССП-32-140-1087-67X	LE-ССП-32-200-1088-67X
Световой поток, (лм)	Холодный белый свет, (X) 13000	17450	26200
Мощность, (Вт)	100	140	200
Общая информация			
Количество светодиодов без оптики	154	224	294
Количество светодиодов с доп. оптикой	48	64	96
Габаритные размеры, (ДхШхВ) мм	355 x 65	445 x 65	530 x 65
Габаритные размеры упаковки, (ДхШхВ) мм	366 x 366 x 80	456 x 456 x 77	540 x 540 x 80
Вес, кг	3,7	4,1	4,9
Класс светораспределения	П		
Напряжение питания, В / частота, Гц	175-264 В / 50 Гц		
Индекс цветопередачи, CRI	>70		
Пульсации светового потока, % менее	1%		
Коэффициент мощности	0,98		
Класс электробезопасности	I		
Класс защиты, IP	67		
Климатическое исполнение	УХЛ 1		
Температурный диапазон, С	-60 ÷ +50°С		
Срок службы, часы	50 000 часов		
Гарантийный срок, лет	3 года		

Стандартная модификация светильника: цвет корпуса темно-серый, КСС – Д, прозрачный рассеиватель, цветовая температура – X. Подвесные элементы: цепи и карабин поставляются в комплекте со светильником, длина подвесных элементов 50 см.

FINFREE – ИННОВАЦИОННАЯ ТЕХНОЛОГИЯ БЕЗРЕБЕРНОГО ТЕПЛОТВОДА
ТЕХНОЛОГИЯ БЕЗРЕБЕРНОГО ТЕПЛОТВОДА

ГАБАРИТНЫЕ РАЗМЕРЫ, мм	РАЗМЕРЫ УПАКОВКИ, мм	КСС ТИП «Д»	КСС ТИП «Г»	ОПЦИИ
				Ознакомиться с аксессуарами для светильников KEDR ССП можно на стр. 83

КЕДР (СКУ)

Серия уличных консольных светодиодных светильников КЕДР.
Эффективная замена светильников РКУ с лампами ДРЛ 125-400 Вт.

ОБЩАЯ ИНФОРМАЦИЯ

Консольные светодиодные светильники серии «КЕДР СКУ» предназначены для монтажа на стандартные опоры уличного освещения диаметром 48 мм. Также могут устанавливаться на стену при помощи кронштейна с регулировкой угла наклона светильника. Для создания необходимой световой среды светильники серии «КЕДР» могут быть оснащены дополнительной оптической частью, которая позволяет сформировать КСС типа «Ш» или типа «Г». Корпуса светильников изготавливаются из алюминия, конструктивные элементы выполнены из нержавеющей стали, светильники устойчивы к воздействиям окружающей среды. Алюминиевый профиль светильника имеет развитые ребра, которые, помимо эстетики и запоминающегося внешнего вида, обеспечивают оптимальный тепловой режим работы светодиодов. Достаточное расстояние между ребрами обеспечивает отвод возможных загрязнений в виде снега или листьев. Продуманная конструкция светильников позволяет производить замену источника питания без демонтажа светильников. Светильники обладают высокой степенью защиты от воздействия окружающей среды – IP67.

ПРЕИМУЩЕСТВА

- Высокая эффективность светильников более 120 лм/Вт;
- Светодиоды фирмы NICHIA, OSRAM, CREE;
- Экономия электроэнергии более чем в 2,5 раза по сравнению со светильниками с лампами ДРЛ 125-400 Вт;
- Дополнительная оптика, формирующая КСС тип «Ш» или тип «Г»;
- Замена источника питания без демонтажа светильника;
- Моментальное включение светильника при низких температурах;
- В модификации с КСС тип «Д» – рассеиватель выполнен из прочного прозрачного поликарбоната толщиной 2 мм;
- Простой монтаж на стандартные опоры уличного освещения, d до 48 мм;
- Возможна установка светильника на стену при помощи кронштейна с регулировкой угла наклона;
- Не требует специального обслуживания;
- Не требует специальной утилизации;
- Степень защиты IP 67;
- Рабочий ресурс более 50 000 часов.

ПРИМЕНЯЮТСЯ ДЛЯ ОСВЕЩЕНИЯ

- Внутригородской дорожной сети;
- Федеральных трасс;
- Междугородних шоссе;
- Придомовых территорий;
- Парков и скверов;
- Парковок, АЗС;
- Промышленных территорий;
- Складских терминалов, цехов;
- Железнодорожных перронов.



Светильник с КСС тип «Д»



Светильник с КСС тип «Ш»



Светильник с КСС тип «Г»

Настенный монтаж без дополнительного крепежа



Надежный монтаж на стандартные уличные опоры



Сменный источник питания

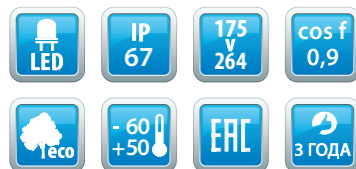
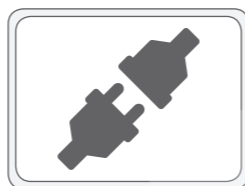

ТЕХНИЧЕСКОЕ ОПИСАНИЕ

Модификация с оптикой – КСС тип «Д»	50 Вт	75 Вт	100 Вт	150 Вт	200 Вт
Артикул	LE-СКУ-22-050-0636-65X	LE-СКУ-22-080-0258-65Д	LE-СКУ-22-110-0260-65Д	LE-СКУ-22-160-0432-65Д	LE-СКУ-22-200-0527-65X
Световой поток, (лм) Холодный белый свет, (X)	6100	9100	12200	18150	24200
Мощность, (Вт)	50	75	100	150	200
Модификация с оптикой – КСС тип «Г»	50 Вт	75 Вт	100 Вт	150 Вт	200 Вт
Артикул	LE-СКУ-22-050-0638-65X	LE-СКУ-22-080-0582-65X	LE-СКУ-22-110-0583-65X	LE-СКУ-22-160-0584-65X	LE-СКУ-22-200-0639-65X
Световой поток, (лм) Холодный белый свет, (X)	5300	7900	10500	15750	21000
Мощность, (Вт)	50	75	100	150	200
Модификация с оптикой – КСС тип «Ш»	50 Вт	75 Вт	100 Вт	150 Вт	200 Вт
Артикул	LE-СКУ-22-050-0637-65X	LE-СКУ-22-080-0528-65X	LE-СКУ-22-110-0529-65X	LE-СКУ-22-160-0530-65X	LE-СКУ-22-200-0531-65X
Световой поток, (лм) Холодный белый свет, (X)	5300	7900	10500	15750	21000
Мощность, (Вт)	50	75	100	150	200
Общая информация					
Количество светодиодов без оптики	77	119	154	224	294
Количество светодиодов с доп. оптикой	48	36	48	72	96
Габаритные размеры, (ДхШхВ) мм	380 x 215 x 145	410 x 215 x 145	460 x 215 x 145	560 x 215 x 145	615 x 215 x 145
Габаритные размеры упаковки, (ДхШхВ) мм	425 x 235 x 145	425 x 235 x 145	530 x 235 x 145	780 x 235 x 145	780 x 235 x 145
Вес, кг	3,6	3,1	3,3	5,4	6,3
Класс светораспределения	П				
Посадочный диаметр, мм	48				
Напряжение питания, В / частота, Гц	175-264 В / 50 Гц				
Индекс цветопередачи, CRI	>70				
Пульсации светового потока, % менее	5%				
Коэффициент мощности	0,9				
Класс электробезопасности	I				
Класс защиты, IP	67				
Климатическое исполнение	УХЛ 1				
Температурный диапазон, С	-60 ÷ +50°С				
Срок службы, часы	50 000 часов				
Гарантийный срок, лет	3 года				

Стандартная модификация светильника: цвет корпуса – серый, рассеиватель – прозрачный, цветовая температура – X.

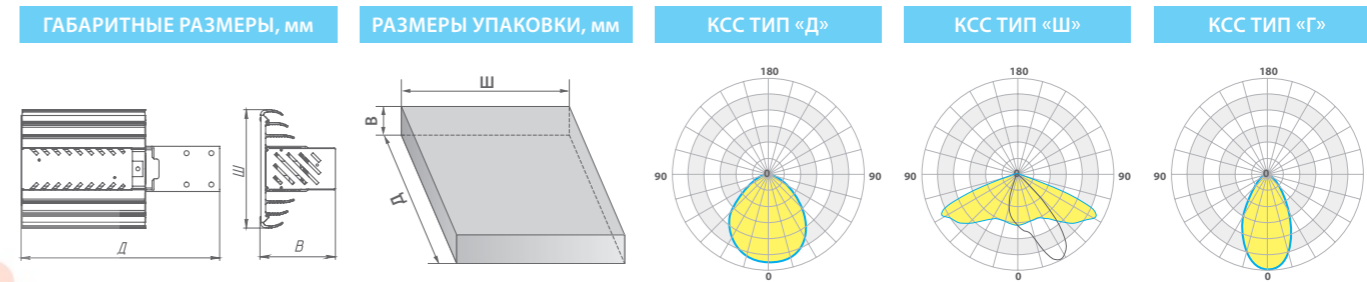

КЕДР (СБУ)

Серия настенных светодиодных светильников КЕДР.

Эффективная замена светильников с лампами ДРЛ 125 – 400 Вт.

ОБЩАЯ ИНФОРМАЦИЯ

Светильники серии «КЕДР СБУ» предназначены для настенной установки при помощи поворотного кронштейна (лиры) с регулировкой угла наклона светильника. Для создания необходимой световой среды светильники серии «КЕДР» могут быть оснащены дополнительной оптической частью, которая позволяет сформировать КСС типа «Ш» или типа «Г». Корпуса светильников изготавливаются из алюминия, конструктивные элементы выполнены из нержавеющей стали, светильники устойчивы к воздействиям окружающей среды. Алюминиевый профиль светильника имеет развитые ребра, которые, помимо эстетики и запоминающегося внешнего вида, обеспечивают оптимальный тепловой режим работы светодиодов. Продуманная конструкция светильников позволяет производить замену источника питания без демонтажа светильников. Светильники обладают высокой степенью защиты от воздействия окружающей среды – IP67.



Светильник с КСС тип «Д»



Светильник с КСС тип «Ш»



Светильник с КСС тип «Г»

ПРЕИМУЩЕСТВА

- Высокая эффективность светильников более 120 лм/Вт;
- Светодиоды фирмы NICHIA, OSRAM, CREE;
- Экономия электроэнергии более чем в 2,5 раза по сравнению со светильниками с лампами ДРЛ 125-400 Вт;
- В поворотном кронштейне предусмотрена точная регулировка угла наклона с шагом 5°;
- На корпусе светильника предусмотрены отверстия для подвешивания на тросы или цепи;
- Замена источника питания без демонтажа светильника;
- Моментальное включение светильника при низких температурах;
- В модификации с КСС тип «Д» – рассеиватель выполнен из прочного прозрачного поликарбоната толщиной 2 мм;
- Дополнительная оптика, формирующая КСС тип «Ш» или тип «Г»;
- Не требует специального обслуживания;
- Не требует специальной утилизации;
- Степень защиты IP67;
- Рабочий ресурс более 50 000 часов.

ПРИМЕНЯЮТСЯ ДЛЯ ОСВЕЩЕНИЯ

- Промышленных территорий;
- Спортивных объектов;
- Складских терминалов;
- Цехов;
- Железнодорожных перронов;
- Помещений с высотой потолков более 10 м.

Сменный источник питания

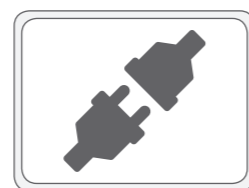

Настенный монтаж, точная регулировка угла наклона

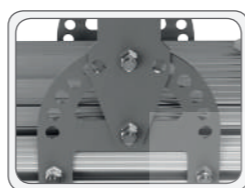

ТЕХНИЧЕСКОЕ ОПИСАНИЕ

Модификация с оптикой – КСС тип «Д»	50 Вт	75 Вт	100 Вт	150 Вт	200 Вт
Артикул	LE-СБУ-22-050-0640-65X	LE-СБУ-22-080-0250-65X	LE-СБУ-22-110-0251-65X	LE-СБУ-22-160-0252-65X	LE-СБУ-22-200-0641-65X
Световой поток, (лм) Холодный белый свет, (X)	6100	9100	12200	18150	24200
Мощность, (Вт)	50	75	100	150	200
Модификация с оптикой – КСС тип «Г»	50 Вт	75 Вт	100 Вт	150 Вт	200 Вт
Артикул	LE-СБУ-22-050-0644-65X	LE-СБУ-22-080-0596-65X	LE-СБУ-22-110-0256-65X	LE-СБУ-22-160-0594-65X	LE-СБУ-22-200-0645-65X
Световой поток, (лм) Холодный белый свет, (X)	5300	7900	10500	15750	21000
Мощность, (Вт)	50	75	100	150	200
Модификация с оптикой – КСС тип «Ш»	50 Вт	75 Вт	100 Вт	150 Вт	200 Вт
Артикул	LE-СБУ-22-050-0642-65X	LE-СБУ-22-080-0253-65X	LE-СБУ-22-110-0254-65X	LE-СБУ-22-160-0255-65X	LE-СБУ-22-200-0643-65X
Световой поток, (лм) Холодный белый свет, (X)	5300	7900	10500	15750	21000
Мощность, (Вт)	50	75	100	150	200
Общая информация					
Количество светодиодов без оптики	77	119	154	224	294
Количество светодиодов с доп. оптикой	48	36	48	72	96
Габаритные размеры, (ДхШхВхВ1) мм	232 x 225 x 75 x 186	262 x 225 x 135 x 186	262 x 225 x 135 x 186	520 x 225 x 135 x 320	662 x 225 x 135 x 320
Габаритные размеры упаковки, (ДхШхВ) мм	425 x 235 x 80	425 x 235 x 145	425 x 235 x 145	530 x 235 x 145	780 x 235 x 145
Вес, кг	3,3	3,1	3	5,1	6
Напряжение питания, В / частота, Гц	175-264 В / 50 Гц				
Класс светораспределения	П				
Индекс цветопередачи, CRI	>70				
Пульсации светового потока, % менее	5%				
Коэффициент мощности	0,9				
Класс электробезопасности	I				
Класс защиты, IP	67				
Климатическое исполнение	УХЛ 1				
Температурный диапазон, С	-60 ÷ +50°С				
Срок службы, часы	50 000 часов				
Гарантийный срок, лет	3 года				

Стандартная модификация светильника: цвет корпуса – серый, рассеиватель – прозрачный, цветовая температура – X.

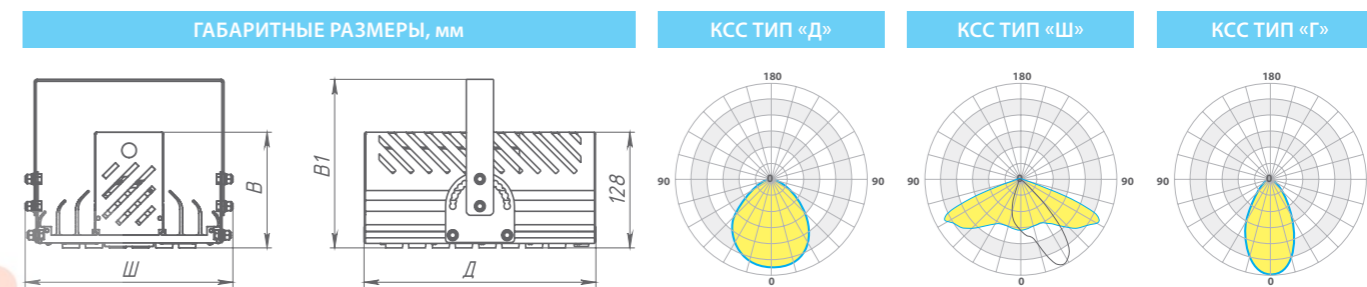

КЕДР (ССП)

Серия подвесных светодиодных светильников КЕДР.

Эффективная замена светильников РСП с лампами ДРЛ 125 – 400 Вт.

ОБЩАЯ ИНФОРМАЦИЯ

Светильники серии «КЕДР ССП» предназначены для подвесной установки на цепи или тросы. Для создания необходимой световой среды светильники серии «КЕДР» могут быть оснащены дополнительной оптической частью, которая позволяет сформировать КСС типа «Ш» или типа «Г». Корпуса светильников изготавливаются из алюминия, конструктивные элементы выполнены из нержавеющей стали, светильники устойчивы к воздействиям окружающей среды. Алюминиевый профиль светильника имеет развитые ребра, которые, помимо эстетики и запоминающегося внешнего вида, обеспечивают оптимальный тепловой режим работы светодиодов. Продуманная конструкция светильников позволяет производить замену источника питания без демонтажа светильников. Светильники обладают высокой степенью защиты от воздействия окружающей среды – IP67.

ПРЕИМУЩЕСТВА

- Высокая эффективность светильников более 120 лм/Вт;
- Светодиоды фирмы NICHIA, OSRAM, CREE;
- Экономия электроэнергии более чем в 2,5 раза по сравнению со светильниками с лампами ДРЛ 125-400 Вт;
- Замена источника питания без демонтажа светильника;
- Моментальное включение светильника при низких температурах;
- Простой монтаж на тросы или цепи;
- В модификации с КСС тип «Д» – рассеиватель выполнен из прочного прозрачного поликарбоната толщиной 2 мм;
- Дополнительная оптика, формирующая КСС тип «Ш» или тип «Г»;
- Не требует специального обслуживания;
- Не требует специальной утилизации;
- Степень защиты IP67;
- Рабочий ресурс более 50 000 часов.

ПРИМЕНЯЮТСЯ ДЛЯ ОСВЕЩЕНИЯ

- Промышленных территорий;
- Складских терминалов;
- Цехов;
- Железнодорожных перронов;
- Помещений с высотой потолка более 10 м.



Светильник с КСС тип «Д»



Светильник с КСС тип «Ш»



Светильник с КСС тип «Г»

Сменный источник питания

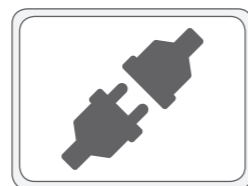

Удобный монтаж на трос или цепь

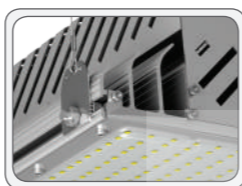

ТЕХНИЧЕСКОЕ ОПИСАНИЕ

Модификация с оптикой – КСС тип «Д»	50 Вт	75 Вт	100 Вт	150 Вт	200 Вт
Артикул	LE-ССП-22-050-0652-65X	LE-ССП-22-080-0514-65X	LE-ССП-22-110-0515-65X	LE-ССП-22-160-0516-65X	LE-ССП-22-200-0653-65X
Световой поток, (лм) Холодный белый свет, (X)	6100	9100	12200	18150	24200
Мощность, (Вт)	50	75	100	150	200
Модификация с оптикой – КСС тип «Г»	50 Вт	75 Вт	100 Вт	150 Вт	200 Вт
Артикул	LE-ССП-22-050-0654-65X	LE-ССП-22-080-0588-65X	LE-ССП-22-110-0589-65X	LE-ССП-22-160-0590-65X	LE-ССП-22-200-0655-65X
Световой поток, (лм) Холодный белый свет, (X)	5300	7900	10500	15750	21000
Мощность, (Вт)	50	75	100	150	200
Модификация с оптикой – КСС тип «Ш»	50 Вт	75 Вт	100 Вт	150 Вт	200 Вт
Артикул	LE-ССП-22-050-0656-65X	LE-ССП-22-080-0585-65X	LE-ССП-22-110-0586-65X	LE-ССП-22-160-0587-65X	LE-ССП-22-200-0600-65X
Световой поток, (лм) Холодный белый свет, (X)	5300	7900	10500	15750	21000
Мощность, (Вт)	50	75	100	150	200
Общая информация					
Количество светодиодов без оптики	77	119	154	224	294
Количество светодиодов с доп. оптикой	48	36	48	72	96
Габаритные размеры, (ДхШхВ) мм	232 x 225 x 80	262 x 225 x 135	262 x 225 x 135	520 x 225 x 135	662 x 225 x 135
Габаритные размеры упаковки, (ДхШхВ) мм	425 x 235 x 100	425 x 235 x 145	425 x 235 x 145	530 x 235 x 145	780 x 235 x 145
Вес, кг	2,9	2,7	2,6	4,7	5,6
Напряжение питания, В / частота, Гц	175-264 В / 50 Гц				
Класс светораспределения	П				
Индекс цветопередачи, CRI	>70				
Пульсации светового потока, % менее	5%				
Коэффициент мощности	0,9				
Класс электробезопасности	I				
Класс защиты, IP	67				
Климатическое исполнение	УХЛ 1				
Температурный диапазон, С	-60 ÷ +50°С				
Срок службы, часы	50 000 часов				
Гарантийный срок, лет	3 года				

Стандартная модификация светильника: цвет корпуса – серый, рассеиватель – прозрачный, цветовая температура – X. Трос в комплект не входит.

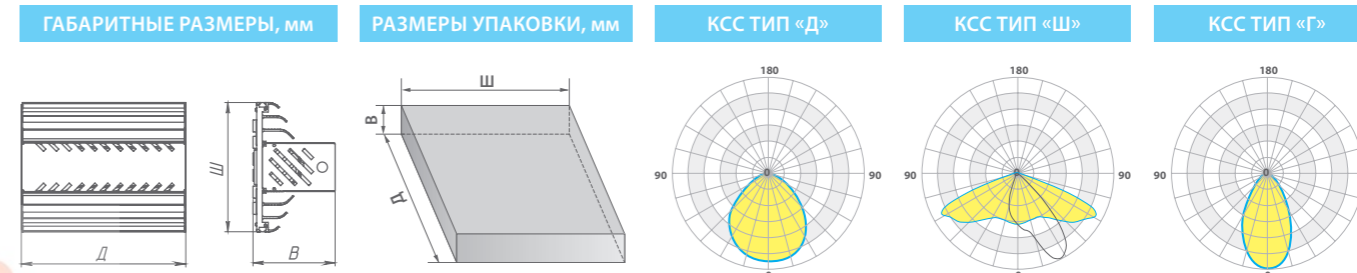

КЕДР (EX)

ТЕХНИЧЕСКОЕ ОПИСАНИЕ

Серия светодиодных светильников КЕДР во взрывозащищенном исполнении.

ОБЩАЯ ИНФОРМАЦИЯ

Взрывозащищенные светодиодные светильники серии «КЕДР» предназначены для освещения помещений промышленных предприятий и других мест, где возможно присутствие взрывоопасных сред, кроме подземных выработок шахт и их наземных строений. Светильники изготавливаются с постоянно присоединенным кабелем. Для создания необходимой световой среды светильники серии «КЕДР» оснащаются дополнительной оптической частью, которая позволяет сформировать КСС типа «Ш» или типа «Г». Корпуса светильников изготавливаются из алюминия, конструктивные элементы выполнены из нержавеющей стали, светильники устойчивы к воздействиям окружающей среды. Светильники обладают высокой степенью защиты от воздействия окружающей среды – IP67. Алюминиевый профиль светильника имеет развитые ребра, которые, помимо эстетики и запоминающегося внешнего вида, обеспечивают оптимальный тепловой режим работы светодиодов.

ПРЕИМУЩЕСТВА

- Светодиоды японской фирмы NICHIA, OSRAM, CREE;
- Экономия электроэнергии более чем в 2,5 раза по сравнению со светильниками с лампами ДРЛ 125-400 Вт;
- Безопасны для применения во взрывоопасных газовых средах;
- Безопасны для применения во взрывоопасных пылевых средах;
- Моментальное включение светильника при низких температурах;
- Простой монтаж на тросы или цепи;
- КСС типа «Ш» или «Г» на выбор;
- Не требует специального обслуживания;
- Не требует специальной утилизации;
- Степень защиты IP 67;
- Рабочий ресурс более 50 000 часов.

ПРИМЕНЯЮТСЯ ДЛЯ ОСВЕЩЕНИЯ

- Взрывоопасных помещений, опасных по газу (зона класса 1 и зона класса 2);
- Взрывоопасных помещений, опасных по пыли (зона класса 21 и зона класса 22);
- Химических производств;
- Целлюлозно-бумажных предприятий;
- Пищевых комбинатов;
- Оборонных предприятий;
- Объектов энергетики (ТЭЦ, ГЭС, ГРЭС, котельное хозяйство).



Светильники
КЕДР СКУ



Светильники
КЕДР СБУ



Светильники
КЕДР СПП

Взрывозащищенное
исполнение



МАРКИРОВКА ВЗРЫВОЗАЩИТЫ:

1EX E MB II T4 GB X /
EX TB MB IIIC T105 °C Db X

КЕДР СКУ Ex					
Модификация с КСС тип "Д"	50 Вт	75 Вт	100 Вт	150 Вт	200 Вт
Артикул	LE-СКУ-22-050-0636Ex-67X	LE-СКУ-22-080-0258Ex-67X	LE-СКУ-22-110-0260Ex-67X	LE-СКУ-22-160-0432Ex-67X	LE-СКУ-22-200-0527Ex-67X
Световой поток, лм	Холодный белый свет, (X)				
	6100	9100	12200	18150	24200
Модификация с оптикой КСС тип "Г"	50 Вт	75 Вт	100 Вт	150 Вт	200 Вт
Артикул	LE-СКУ-22-050-0638Ex-67X	LE-СКУ-22-080-0582Ex-67X	LE-СКУ-22-110-0583Ex-67X	LE-СКУ-22-160-0584Ex-67X	LE-СКУ-22-200-0639Ex-67X
Модификация с оптикой КСС тип "Ш"	50 Вт	75 Вт	100 Вт	150 Вт	200 Вт
Артикул	LE-СКУ-22-050-0637Ex-67X	LE-СКУ-22-080-0528Ex-67X	LE-СКУ-22-110-0529Ex-67X	LE-СКУ-22-160-0530Ex-67X	LE-СКУ-22-200-0531Ex-67X
Световой поток, лм	Холодный белый свет, (X)				
	5300	7900	10500	15750	21000
КЕДР СБУ Ex					
Модификация с КСС тип "Д"	50 Вт	75 Вт	100 Вт	150 Вт	200 Вт
Артикул	LE-СБУ-22-050-0640Ex-67Ex	LE-СБУ-22-080-0250Ex-67X	LE-СБУ-22-110-0251Ex-67X	LE-СБУ-22-160-0252Ex-67X	LE-СБУ-22-200-0641Ex-67X
Световой поток, лм	Холодный белый свет, (X)				
	6100	9100	12200	18150	24200
Модификация с оптикой КСС тип "Г"	50 Вт	75 Вт	100 Вт	150 Вт	200 Вт
Артикул	LE-СБУ-22-050-0644Ex-67X	LE-СБУ-22-080-0596Ex-67X	LE-СБУ-22-110-0256Ex-67X	LE-СБУ-22-160-0594Ex-67X	LE-СБУ-22-200-0645Ex-67X
Модификация с оптикой КСС тип "Ш"	50 Вт	75 Вт	100 Вт	150 Вт	200 Вт
Артикул	LE-СБУ-22-050-0642Ex-67X	LE-СБУ-22-080-0253Ex-67X	LE-СБУ-22-110-0254Ex-67X	LE-СБУ-22-160-0255Ex-67X	LE-СБУ-22-200-0643Ex-67X
Световой поток, лм	Холодный белый свет, (X)				
	5300	7900	10500	15750	21000
КЕДР ССП Ex					
Модификация с КСС тип "Д"	50 Вт	75 Вт	100 Вт	150 Вт	200 Вт
Артикул	LE-ССП-22-050-0652Ex-67X	LE-ССП-22-080-0514Ex-67X	LE-ССП-22-110-0515Ex-67X	LE-ССП-22-160-0516Ex-67X	LE-ССП-22-200-0653Ex-67X
Световой поток, лм	Холодный белый свет, (X)				
	6100	9100	12200	18150	24200
Модификация с оптикой КСС тип "Г"	50 Вт	75 Вт	100 Вт	150 Вт	200 Вт
Артикул	LE-ССП-22-050-0654Ex-67X	LE-ССП-22-080-0588Ex-67X	LE-ССП-22-110-0589Ex-67X	LE-ССП-22-160-0590Ex-67X	LE-ССП-22-200-0655Ex-67X
Модификация с оптикой КСС тип "Ш"	50 Вт	75 Вт	100 Вт	150 Вт	200 Вт
Артикул	LE-ССП-22-050-0656Ex-67X	LE-ССП-22-080-0585Ex-67X	LE-ССП-22-110-0586Ex-67X	LE-ССП-22-160-0587Ex-67X	LE-ССП-22-200-0600Ex-67X
Световой поток, лм	Холодный белый свет, (X)				
	5300	7900	10500	15750	21000
Общая информация					
Мощность, Вт	50	75	100	150	200
Количество светодиодов с доп оптикой	48	36	48	72	96
Маркировка взрывозащиты					
			1Ex e mb II T4 Gb X / Ex tb mb IIIC T105 °C Db X		

РАШИФРОВКА КЛАССА ВЗРЫВОЗАЩИТЫ: 1EX E MB II T4 GB X / EX TB MB IIIC T105 °C DB X

1Ex – уровень взрывозащиты (зона класса 1 и зона класса 2);
e – повышенная защита вида «е»;
mb – герметизация компаундом;
II – группа электрооборудования для газовых сред;
T4 – температурный класс;
Gb – уровень взрывозащиты (аналог I);
X – специальные условия безопасного применения.

Ex – уровень взрывозащиты (зона класса 1 и зона класса 2);
tb – защита оболочкой;
mb – герметизация компаундом;
IIIC – подгруппа оборудования для пылевых сред;
T105 °C – значение максимальной температуры поверхности;
Db – уровень взрывозащиты;
X – специальные условия безопасного применения.

КЕДР (АЗС)

Серия встраиваемых светодиодных светильников КЕДР.

Эффективная замена светильников с лампами ДРЛ 125 – 400 Вт.

ОБЩАЯ ИНФОРМАЦИЯ

Светильники серии «КЕДР АЗС» предназначены для встраиваемого монтажа в подвесные потолки. Корпуса светильников изготавливаются из алюминия, конструктивные элементы выполнены из нержавеющей стали, светильники устойчивы к воздействиям окружающей среды. Алюминиевый профиль светильника имеет развитые ребра, которые, помимо эстетики и запоминающегося внешнего вида, обеспечивают оптимальный тепловой режим работы светодиодов. Продуманная конструкция светильников позволяет производить замену источника питания без демонтажа светильников. Светильники обладают высокой степенью защиты от воздействия окружающей среды – IP67.

ПРЕИМУЩЕСТВА

- Высокая эффективность светильников более 120 лм/Вт;
- Светодиоды фирмы NICHIA, OSRAM, CREE;
- Экономия электроэнергии более чем в 1,5 раза по сравнению со светильниками с лампами ДРЛ 125-400 Вт;
- Замена источника питания без демонтажа светильника;
- В модификации с КСС тип «Д» – рассеиватель выполнен из прочного прозрачного поликарбоната толщиной 2 мм;
- Моментальное включение светильника при низких температурах;
- Встраиваемый монтаж в козырёк над заправочными зонами;
- КСС тип «Д»;
- Не требует специального обслуживания;
- Не требует специальной утилизации;
- Степень защиты IP67;
- Рабочий ресурс более 50 000 часов.

ПРИМЕНЯЮТСЯ ДЛЯ ОСВЕЩЕНИЯ

- АЗС
- Промышленных территорий
- Складских терминалов
- Цехов



75Вт



100Вт



150Вт



Надежное подключение

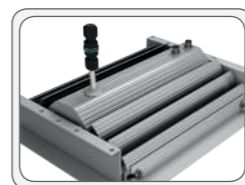

Сменный источник питания

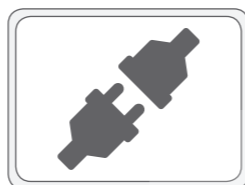

ТЕХНИЧЕСКОЕ ОПИСАНИЕ

Модификация с оптикой – КСС тип «Д»	75 Вт	100 Вт	150 Вт	
Артикул	LE-СВП-22-080-0511-65X	LE-СВП-22-110-0512-65X	LE-СВП-22-160-0513-65X	
Световой поток, (лм)	Холодный белый свет, (X)	9100	12200	18150
Мощность, (Вт)	75	100	150	
Общая информация				
Количество светодиодов	119	175	266	
Потребляемая мощность, Вт	75	100	150	
Габаритные размеры, (ДхШхВ) мм	262 x 225 x 80	262 x 225 x 80	364 x 225 x 80	
Габаритные размеры рамки, (ДхШ) мм	330 x 270	330 x 270	437 x 295	
Габаритные размеры упаковки, (ДхШхВ) мм	412 x 205 x 100	412 x 205 x 100	412 x 205 x 100	
Вес, кг	3,7	3,6	4,9	
Кривая силы света	Д			
Класс светораспределения	П			
Напряжение питания, В / частота, Гц	175-264 В / 50 Гц			
Индекс цветопередачи, CRI	>70			
Пульсации светового потока, % менее	5%			
Коэффициент мощности	0,9			
Класс электробезопасности	I			
Класс защиты, IP	67			
Климатическое исполнение	УХЛ 1			
Температурный диапазон, С	-60 ÷ +50°С			
Срок службы, часы	50 000 часов			
Гарантийный срок, лет	3 года			

Стандартная модификация светильника: цвет корпуса – серый, рассеиватель – прозрачный, цветовая температура – X.



Внешняя установочная рамка для светильников КЕДР АЗС производится по размерам предоставляемым заказчиком.

ГАБАРИТНЫЕ РАЗМЕРЫ, мм

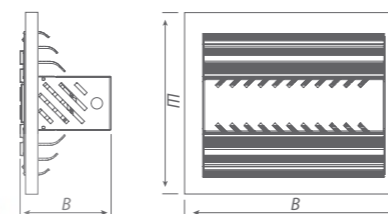

РАЗМЕРЫ УПАКОВКИ, мм

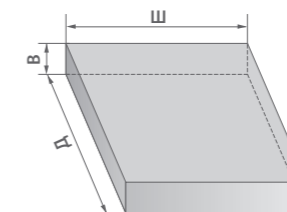

КСС ТИП «Д»

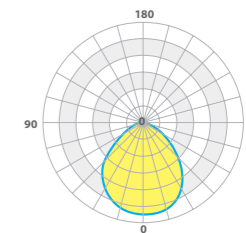

ОПТИМА (СКУ)

Эффективные консольные светодиодные светильники для освещения парков, скверов и фасадов зданий.

ОБЩАЯ ИНФОРМАЦИЯ

Светильники серии «ОПТИМА СКУ» предназначены для консольного монтажа на опоры освещения диаметром не более 50 мм. Также светильники могут устанавливаться на стену при помощи кронштейна с регулировкой угла наклона светильника. Корпуса светильников изготавливаются из алюминия, конструктивные элементы выполнены из нержавеющей стали, светильники устойчивы к воздействиям окружающей среды. Продуманная конструкция теплоотвода гарантирует сохранение заявленных характеристик и безотказную работу светильника. Широкий выбор дополнительной оптики позволяет применять светильники «ОПТИМА» для освещения различных типов объектов: от садово-паркового освещения до фасадной подсветки. Светильники обладают высокой степенью защиты от воздействия окружающей среды – IP67.

ПРЕИМУЩЕСТВА

- Высокая эффективность светильников более 110 лм/Вт;
- Светодиоды фирмы NICHIA (Япония);
- Широкий выбор дополнительной оптики фирмы LEDIL;
- Оптимальное решение для фасадной подсветки зданий и сооружений;
- Специальная оптика для складского освещения;
- Моментальное включение светильника при низких температурах;
- Простой монтаж;
- Установка светильника на стену при помощи кронштейна с регулировкой угла наклона;
- Не требует специального обслуживания;
- Не требует специальной утилизации;
- Степень защиты IP 67;
- Рабочий ресурс более 50 000 часов.

ПРИМЕНЯЮТСЯ ДЛЯ ОСВЕЩЕНИЯ

- Фасадов зданий;
- Памятников;
- Рекламных конструкций;
- Скверов и парков;
- Спортивных объектов;
- Промышленных объектов.



18Вт

25Вт

36Вт



Надежное герметичное подключение светильника



Дополнительная оптика фирмы LEDIL

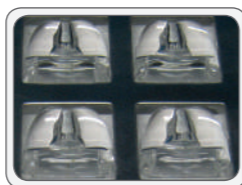

Консольный и настенный монтаж



ТЕХНИЧЕСКОЕ ОПИСАНИЕ

Модификация с оптикой	КСС тип "Ш"	18 Вт	25 Вт	36 Вт
Артикул		LE-СКУ-28-020-0743-67X LE-СКУ-28-020-0776-67T	LE-СКУ-28-025-0780-67X LE-СКУ-28-025-0784-67T	LE-СКУ-28-036-0862-67X LE-СКУ-28-036-0866-67T
Световой поток, (лм)	Холодный белый свет, (X)	2100 лм	2600 лм	3700 лм
	Теплый белый свет, (Т)	2000 лм	2500 лм	3600 лм
Модификация с оптикой 10-15°	КСС тип "К"			
Артикул		LE-СКУ-28-020-0774-67X LE-СКУ-28-020-0778-67T	LE-СКУ-28-025-0782-67X LE-СКУ-28-025-0786-67T	LE-СКУ-28-036-0864-67X LE-СКУ-28-036-0868-67T
Световой поток, (лм)	Холодный белый свет, (X)	2100 лм	2600 лм	3700 лм
	Теплый белый свет, (Т)	2000 лм	2500 лм	3600 лм
Модификация с оптикой 25-30°	КСС тип "К1"			
Артикул		LE-СКУ-28-020-0773-67X LE-СКУ-28-020-0777-67T	LE-СКУ-28-025-0781-67X LE-СКУ-28-025-0785-67T	LE-СКУ-28-036-0863-67X LE-СКУ-28-036-0867-67T
Световой поток, (лм)	Холодный белый свет, (X)	2100 лм	2600 лм	3700 лм
	Теплый белый свет, (Т)	2000 лм	2500 лм	3600 лм
Модификация с оптикой 51-57°	КСС тип "Г"			
Артикул		LE-СКУ-28-020-0775-67X LE-СКУ-28-020-0779-67T	LE-СКУ-28-025-0783-67X LE-СКУ-28-025-0787-67T	LE-СКУ-28-036-0865-67X LE-СКУ-28-036-0869-67T
Световой поток, (лм)	Холодный белый свет, (X)	2100 лм	2600 лм	3700 лм
	Теплый белый свет, (Т)	2000 лм	2500 лм	3600 лм
Общая информация				
Количество светодиодов с доп. оптикой		24	24	32
Потребляемая мощность, Вт		18	25	36
Габаритные размеры (СБУ), (ДхШхВ) мм		515 x 96 x 95		652 x 96 x 96
Габаритные размеры упаковки, (ДхШхВ) мм		525 x 100 x 100		
Вес, кг		1,9		2,7
Класс светораспределения		П		
Напряжение питания, В / частота, Гц		175-264 В / 50 Гц		
Индекс цветопередачи, CRI		80		
Пульсации светового потока, % менее		1%		
Коэффициент мощности		0,98		
Класс электробезопасности		I		
Степень защиты, IP		67		
Климатическое исполнение		УХЛ 1		
Температурный диапазон, С		-60 ÷ +50°С		
Срок службы, часы		50 000 часов		
Гарантийный срок, лет		3		

Стандартная модификация светильника: цвет корпуса – серый, цветовая температура – X.

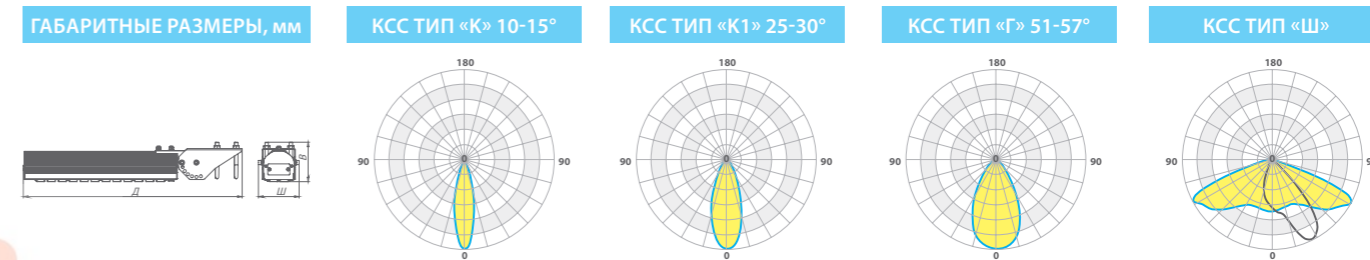

ОПТИМА (СБУ)

Эффективные линейные светодиодные светильники для акцентного освещения фасадов зданий, памятников, спортивных объектов, логистических центров.

ОБЩАЯ ИНФОРМАЦИЯ

Светильники серии «ОПТИМА СБУ» предназначены для накладного или подвесного монтажа. Корпуса светильников изготавливаются из алюминия, конструктивные элементы выполнены из нержавеющей стали, светильники устойчивы к воздействиям окружающей среды. Продуманная конструкция теплоотвода гарантирует сохранение заявленных характеристик и безотказную работу светильника. Широкий выбор дополнительной оптики позволяет применять светильники «ОПТИМА» для освещения различных типов объектов: фасадов зданий, памятников, промышленных помещений, спортивных сооружений. Светильники обладают высокой степенью защиты от воздействия окружающей среды – IP67.

ПРЕИМУЩЕСТВА

- Высокая эффективность светильников более 110 лм/Вт;
- Светодиоды фирмы NICHIA (Япония);
- Широкий выбор дополнительной оптики фирмы LEDIL;
- Оптимальное решение для фасадной подсветки зданий и сооружений;
- Специальная оптика для складского освещения;
- Моментальное включение светильника при низких температурах;
- Простой монтаж;
- Возможна установка светильника на стену при помощи кронштейна с регулировкой угла наклона;
- Не требует специального обслуживания;
- Не требует специальной утилизации;
- Степень защиты IP 67;
- Рабочий ресурс более 50 000 часов.



ПРИМЕНЯЮТСЯ ДЛЯ ОСВЕЩЕНИЯ

- Фасадов зданий;
- Памятников архитектуры;
- Рекламных конструкций;
- Складских стеллажных хранилищ;
- Спортивных объектов;
- Промышленных объектов.



Надежное герметичное подключение светильника

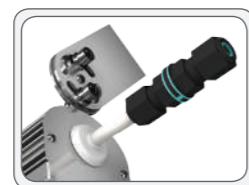

Плавная регулировка угла наклона светильника

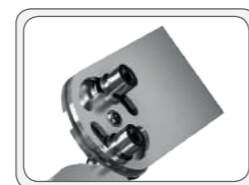

Дополнительная оптика фирмы LEDIL



ТЕХНИЧЕСКОЕ ОПИСАНИЕ

Модификация с оптикой 10-15° КСС тип "К"	18 Вт	25 Вт	36 Вт
Артикул	LE-СБУ-28-020-0704-67X LE-СБУ-28-020-0700-67T	LE-СБУ-28-025-0770-67X LE-СБУ-28-025-0766-67T	LE-СБУ-28-036-0712-67X LE-СБУ-28-036-0708-67T
Световой поток, (лм)	Холодный белый свет, (Х)	2100 лм	2600 лм
	Теплый белый свет, (Т)	2000 лм	2500 лм
3700 лм	3600 лм		
Модификация с оптикой 25-30° КСС тип "К1"			
Артикул	LE-СБУ-28-020-0703-67X LE-СБУ-28-020-0699-67T	LE-СБУ-28-025-0769-67X LE-СБУ-28-025-0765-67T	LE-СБУ-28-036-0711-67X LE-СБУ-28-036-0707-67T
Световой поток, (лм)	Холодный белый свет, (Х)	2100 лм	2600 лм
	Теплый белый свет, (Т)	2000 лм	2500 лм
3700 лм	3600 лм		
Модификация с оптикой 51-57° КСС тип "Г"			
Артикул	LE-СБУ-28-020-0705-67X LE-СБУ-28-020-0701-67T	LE-СБУ-28-025-0771-67X LE-СБУ-28-025-0767-67T	LE-СБУ-28-036-0713-67X LE-СБУ-28-036-0709-67T
Световой поток, (лм)	Холодный белый свет, (Х)	2100 лм	2600 лм
	Теплый белый свет, (Т)	2000 лм	2500 лм
3700 лм	3600 лм		
Модификация с оптикой 25-110° КСС тип "Л"			
Артикул	LE-СБУ-28-020-0706-67X LE-СБУ-28-020-0702-67T	LE-СБУ-28-025-0811-67X LE-СБУ-28-025-0810-67T	LE-СБУ-28-036-0714-67X LE-СБУ-28-036-0710-67T
Световой поток, (лм)	Холодный белый свет, (Х)	2100 лм	2600 лм
	Теплый белый свет, (Т)	2000 лм	2500 лм
3700 лм	3600 лм		
Общая информация			
Количество светодиодов с доп. оптикой	24	24	32
Потребляемая мощность, Вт	18	25	36
Габаритные размеры (СБУ), (ДхШхВ) мм	358 x 72 x 180		517 x 180 x 72
Габаритные размеры упаковки, (ДхШхВ) мм	525 x 100 x 100		
Вес, кг	1,8		2,6
Класс светораспределения	П		
Напряжение питания, В / частота, Гц	175-264 В / 50 Гц		
Индекс цветопередачи, CRI	80		
Пульсации светового потока, % менее	1%		
Коэффициент мощности	0,98		
Класс электробезопасности	I		
Степень защиты, IP	67		
Климатическое исполнение	УХЛ 1		
Температурный диапазон, С	-60 ÷ +50°С		
Срок службы, часы	50 000 часов		
Гарантийный срок, лет	3		

Стандартная модификация светильника: цвет корпуса – серый, цветовая температура – X.

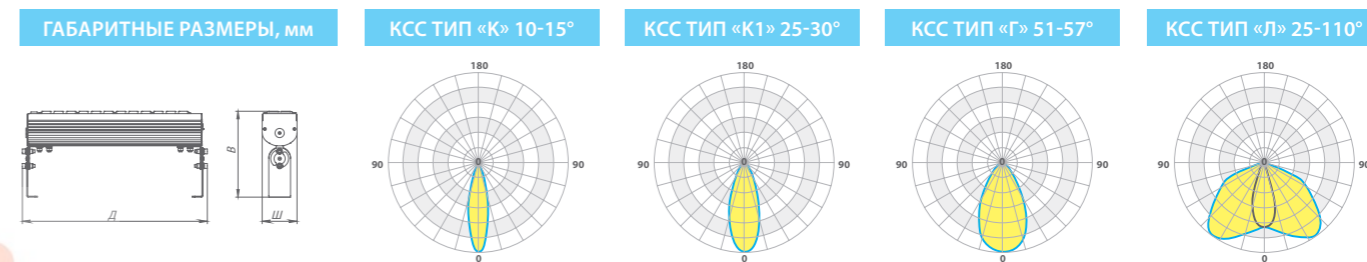

ОПТИМА (ССУ)

Подвесные светодиодные светильники предназначены для освещения улиц и площадей, пешеходных переходов, остановок общественного транспорта.

ОБЩАЯ ИНФОРМАЦИЯ

Светильники серии ОПТИМА ССУ предназначены для подвешивания на трос диаметром от 4 до 10 мм. Корпуса светильников изготавливаются из алюминия, конструктивные элементы выполнены из нержавеющей стали, светильники устойчивы к воздействиям окружающей среды. Продуманная конструкция теплоотвода гарантирует сохранения заявленных характеристик и безотказную работу светильников. Широкий выбор вторичной оптики производства LEDIL (Финляндия) позволяет применять светильники ОПТИМА ССУ для освещения различных типов объектов: площади и улицы, остановки общественного транспорта, пешеходные переходы, трамвайные пути. Светильники обладают высокой степенью защиты от воздействия окружающей среды – IP 67.

ПРЕИМУЩЕСТВА

- Высокая эффективность светильников более 100 лм/Вт;
- Светодиоды фирмы NICHIA (Япония);
- Широкий выбор дополнительной оптики фирмы LEDIL;
- Оптимальное решение для пешеходных переходов, галерей, остановок общественного транспорта;
- Моментальное включение светильника при низких температурах;
- Простой и надежный монтаж на трос диаметром от 4 до 10 мм;
- Не требует специального обслуживания;
- Не требует специальной утилизации;
- Степень защиты IP 67;
- Рабочий ресурс более 50 000 часов.

ПРИМЕНЯЮТСЯ ДЛЯ ОСВЕЩЕНИЯ

- Площадей и улиц;
- Наземных пешеходных переходов;
- Остановок общественного транспорта;
- Трамвайных путей;
- Производственных галерей.



18Вт

25Вт

36Вт



Надежное герметичное подключение светильника



Дополнительная оптика фирмы LEDIL



Надежное крепление на трос

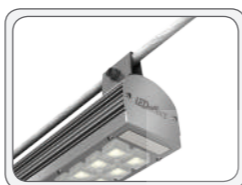

ТЕХНИЧЕСКОЕ ОПИСАНИЕ

Модификация с оптикой 108-151° КСС тип «Ш1»		18 Вт	25 Вт	36 Вт
Артикул		LE-CCY-28-020-0904-67X LE-CCY-28-020-0908-67T	LE-CCY-28-025-0912-67X LE-CCY-28-025-0916-67T	LE-CCY-28-036-0920-67X LE-CCY-28-036-0924-67T
Световой поток, (лм)	Холодный белый свет, (X)	2100 лм	2600 лм	3700 лм
	Теплый белый свет, (Т)	2000 лм	2500 лм	3600 лм
Модификация с оптикой 25-30° КСС тип «К1»				
Артикул		LE-CCY-28-020-0905-67X LE-CCY-28-020-0909-67T	LE-CCY-28-025-0913-67X LE-CCY-28-025-0917-67T	LE-CCY-28-036-0921-67X LE-CCY-28-036-0925-67T
Световой поток, (лм)	Холодный белый свет, (X)	2100 лм	2600 лм	3700 лм
	Теплый белый свет, (Т)	2000 лм	2500 лм	3600 лм
Модификация с оптикой 51-57° КСС тип «Г»				
Артикул		LE-CCY-28-020-0907-67X LE-CCY-28-020-0911-67T	LE-CCY-28-025-0915-67X LE-CCY-28-025-0919-67T	LE-CCY-28-036-0923-67X LE-CCY-28-036-0927-67T
Световой поток, (лм)	Холодный белый свет, (X)	2100 лм	2600 лм	3700 лм
	Теплый белый свет, (Т)	2000 лм	2500 лм	3600 лм
Модификация с оптикой 126-126° КСС тип «Л1»				
Артикул		LE-CCY-28-020-0906-67X LE-CCY-28-020-0910-67T	LE-CCY-28-025-0914-67X LE-CCY-28-025-0918-67T	LE-CCY-28-036-0922-67X LE-CCY-28-036-0926-67T
Световой поток, (лм)	Холодный белый свет, (X)	2100 лм	2600 лм	3700 лм
	Теплый белый свет, (Т)	2000 лм	2500 лм	3600 лм
Общая информация				
Количество светодиодов с доп. оптикой		24	24	32
Потребляемая мощность, Вт		18	25	36
Габаритные размеры (СБУ), (ДхШхВ) мм		385 x 180 x 72		517 x 180 x 72
Габаритные размеры упаковки, (ДхШхВ) мм		525 x 100 x 100		
Вес, кг		1,8		2,6
Класс светораспределения		П		
Напряжение питания, В / частота, Гц		175-264 В / 50 Гц		
Индекс цветопередачи, CRI		80		
Пульсации светового потока, % менее		1%		
Коэффициент мощности		0,98		
Класс электробезопасности		I		
Степень защиты, IP		67		
Климатическое исполнение		УХЛ 1		
Температурный диапазон, С		-60 ÷ +50°С		
Срок службы, часы		50 000 часов		
Гарантийный срок, лет		3		

ГАБАРИТНЫЕ РАЗМЕРЫ, мм

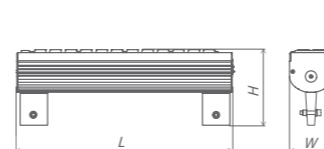

КСС ТИП «К1» 25-30°

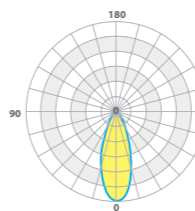

КСС ТИП «Г» 51-57°

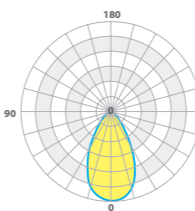

КСС ТИП «Ш1» 108+151°

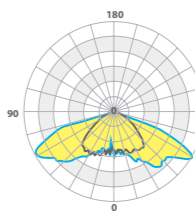

КСС ТИП «Л1» 126+126°

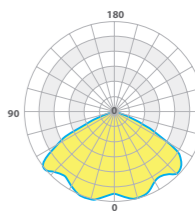

ВЫСОТА

Эффективная замена люминесцентных светильников типа ЛПО 2x36 Вт, 2x58 Вт и светильников с лампами ДРЛ 125-250 Вт.

ОБЩАЯ ИНФОРМАЦИЯ

Корпуса светильников изготавливаются из алюминия, окрашиваются порошковым методом. Степень защиты от воздействия окружающей среды IP54. Продуманная конструкция теплоотвода гарантирует сохранение заявленных характеристик и безотказную работу светильника на протяжении всего срока службы. Универсальный крепежный узел с регулировкой угла наклона позволяет устанавливать светильник на стену, на трубу, либо к потолку при помощи подвеса.

ПРЕИМУЩЕСТВА

- Светодиоды фирмы NICHIA (Япония);
- Высокий индекс цветопередачи >80;
- Минимальный уровень пульсаций, менее 1%;
- Степень защиты IP 54;
- Рассеиватель: текстурированный или опаловый;
- Удобный монтаж;
- Регулировка угла наклона в диапазоне от 0 до 180°;
- Не требует специальной утилизации;
- Не требует специального обслуживания;
- Рабочий ресурс более 50 000 часов;
- Для быстрого и надежного подключения к рабочей сети светильники снабжены клеммниками WAGO.

ПРИМЕНЯЮТСЯ ДЛЯ ОСВЕЩЕНИЯ

- Промышленных территорий;
- Складских терминалов;
- Цехов;
- Подземных парковок и стоянок;
- Подсобных помещений.



Степень защиты от воздействия окружающей среды IP54

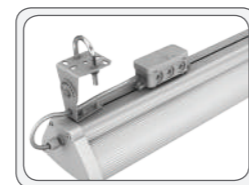

Удобный крепеж для подвешивания или накладного монтажа

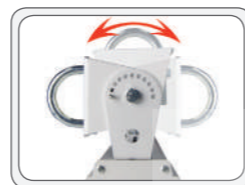

ТЕХНИЧЕСКОЕ ОПИСАНИЕ

	16 Вт	33 Вт	50 Вт	100 Вт
Модификация с текстурированным рассеивателем				
Артикул	LE-СПО-11-020-0570-54X LE-СПО-11-020-0403-54Д	LE-СПО-11-040-0572-54X LE-СПО-11-040-0405-54Д	LE-СПО-11-060-0574-54X LE-СПО-11-060-0407-54Д	LE-СПО-11-100-0576-54X LE-СПО-11-100-0409-54Д
Световой поток, (лм) / Цветовая температура Холодный белый свет, (Х) Нейтральный белый свет, (Д)	1500 лм	3000 лм	4500 лм	9000 лм
Модификация с опаловым рассеивателем				
Артикул	LE-СПО-11-020-0571-54X LE-СПО-11-020-0404-54Д	LE-СПО-11-040-0573-54X LE-СПО-11-040-0406-54Д	LE-СПО-11-060-0575-54X LE-СПО-11-060-0408-54Д	LE-СПО-11-100-0577-54X LE-СПО-11-100-0410-54Д
Световой поток, (лм) / Цветовая температура Холодный белый свет, (Х) Нейтральный белый свет, (Д)	1400 лм	2900 лм	4400 лм	8800 лм
Общая информация				
Количество светодиодов, шт	32 шт	64 шт	66 шт	132 шт
Мощность, Вт	16 Вт	33 Вт	50 Вт	100 Вт
Габаритные размеры светильника, (ДхШхВ) мм	527 x 132 x 156	1027 x 132 x 156	527 x 132 x 156	1027 x 132 x 156
Габаритные размеры упаковки, (ДхШхВ) мм	545 x 135 x 91	1045 x 135 x 91	545 x 135 x 91	1045 x 135 x 91
Вес, кг	2,1 кг	3,5 кг	2,1 кг	3,7 кг
Напряжение питания, В / частота, Гц	175-260 В / 50 Гц			
Класс светораспределения	П			
Кривая силы света	Д			
Индекс цветопередачи, CRI	>80			
Пульсации светового потока, % менее	1%			
Коэффициент мощности	0,9			
Класс электробезопасности	I			
Класс защиты, IP	54			
Климатическое исполнение	УХЛ 4			
Температурный диапазон, С	-10 ÷ +45°С			
Срок службы, часы	50 000 часов			
Гарантийный срок, лет	3 года			

Стандартная модификация светильника: цвет корпуса – белый, рассеиватель – текстурированный, цветовая температура – Д.

ГАБАРИТНЫЕ РАЗМЕРЫ, мм

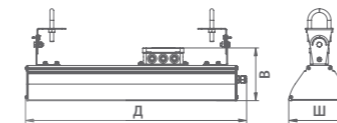

РАЗМЕРЫ УПАКОВКИ, мм

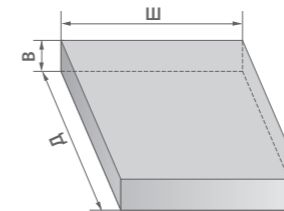

КСС ТИП «Д»

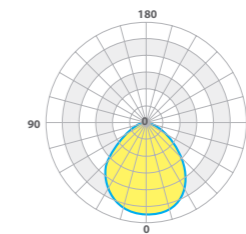

ОПЦИИ

Дополнительно можно заказать:

- Блок аварийного питания (БАП): LE 0274

Промышленные линейные светодиодные светильники. Эффективная замена люминесцентных светильников с лампами ЛСП 1x18 Вт, 1x36 Вт, 1x58 Вт, 2x36 Вт.

ОБЩАЯ ИНФОРМАЦИЯ

Линейные светодиодные светильники, выполненные в алюминиевых корпусах с высокой степенью защиты от воздействия окружающей среды IP65. Светильники оснащаются ударопрочными качественными рассеивателями, устойчивыми к УФ излучению. Продуманная конструкция теплоотвода гарантирует сохранение заявленных характеристик и безотказную работу светильника. Грамотная конструкция крепежного узла позволяет осуществлять подвесной (при помощи тросов) или накладной монтаж (при помощи кронштейна с регулировкой угла наклона). Регулировка угла наклона возможна в диапазоне от 0 до 90°. При помощи опционального торцевого переходника светильники могут соединяться в одну линию.

ПРЕИМУЩЕСТВА

- Светодиоды фирмы NICHIA (Япония);
- Подвесной или накладной монтаж;
- Степень защиты IP65;
- Регулировка угла наклона;
- Установка светильников в одну линию;
- Корпус выполнен из алюминия;
- Рассеиватель: опаловый или прозрачный;
- Простой монтаж;
- Не требуют специального обслуживания;
- Не требуют специальной утилизации;
- Рабочий ресурс более 50 000 часов;
- Для быстрого и надежного подключения к рабочей сети светильники оснащаются распаячной коробкой IP66.

ПРИМЕНЯЮТСЯ ДЛЯ ОСВЕЩЕНИЯ

- Промышленных объектов;
- Складских стеллажных хранилищ;
- Спортивных объектов;
- Подземных парковок и стоянок;
- Подсобных помещений;
- Автомоек;
- Объектов ЖКХ;
- Фасадов зданий.



Распаячная коробка IP66

Переходник для торцевого соединения



Модификация с прозрачным рассеивателем	24 Вт	35 Вт	47 Вт	60 Вт
Артикул	LE-СПП-26-024-1005-65X LE-СПП-26-024-1007-65Д	LE-СПП-26-035-1009-65X LE-СПП-26-035-1011-65Д	LE-СПП-26-047-1013-65X LE-СПП-26-047-1015-65Д	LE-СПП-26-060-1017-65X LE-СПП-26-060-1019-65Д
Световой поток, лм	Цветовая температура, (X)	2750 лм	4000 лм	5400 лм
	Цветовая температура, (Д)	2650 лм	3900 лм	5300 лм

Модификация с опаловым рассеивателем	24 Вт	35 Вт	47 Вт	60 Вт
Артикул	LE-СПП-26-024-1006-65X LE-СПП-26-024-1008-65Д	LE-СПП-26-035-1010-65X LE-СПП-26-035-1012-65Д	LE-СПП-26-047-1014-65X LE-СПП-26-047-1016-65Д	LE-СПП-26-060-1018-65X LE-СПП-26-060-1020-65Д
Световой поток, лм	Цветовая температура, (X)	2500 лм	3700 лм	5100 лм
	Цветовая температура, (Д)	2400 лм	3600 лм	5000 лм

Общая информация				
Количество светодиодов, шт	30 шт	45 шт	60 шт	75 шт
Мощность, Вт	24 Вт	35 Вт	47 Вт	60 Вт
Габаритные размеры светильника, (ДxШxВ) мм	621 x 77 x 163	921 x 77 x 163	1221 x 77 x 163	1521 x 77 x 163
Габаритные размеры упаковки, (ДxШxВ) мм	640 x 90 x 180	940 x 90 x 180	1240 x 90 x 180	1540 x 90 x 180
Вес, кг	1,3 кг	2,3 кг	3,4 кг	4,4 кг
Напряжение питания, В / частота, Гц	175-260 В / 50 Гц			
Класс светораспределения	П			
Кривая силы света	Д			
Индекс цветопередачи, CRI	>80			
Пульсации светового потока, % менее	1%			
Коэффициент мощности	0,98			
Класс электробезопасности	I			
Класс защиты, IP	65			
Климатическое исполнение	УХЛ 4			
Температурный диапазон, С	-40 ÷ +50°С			
Срок службы, часы	50 000 часов			
Гарантийный срок, лет	3 года			

Стандартная модификация светильника: цвет корпуса – серый, рассеиватель – прозрачный, цветовая температура – X, подвесные элементы в комплект не входят.

ГАБАРИТНЫЕ РАЗМЕРЫ, мм

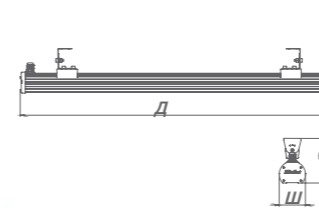

РАЗМЕРЫ УПАКОВКИ, мм

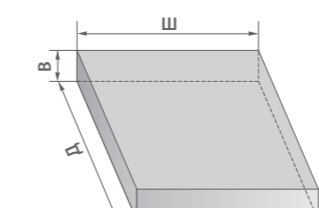

КСС ТИП «Д»

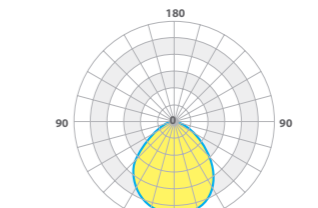

ОПЦИИ

Дополнительно можно заказать:

- Переходник для торцевого соединения: LE1058



ЭЙФЕЛЬ

Эффективная замена светильников типа ЛСП 2x36 Вт, 2x58 Вт и светильников с лампами ДРЛ 125-250 Вт.

ОБЩАЯ ИНФОРМАЦИЯ

Корпуса светильников изготавливаются из алюминия, устойчивы к воздействиям окружающей среды. Степень защиты от воздействия окружающей среды IP65. Продуманная конструкция теплоотвода гарантирует сохранение заявленных характеристик и безотказную работу светильника. Грамотная конструкция крепежного узла позволяет осуществлять подвесной (при помощи тросов) или накладной монтаж, возможен монтаж на трубу (при помощи кронштейна с регулировкой угла наклона). Регулировка угла наклона возможна в диапазоне от 0 до 180°. Светильники серии ЭЙФЕЛЬ выполнены в оригинальном дизайне.

ПРЕИМУЩЕСТВА

- Светодиоды фирмы NICHIA (Япония);
- Высокий индекс цветопередачи >80;
- Минимальный уровень пульсаций, менее 1%;
- Степень защиты IP 65;
- Рассеиватель: прозрачный или опаловый;
- Удобный монтаж;
- Регулировка угла наклона в диапазоне от 0 до 180°;
- Не требует специального обслуживания;
- Не требует специальной утилизации;
- Рабочий ресурс более 50 000 часов;
- Для быстрого и надежного подключения к рабочей сети светильники снабжены клеммниками WAGO.

ПРИМЕНЯЮТСЯ ДЛЯ ОСВЕЩЕНИЯ

- Промышленных территорий;
- Складских терминалов;
- Цехов;
- Подземных парковок и стоянок;
- Подсобных помещений.



ТЕХНИЧЕСКОЕ ОПИСАНИЕ

Модификация с прозрачным рассеивателем		45 Вт	90 Вт
Артикул		LE-СПО-12-045-0411-65X	LE-СПО-12-090-0413-65X
Световой поток, (лм) / Цветовая температура	Холодный белый свет, (X)	4250 лм	8500 лм
Модификация с опаловым рассеивателем		45 Вт	90 Вт
Артикул		LE-СПО-12-045-0412-65X	LE-СПО-12-090-0414-65X
Световой поток, (лм) / Цветовая температура	Холодный белый свет, (X)	4150 лм	8300 лм
Общая информация			
Количество светодиодов, шт		50 шт	100 шт
Мощность, Вт		45 Вт	90 Вт
Габаритные размеры светильника, (ДхШхВ) мм		700 x 78 x 132	1300 x 78 x 132
Габаритные размеры упаковки, (ДхШхВ) мм		710 x 105 x 148	1310 x 105 x 148
Вес, кг		2,7 кг	4,5 кг
Напряжение питания, В / частота, Гц		175-260 В / 50 Гц	
Класс светораспределения		П	
Кривая силы света		Д	
Индекс цветопередачи, CRI		>80	
Пульсации светового потока, % менее		1%	
Коэффициент мощности		0,95	
Класс электробезопасности		I	
Класс защиты, IP		65	
Климатическое исполнение		УХЛ 4	
Температурный диапазон, С		-30 ÷ +45°С	
Срок службы, часы		50 000 часов	
Гарантийный срок, лет		3 года	

Стандартная модификация светильника: цвет корпуса – серый, рассеиватель – прозрачный, цветовая температура – X.

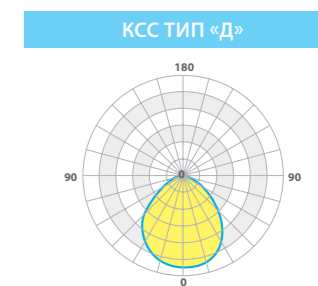
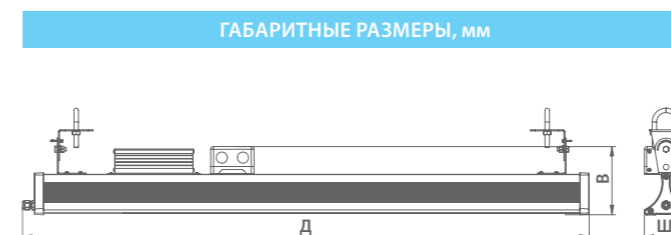

ТИТАН

Эффективная замена люминесцентных светильников типа ЛСП/ЛПО 2x36 Вт., 2x58 Вт.

ОБЩАЯ ИНФОРМАЦИЯ

Серия светильников «ТИТАН» предназначена для накладного или подвешного монтажа. Серия светодиодных светильников «ТИТАН», специально разработанных для применения в промышленных помещениях и зданиях. Рассеиватель светильника спроектирован так, чтобы исключить эффект ослепленности и создать комфортную световую среду. Рассеиватель выполнен из прочного поликарбоната, устойчивого к воздействию УФ-излучения. Светильники являются оптимальной и эффективной заменой люминесцентных светильников типа ЛСП/ЛПО 2x36 Вт., 2x58 Вт.

ПРЕИМУЩЕСТВА

- Светодиоды фирмы NICHIA (Япония);
- Высокий индекс цветопередачи >80;
- Минимальный уровень пульсаций, менее 1%;
- Моментальное включение;
- Бесшумная работа;
- Накладной и подвесной монтаж;
- Не требует специального обслуживания;
- Не требует специальной утилизации;
- Степень защиты IP40 и IP65;
- Светильники могут быть укомплектованы аварийным источником питания;
- Рабочий ресурс более 50 000 часов;
- Для быстрого и надежного подключения к рабочей сети светильники снабжены клеммниками WAGO.

ПРИМЕНЯЮТСЯ ДЛЯ ОСВЕЩЕНИЯ

- Объектов ЖКХ;
- Промышленных объектов;
- Торговых залов магазинов;
- Холлов и коридоров;
- Складских терминалов;
- Автостоянок и парковок;
- Подсобных помещений.



Специально разработанный рисунок рассеивателя исключает эффект ослепленности

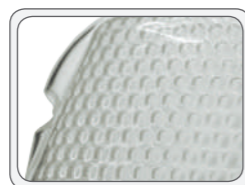

Рассеиватель изготовлен из прочного поликарбоната

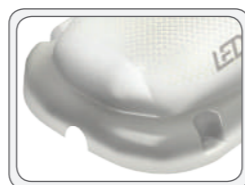

Простой и быстрый монтаж светильников

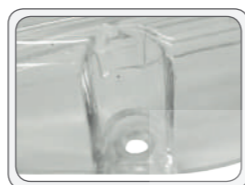

ТЕХНИЧЕСКОЕ ОПИСАНИЕ

Модификация со степенью защиты IP40		33 Вт	60 Вт
Артикул		LE-CCP-15-033-0647-40X LE-CCP-15-033-0648-40Д	LE-CCP-15-060-0668-40X LE-CCP-15-060-0669-40Д
Модификация со степенью защиты IP65		33 Вт	60 Вт
Артикул		LE-CCP-15-040-0535-65X LE-CCP-15-040-0467-65Д	LE-CCP-15-060-0536-65X LE-CCP-15-060-0468-65Д
Световой поток, (лм)	Холодный белый свет, (Х)	3600 лм	5800 лм
	Нейтральный белый свет, (Д)	3500 лм	5700 лм
Общая информация			
Количество светодиодов, шт		64 шт	60 шт
Мощность, Вт		33 Вт	60 Вт
Габаритные размеры светильника, (ДхШхВ) мм		1000 x 160 x 65	
Габаритные размеры упаковки, (ДхШхВ) мм		1025 x 180 x 90	
Вес, кг		1,5 кг	
Напряжение питания, В / частота, Гц		175-260 В / 50 Гц	
Класс светораспределения		П	
Кривая силы света		Д	
Индекс цветопередачи, CRI		>80	
Пульсации светового потока, % менее		1%	
Коэффициент мощности		0,9	
Класс электробезопасности		I	
Класс защиты, IP		65	
Климатическое исполнение		УХЛ 4	
Температурный диапазон, С		-10 ÷ +45°С	
Срок службы, часы		50 000 часов	
Гарантийный срок, лет		3 года	

Стандартная модификация светильника: цвет корпуса – белый, рассеиватель – текстурированный, цветовая температура – Д.

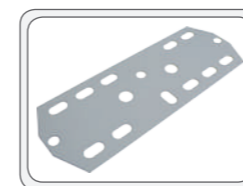

Для удобства монтажа светильники серии «ТИТАН» оснащаются монтажными пластинами. Монтажная пластина позволяет производить установку светильников на узкие лотки или осуществлять подвесной монтаж при помощи шпилек.

ГАБАРИТНЫЕ РАЗМЕРЫ, мм

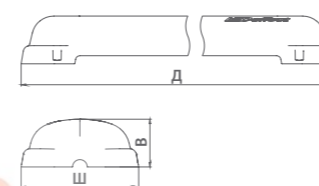

РАЗМЕРЫ УПАКОВКИ, мм

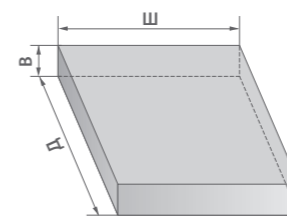

КСС ТИП «Д»

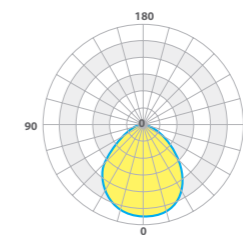

ОПЦИИ

Дополнительно можно заказать:

- Блок аварийного питания (БАП): LE 0274
- Микроволновой встраиваемый датчик движения: LE0681

СТРЕЛА

ТЕХНИЧЕСКОЕ ОПИСАНИЕ

Линейные светодиодные светильники

ОБЩАЯ ИНФОРМАЦИЯ

Подвесные светодиодные линейные светильники разработаны для создания комфортной световой среды в интерьерах помещений различного назначения. Удобный крепеж позволяет осуществлять подвесной монтаж светильников. Важной особенностью является возможность устанавливать данные светильники в одну продолжительную однородную линию. Светильники СТРЕЛА могут соединяться под углом 90° друг к другу, т.е. образовывать соединения типа «ПЕРЕКРЕСТОК» и «УГОЛ». При помощи опционального крепежа можно осуществлять накладной монтаж светильников на стену. Для реализации соединений типа «УГОЛ» или «ПЕРЕКРЕСТОК» необходимы дополнительные переходники.

ПРЕИМУЩЕСТВА

- Светодиоды фирмы NICHIA (Япония);
- Подвесной и накладной монтаж;
- Установка светильников в однородную линию;
- Возможно соединение типа «УГОЛ» либо «ПЕРЕКРЕСТОК»;
- Корпус выполнен из окрашенного алюминия;
- Минимальный уровень пульсаций, менее 1%;
- Комфортный свет;
- Рассеиватель: опаловый;
- Не требуют специального обслуживания;
- Не требуют специальной утилизации;
- Рабочий ресурс более 50 000 часов;
- Для быстрого и надежного подключения к рабочей сети светильники снабжены клеммниками WAGO.

ПРИМЕНЯЮТСЯ ДЛЯ ОСВЕЩЕНИЯ

- Квартир;
- Коттеджей;
- Гостиниц;
- Административно-офисных помещений;
- Бизнес-центров;
- Торговых центров;
- Торговых залов;
- Холлов и коридоров.

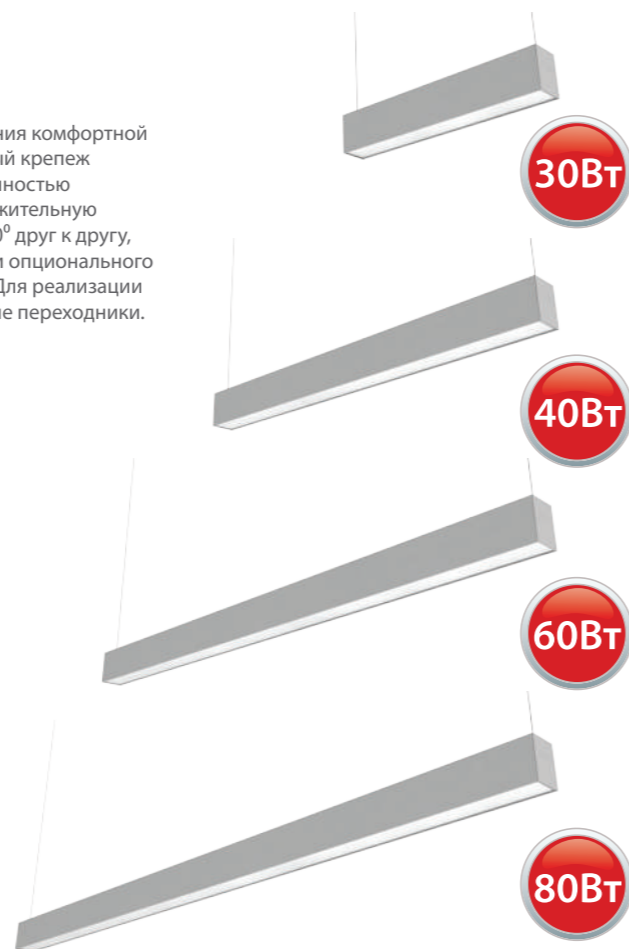

Настенный монтаж

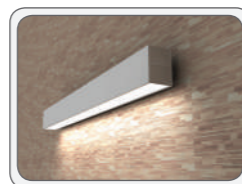

Соединение «ПЕРЕКРЕСТОК»

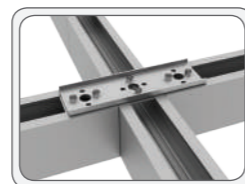

Торцевое и угловое соединения

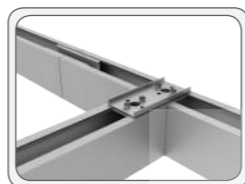

Модификация с опаловым рассеивателем	30 Вт	40 Вт	60 Вт	80 Вт
Артикул	LE-CCO-23-030-0837-20X	LE-CCO-23-040-0843-20X	LE-CCO-23-060-0849-20X	LE-CCO-23-080-0855-20x
	LE-CCO-23-030-0838-20Д	LE-CCO-23-040-0844-20Д	LE-CCO-23-060-0850-20Д	LE-CCO-23-080-0856-20Д
	LE-CCO-23-030-0839-20Т	LE-CCO-23-040-0845-20Т	LE-CCO-23-060-0851-20Т	LE-CCO-23-080-0857-20Т
Световой поток, лм	Цветовая температура, (X)	2300 лм	3800 лм	6150 лм
	Цветовая температура, (Д)	2250 лм	3750 лм	6100 лм
	Цветовая температура, (Т)	2150 лм	3650 лм	6000 лм
		8100 лм	8000 лм	7900 лм

Общая информация				
Количество светодиодов, шт	48 шт	102 шт	153 шт	204 шт
Мощность, Вт	30 Вт	40 Вт	60 Вт	80 Вт
Габаритные размеры светильника, (ДхШхВ) мм	490 x 65 x 100	970 x 65 x 100	1450 x 65 x 100	1930 x 65 x 100
Габаритные размеры упаковки, (ДхШхВ) мм	500 x 75 x 110	980 x 75 x 110	1460 x 75 x 110	1940 x 75 x 110
Вес, кг	1,2 кг	2,2 кг	3,3 кг	4,3 кг
Напряжение питания, В / частота, Гц	175-260 В / 50 Гц			
Класс светораспределения	П			
Кривая силы света	Д			
Индекс цветопередачи, CRI	>80			
Пульсации светового потока, % менее	1%			
Коэффициент мощности	0,9			
Класс электробезопасности	I			
Класс защиты, IP	20			
Климатическое исполнение	УХЛ 4			
Температурный диапазон, С	0 ÷ +45°С			
Срок службы, часы	50 000 часов			
Гарантийный срок, лет	3 года			

Стандартная модификация светильника: цвет корпуса – серый, рассеиватель – опаловый, цветовая температура – Д, подвесные элементы в комплект не входят.



Переходник для соединения «Перекресток»: LE0969



Переходник для углового соединения: LE0936



Переходник для торцевого соединения: LE0968



Комплект тросового подвеса: LE0962

ГАБАРИТНЫЕ РАЗМЕРЫ, мм

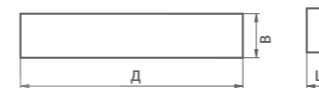

РАЗМЕРЫ УПАКОВКИ, мм

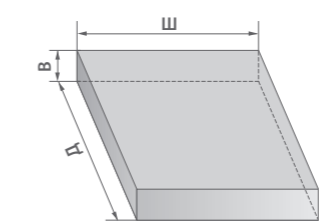

КСС ТИП «Д»

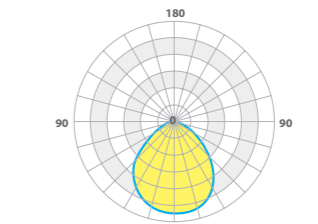

ОПЦИИ

Дополнительно можно заказать:

- Кронштейн для настенного монтажа LE0935;
- Переходник для углового соединения LE0936;
- Комплект тросового подвеса LE0962;
- Переходник для торцевого соединения LE0968;
- Переходник для соединения «Перекресток» LE0969;
- Диммируемый источник питания LE0757

РИТЕЙЛ

Эффективная замена линейных люминесцентных светильников типа ЛСО/ЛПО (ТТХ) 2x36 Вт, 2x58 Вт.

ОБЩАЯ ИНФОРМАЦИЯ

Светильники серии «РИТЕЙЛ» предназначены для подвешного монтажа. Светодиодные линейные светильники «РИТЕЙЛ» разработаны специально для освещения торговых залов гипермаркетов. Предусмотрена возможность замены источника питания без демонтажа светильника. Важной особенностью является возможность устанавливать данные светильники в одну продолжительную однородную линию при помощи специального торцевого соединения. **Светильники серии «РИТЕЙЛ» могут соединяться под углом 90° или образовывать «перекресток».**

ПРЕИМУЩЕСТВА

- Светодиоды фирмы NICHIA (Япония);
- Подвесной монтаж;
- **Установка светильников в одну однородную линию;**
- **Возможно угловое соединение и соединение типа «перекресток»;**
- Удобная продольная регулировка подвешного крепежа;
- Замена источника питания без демонтажа светильника;
- Мягкий комфортный свет;
- Минимальный уровень пульсаций, менее 1%;
- Рассеиватель: текстурированный или опаловый;
- Моментальное включение;
- Бесшумная работа;
- Простой монтаж;
- Не требуют специального обслуживания;
- Не требуют специальной утилизации;
- Рабочий ресурс более 50 000 часов;
- Для быстрого и надежного подключения к рабочей сети светильники снабжены клеммниками WAGO.



ПРИМЕНЯЮТСЯ ДЛЯ ОСВЕЩЕНИЯ

- Торговых залов (гипермаркеты);
- Административно-офисных объектов;
- Холлов и коридоров.



Подробная схема компоновки светильников и вариантов их соединений приведена в разделе «ОСОБЕННОСТИ» на стр. 78

Продольная регулировка подвешного крепежа

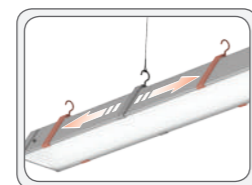

Сменный источник питания

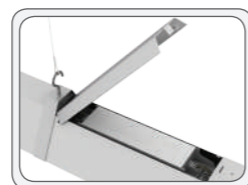

Торцевое соединение светильников

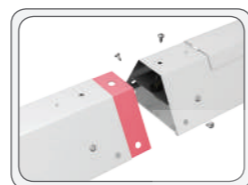

ТЕХНИЧЕСКОЕ ОПИСАНИЕ

Модификация с текстурированным рассеивателем	55 Вт	40 Вт	20 Вт	
Проходной светильник	LE-CCO-14-055-0439-20Д	LE-CCO-14-040-0755-20Д	LE-CCO-14-020-0753-20Д	
Одиночный светильник	LE-CCO-14-055-0471-20Д	LE-CCO-14-040-0756-20Д	LE-CCO-14-020-0754-20Д	
Световой поток, (лм)	Нейтральный белый свет, (Д)	5000 лм	3300 лм	1600 лм
Модификация с опаловым рассеивателем				
Проходной светильник	LE-CCO-14-055-0450-20Д	LE-CCO-14-040-0790-20Д	LE-CCO-14-020-0788-20Д	
Одиночный светильник	LE-CCO-14-055-0472-20Д	LE-CCO-14-040-0791-20Д	LE-CCO-14-020-0789-20Д	
Световой поток, (лм)	Нейтральный белый свет, (Д)	4900 лм	3200 лм	1500 лм
Общая информация				
Количество светодиодов, шт	96 шт	64 шт	32 шт	
Мощность, Вт	55 Вт	40 Вт	20 Вт	
Габаритные размеры светильника, (ДхШхВ) мм	1446 x 113,4 x 111	965 x 113,4 x 111	485 x 113,4 x 111	
Габаритные размеры упаковки, (ДхШхВ) мм	1560 x 130 x 90	1080 x 130 x 90	600 x 130 x 90	
Вес, кг	3,5 кг	2 кг	1,2 кг	
Напряжение питания, В / частота, Гц	175-260 В / 50 Гц			
Класс светораспределения	П			
Кривая силы света	Д			
Индекс цветопередачи, CRI	>80			
Пульсации светового потока, % менее	1%			
Коэффициент мощности	0,9			
Класс электробезопасности	I			
Класс защиты, IP	20			
Климатическое исполнение	УХЛ 4			
Температурный диапазон, С	0 ÷ +45°С			
Срок службы, часы	50 000 часов			
Гарантийный срок, лет*	3 года			

Стандартная модификация светильника: цвет корпуса белый, рассеиватель текстурированный, цветовая температура – Д. Трос в комплект не входит.

Подробная схема компоновки светильников и вариантов их соединений приведена в разделе «ОСОБЕННОСТИ» на стр. 78.

ГАБАРИТНЫЕ РАЗМЕРЫ, мм	РАЗМЕРЫ УПАКОВКИ, мм	КСС ТИП «Д»	ОПЦИИ
			<p>Дополнительно можно заказать:</p> <ul style="list-style-type: none"> – Переходник для соединения светильников LE 0598 – Блок аварийного питания (БАП): LE 0274 – Комплект тросового подвеса, L = 2 м, арт.: LE1139

РИТЕЙЛ (ЛАЙТ)

Эффективная замена линейных люминесцентных светильников типа ЛСО/ЛПО (ТТХ) 1x58 Вт.

ОБЩАЯ ИНФОРМАЦИЯ

Светодиодные линейные светильники «РИТЕЙЛ ЛАЙТ» разработаны специально для освещения торговых залов гипермаркетов. Удобный крепеж позволяет осуществлять подвесной монтаж. Важной особенностью является возможность устанавливать данные светильники в одну продолжительную однородную линию при помощи удобного торцевого соединения.

ПРЕИМУЩЕСТВА

- Светодиоды фирмы NICHIA (Япония);
- Подвесной монтаж;
- Высокая эффективность 100 лм/Вт;
- Установка светильников в одну однородную линию;
- Удобная продольная регулировка подвесного крепежа;
- Минимальный уровень пульсаций, менее 1%;
- Рассеиватель: текстурированный или опаловый;
- Моментальное включение;
- Бесшумная работа;
- Простой монтаж;
- Не требуют специального обслуживания;
- Не требуют специальной утилизации;
- Рабочий ресурс более 50 000 часов;
- Для быстрого и надежного подключения к рабочей сети светильники снабжены клеммниками WAGO.

ПРИМЕНЯЮТСЯ ДЛЯ ОСВЕЩЕНИЯ

- Торговых залов (гипермаркеты);
- Подиумов с продуктовыми выкладками;
- Локальное освещение выбранных зон;
- Административно-офисных объектов;
- Информационных стоек.



Установка светильников в одну линию

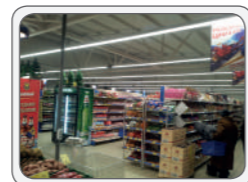

Продольная регулировка подвесного крепежа

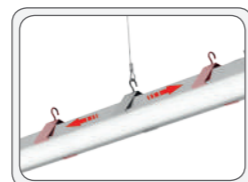

Торцевое соединение светильников

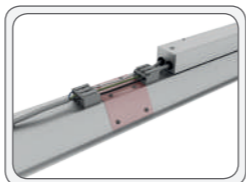

Быстрое надежное подключение, WAGO



ТЕХНИЧЕСКОЕ ОПИСАНИЕ

Модификация с текстурированным рассеивателем	40 Вт	40 Вт
Проходной светильник	LE-CCO-14-040-0740-20Д LE-CCO-14-040-0741-20Т	LE-CCO-14-040-1140-20Д LE-CCO-14-040-1142-20Т
Световой поток, (лм)	Нейтральный белый свет, (Д) 3300 лм Теплый белый свет, (Т) 3100 лм	4100 лм 4000 лм
Модификация с опаловым рассеивателем		
Проходной светильник	LE-CCO-14-040-0734-20Д LE-CCO-14-040-0735-20Т	LE-CCO-14-040-1141-20Д LE-CCO-14-040-1143-20Т
Световой поток, (лм)	Нейтральный белый свет, (Д) 3200 лм Теплый белый свет, (Т) 3000 лм	4000 лм 3900 лм
Общая информация		
Количество светодиодов, шт	36	117
Мощность, Вт	40 Вт	
Габаритные размеры светильника, (ДхШхВ) мм	1434 x 110 x 92	
Габаритные размеры упаковки, (ДхШхВ) мм	1570 x 130 x 95	
Вес, кг	1,6	
Напряжение питания, В / частота, Гц	175-260 В / 50 Гц	
Класс светораспределения	П	
Кривая силы света	Д	
Индекс цветопередачи, CRI	>80	
Пульсации светового потока, % менее	1%	
Коэффициент мощности	0,9	
Класс электробезопасности	I	
Класс защиты, IP	20	
Климатическое исполнение	УХЛ 4	
Температурный диапазон, С	0 ÷ +45°C	
Срок службы, часы	50 000 часов	
Гарантийный срок, лет*	3 года	

Стандартная модификация светильника: цвет корпуса белый, рассеиватель текстурированный, цветовая температура – Д. Трос в комплект не входит. В одну линию могут быть объединены **проходные** светильники РИТЕЙЛ ЛАЙТ.

ГАБАРИТНЫЕ РАЗМЕРЫ, мм	РАЗМЕРЫ УПАКОВКИ, мм	КСС ТИП «Д»	ОПЦИИ
			<p>Дополнительно можно заказать:</p> <ul style="list-style-type: none"> – Переходник для соединения светильников LE 0598 – Блок аварийного питания (БАП): LE 0274 – Комплект тросового подвеса, L = 2 м, арт.: LE1139

РИТЕЙЛ (ОПТИК)

Эффективная замена линейных люминесцентных светильников типа ЛСО/ЛПО (ТТХ) 1x18 Вт, 1x36 Вт, 1x58 Вт, 2x58 Вт.

ОБЩАЯ ИНФОРМАЦИЯ

Светодиодные линейные светильники «РИТЕЙЛ ОПТИК» разработаны специально для освещения торговых залов гипермаркетов. Удобный крепеж позволяет осуществлять подвесной монтаж. Светильники снабжены дополнительной оптикой, которая позволяет создавать необходимую освещенность в проходах и на продуктовых стеллажах.

ПРЕИМУЩЕСТВА

- Светодиоды фирмы NICHIA (Япония);
- Подвесной монтаж;
- Дополнительная оптика фирмы LEDIL;
- Удобная продольная регулировка подвесного крепежа;
- Минимальный уровень пульсаций, менее 1%;
- Рассеиватель: текстурированный или опаловый;
- Моментальное включение;
- Бесшумная работа;
- Простой монтаж;
- Не требуют специального обслуживания;
- Не требуют специальной утилизации;
- Рабочий ресурс более 50 000 часов;
- Для быстрого и надежного подключения к рабочей сети светильники снабжены клеммниками WAGO.

ПРИМЕНЯЮТСЯ ДЛЯ ОСВЕЩЕНИЯ

- Торговых залов (гипермаркеты);
- Высоких товарных стеллажей;
- Подиумов с продуктовыми выкладками;
- Продуктовых стеллажей;
- Проходов и межстеллажных пространств.

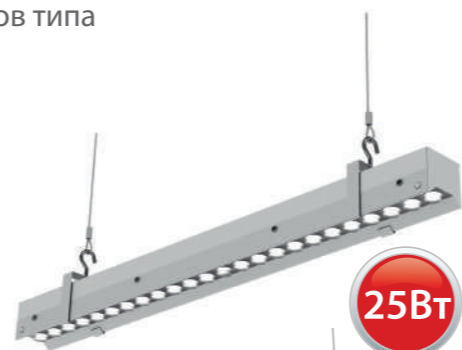

25Вт



40Вт

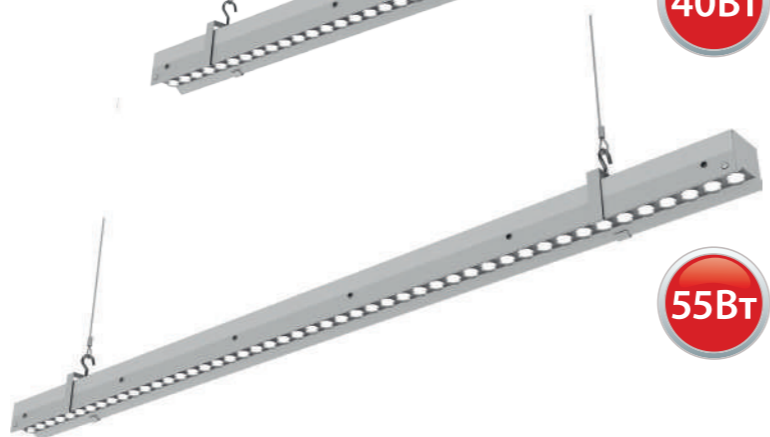

55Вт

Опциональный накладной крепеж с регулировкой угла наклона

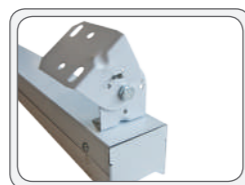

Продольная регулировка подвесного крепежа

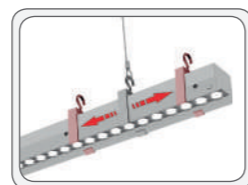

Дополнительная оптика фирмы LEDIL

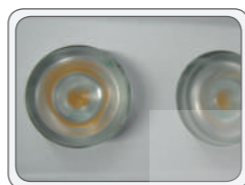

ТЕХНИЧЕСКОЕ ОПИСАНИЕ

Модификация с оптикой * КСС тип "К" 26°		25 Вт	40 Вт	55 Вт
Артикул		LE-CCO-14-028-0748-20Д LE-CCO-14-028-0747-20Т	LE-CCO-14-040-0722-20Д LE-CCO-14-040-0733-20Т	LE-CCO-14-055-0728-20Д LE-CCO-14-055-0727-20Т
Световой поток, (лм)	Нейтральный белый свет, (Д)	2300	3700	5300
	Теплый белый свет, (Т)	2200	3600	5100
Модификация с оптикой * КСС тип "Г" 42+19°		25 Вт	40 Вт	55 Вт
Артикул		LE-CCO-14-028-0750-20Д LE-CCO-14-028-0749-20Т	LE-CCO-14-040-0724-20Д LE-CCO-14-040-0723-20Т	LE-CCO-14-055-0730-20Д LE-CCO-14-055-0729-20Т
Световой поток, (лм)	Нейтральный белый свет, (Д)	2300	3700	5300
	Теплый белый свет, (Т)	2200	3600	5100
Общая информация				
Количество светодиодов с доп. оптикой		24	36	48
Потребляемая мощность, Вт		25	40	55
Габаритные размеры, (ДхШхВ) мм		593,5 x 53,5 x 95	889 x 53,5 x 95	1184,5 x 53,5 x 95
Габаритные размеры упаковки, (ДхШхВ) мм		600 x 60 x 100	900 x 60 x 100	1200 x 60 x 100
Вес, кг		1,2	1,7	2,2
Класс светораспределения		П		
Напряжение питания, В / частота, Гц		175-260 В / 50 Гц		
Индекс цветопередачи, CRI		80		
Пульсации светового потока, % менее		1%		
Коэффициент мощности		0,95		
Класс электробезопасности		I		
Степень защиты, IP		20		
Климатическое исполнение		УХЛ 4		
Температурный диапазон, °С		-60 ÷ +50°С		
Срок службы, часы		50 000 часов		
Гарантийный срок, лет		3		

Стандартная модификация светильника: цвет корпуса белый, дополнительная оптика «К», цветовая температура – Д. Трос в комплект не входит.

ГАБАРИТНЫЕ РАЗМЕРЫ, мм	РАЗМЕРЫ УПАКОВКИ, мм	КСС ТИП «К» 26°	КСС ТИП «Г» 42+19°	ОПЦИИ
				<p>Дополнительно можно заказать:</p> <ul style="list-style-type: none"> – Опциональный накладной крепеж с регулировкой угла наклона – арт. LE0821 – Комплект тросового подвеса, L = 2 м, арт.: LE1139

РИТЕЙЛ (СВО)

Эффективная замена люминесцентных светильников типа ЛВО 2x18 Вт, 2x36 Вт.

ОБЩАЯ ИНФОРМАЦИЯ

Светильники серии «РИТЕЙЛ СВО» предназначены для встраиваемого монтажа в потолки из гипсокартона. Надежный пружинный крепеж обеспечивает простой и быстрый монтаж.

ПРЕИМУЩЕСТВА

- Светодиоды фирмы NICHIA (Япония);
- Подвесной монтаж;
- Удобный и надежный пружинный крепеж позволяет быстро установить светильник;
- Мягкий комфортный свет;
- Минимальный уровень пульсаций, менее 1%;
- Рассеиватель: текстурированный или опаловый;
- Моментальное включение;
- Бесшумная работа;
- Простой монтаж;
- Не требуют специального обслуживания;
- Не требуют специальной утилизации;
- Рабочий ресурс более 50 000 часов;
- Для быстрого и надежного подключения к рабочей сети светильники снабжены клеммниками WAGO.

ПРИМЕНЯЮТСЯ ДЛЯ ОСВЕЩЕНИЯ

- Торговых залов (гипермаркеты);
- Административно-офисных объектов;
- Холлов и коридоров.



Надежный пружинный крепеж



Удобное подключение при помощи коннекторов WAGO

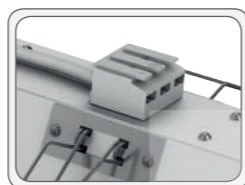

ТЕХНИЧЕСКОЕ ОПИСАНИЕ

Модификация с текстурированным рассеивателем	25 Вт	40 Вт	
Одиночный светильник	LE-CBO-14-025-1048-20Д LE-CBO-14-025-1049-20Т	LE-CBO-14-040-0677-20Д LE-CBO-14-040-0678-20Т	
Световой поток, (лм)	Цветовая температура, (Д)	2000	3000
	Цветовая температура, (Т)	1900	2900
Модификация с опаловым рассеивателем			
Одиночный светильник	LE-CBO-14-025-1050-20Д LE-CBO-14-025-1051-20Т	LE-CBO-14-040-0759-20Д LE-CBO-14-040-0760-20Т	
Световой поток, (лм)	Цветовая температура, (Д)	1900	2900
	Цветовая температура, (Т)	1800	2800
Общая информация			
Количество светодиодов, шт	27	36	
Мощность, Вт	25 Вт	40 Вт	
Габаритные размеры светильника, (ДxШxВ) мм	1015 x 115 x 94	1490 x 115 x 94	
Габаритные размеры упаковки, (ДxШxВ) мм	1080 x 130 x 95	1570 x 130 x 95	
Посадочный размер (Д1xШ1) мм	993 x 92	1468 x 92	
Вес, кг	1,6	2	
Напряжение питания, В / частота, Гц	175-260 В / 50 Гц		
Класс светораспределения	П		
Кривая силы света	Д		
Индекс цветопередачи, CRI	>80		
Пульсации светового потока, % менее	1%		
Коэффициент мощности	0,9		
Класс электробезопасности	I		
Класс защиты, IP	20		
Климатическое исполнение	УХЛ 4		
Температурный диапазон, С	0 ÷ +45°С		
Срок службы, часы	50 000 часов		
Гарантийный срок, лет*	3 года		

Стандартная модификация светильника: цвет корпуса белый, рассеиватель текстурированный, цветовая температура – Д.

ГАБАРИТНЫЕ РАЗМЕРЫ, мм

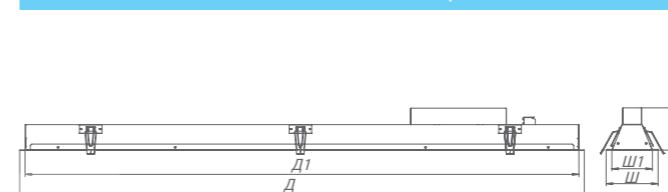

РАЗМЕРЫ УПАКОВКИ, мм

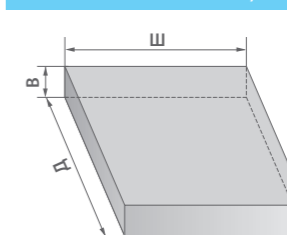

КСС ТИП «Д»

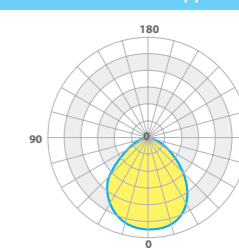

ГРИЛЬЯТО ДОМИНО

Уникальное предложение для создания индивидуальных дизайнерских световых проектов.

ОБЩАЯ ИНФОРМАЦИЯ

Серия встраиваемых светодиодных светильников, предназначенных для установки в потолки «ГРИЛЬЯТО». Светильники изготавливаются из оптического поликарбоната, на рассеивателе нанесен специальный рисунок, обеспечивающий равномерное распределение светового потока и исключая эффект ослепления. Светильники серии «ГРИЛЬЯТО ДОМИНО» применяются для создания индивидуальных проектов освещения, позволяя создать уникальный световой узор, подчеркивающий инновационные решения, применяемые в дизайне интерьера. Светильники серии «ГРИЛЬЯТО ДОМИНО» предназначены для установки в потолки «ГРИЛЬЯТО» с размером ячейки 100x100 мм. Светильники поставляются комплектом: 6 штук светильников, соединительные провода и источник питания. Световой поток одного светильника серии «ДОМИНО ГРИЛЬЯТО» равен 525 лм, потребляемая мощность 8 Вт, одного комплекта достаточно для замещения офисного светильника типа ЛВО 4x18 Вт.

ПРЕИМУЩЕСТВА

- Светодиоды фирмы NICHIA (Япония);
- Уникальное предложение для создания дизайнерских интерьеров;
- Рассеиватель: текстурированный или опаловый;
- Простой монтаж;
- Возможность создавать разнообразные световые сцены;
- Не требует специального обслуживания;
- Не требует специальной утилизации;
- Степень защиты IP 20;
- Рабочий ресурс более 50 000 часов.

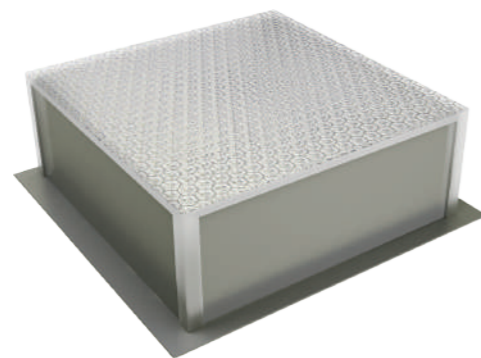

Один светильник



Комплект из 6-ти светильников

ПРИМЕНЯЮТСЯ ДЛЯ ОСВЕЩЕНИЯ

- Индивидуальных проектов;
- Переговорных и имиджевых помещений;
- Аэропортов;
- Административно-офисных объектов;
- Холлов и коридоров;
- Местное освещение функциональных зон.

СВЕТИЛЬНИКИ ПОСТАВЛЯЮТСЯ КОМПЛЕКТОМ

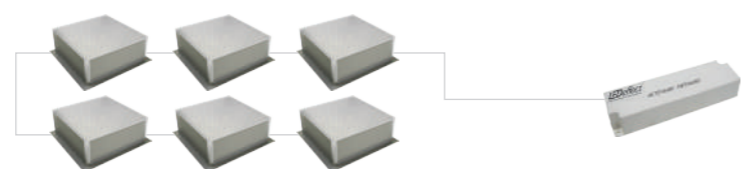

Рамка-расширитель для потолков с ячейками 75x75 мм, 150x150 мм и более

Индивидуальный световой дизайн

Монтаж в потолки Грильято, ячейка 100x100 мм

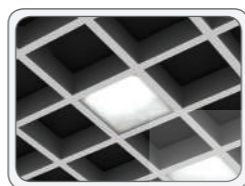
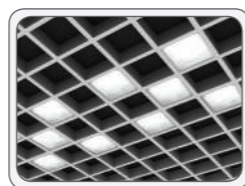
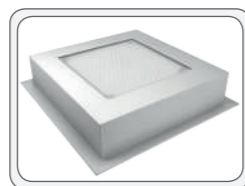

ТЕХНИЧЕСКОЕ ОПИСАНИЕ

Модификация с текстурированным рассеивателем		50 Вт
Артикул (комплект из 6-ти светильников и источника)		LE-CBO-17-050-0662-20Д LE-CBO-17-050-0663-20Т
Световой поток, (лм)	Нейтральный белый свет, (Д)	3150 лм
	Теплый белый свет, (Т)	3000 лм
Модификация с опаловым рассеивателем		50 Вт
Артикул (комплект из 6-ти светильников и источника)		LE-CBO-17-050-0664-20Д LE-CBO-17-050-0665-20Т
Световой поток, (лм)	Нейтральный белый свет, (Д)	3000 лм
	Теплый белый свет, (Т)	2900 лм
Общая информация		
Мощность, Вт	50 Вт	
Габаритные размеры одного светильника, (ДхШхВ) мм	100 x 100 x 45	
Габаритные размеры упаковки, (ДхШхВ) мм	310 x 310 x 50	
Вес, кг	1 кг	
Напряжение питания, В / частота, Гц	175-260 В / 50 Гц	
Класс светораспределения	П	
Кривая силы света	Д	
Индекс цветопередачи, CRI	>80	
Пульсации светового потока, % менее	1%	
Коэффициент мощности	0,95	
Класс электробезопасности	I	
Класс защиты, IP	20	
Климатическое исполнение	УХЛ 4	
Температурный диапазон, С	-0 ÷ +45°С	
Срок службы, часы	50 000 часов	
Гарантийный срок, лет	3 года	

В один комплект входит:

- 6 светильников
- соединительные провода (1 м длина каждого провода)
- источник питания
- коннекторы WAGO



Подробная информация об опциональной рамке-расширителе приведена в разделе «АКСЕССУАРЫ» на стр. 91.

ГАБАРИТНЫЕ РАЗМЕРЫ, мм

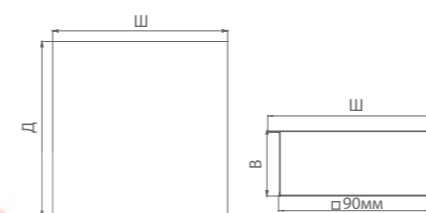

РАЗМЕРЫ УПАКОВКИ, мм

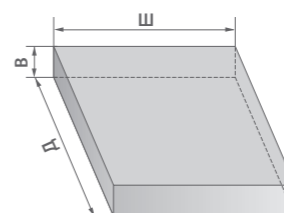

КСС ТИП «Д»

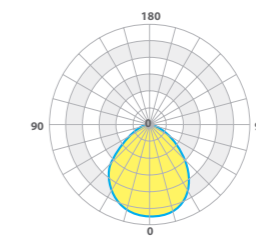

ОПЦИИ

Дополнительно можно заказать:

- Опциональная рамка-расширитель, арт. LE0829

ГРИЛЬЯТО

Эффективная замена светильников типа Даунлайт с КЛЛ 2x13 Вт, 2x26 Вт.

ОБЩАЯ ИНФОРМАЦИЯ

Светильники специально разработаны для монтажа в потолки типа «ГРИЛЬЯТО» (размер ячейки: 50x50 мм, 100x100 мм, 200x200 мм). Продуманная конструкция корпуса позволяет производить монтаж в стандартные ячейки потолков ГРИЛЬЯТО. Удобная система фиксации светильника. Качественные материалы, высокая надежность. Также светильники серии ГРИЛЬЯТО могут устанавливаться в подвесной потолок из гипсокартона при помощи дополнительного крепежа арт.: LE-0629.

ПРЕИМУЩЕСТВА

- Светодиоды фирмы NICHIA (Япония);
- Мягкий свет за счет увеличения высоты корпуса;
- Минимальный уровень пульсаций, менее 1%;
- Рассеиватель: текстурированный или опаловый;
- Простой монтаж;
- Не требует специального обслуживания;
- Не требует специальной утилизации;
- Степень защиты IP 20;
- Рабочий ресурс более 50 000 часов;
- Для быстрого и надежного подключения к рабочей сети светильники снабжены клеммниками WAGO.

ПРИМЕНЯЮТСЯ ДЛЯ ОСВЕЩЕНИЯ

- Торговых залов (гипермаркеты);
- Аэропортов;
- Административно-офисных объектов;
- Холлов и коридоров;
- Местное освещение функциональных зон.



ТЕХНИЧЕСКОЕ ОПИСАНИЕ

Модификация с текстурированным рассеивателем		33 Вт
Артикул		LE-CBO-04-033-0054-20Д LE-CBO-04-033-0055-20Т
Световой поток, (лм) / Цветовая температура	Нейтральный белый свет, (Д) / Теплый белый свет, (Т)	2300 лм / 2200 лм
Модификация с опаловым рассеивателем		
Артикул		LE-CBO-04-033-0060-20Д LE-CBO-04-033-0061-20Т
Световой поток, (лм) / Цветовая температура	Нейтральный белый свет, (Д) / Теплый белый свет, (Т)	2200 лм / 2100 лм
Общая информация		
Количество светодиодов, шт		24 шт
Мощность, Вт		33 Вт
Габаритные размеры светильника, (ДхШхВ) мм		211 x 211 x 123,5
Габаритные размеры упаковки, (ДхШхВ) мм		215 x 215 x 125
Вес, кг		1,1 кг
Напряжение питания, В / частота, Гц		175-260 В / 50 Гц
Класс светораспределения		П
Кривая силы света		Д
Индекс цветопередачи, CRI		>80
Пульсации светового потока, % менее		1%
Коэффициент мощности		0,9
Класс электробезопасности		I
Класс защиты, IP		20
Климатическое исполнение		УХЛ 4
Температурный диапазон, С		0 ÷ +45°С
Срок службы, часы		50 000 часов
Гарантийный срок, лет		3 года

Стандартная модификация светильника: цвет корпуса – белый, рассеиватель – текстурированный, цветовая температура – Д.

ГАБАРИТНЫЕ РАЗМЕРЫ, мм	РАЗМЕРЫ УПАКОВКИ, мм	КСС ТИП «Д»	ОПЦИИ
			<p>Дополнительно можно заказать:</p> <ul style="list-style-type: none"> – Крепеж для установки в потолки из гипсокартона: LE-0629

ГРИЛЬЯТО

Эффективная замена люминесцентных светильников типа ЛВО 2x36 Вт, 2x18 Вт.

ОБЩАЯ ИНФОРМАЦИЯ

Светильник специально разработан для монтажа в потолки типа «ГРИЛЬЯТО» (размер ячейки: 50x50 мм, 100x100 мм, 200x200 мм). Продуманная конструкция корпуса позволяет производить монтаж в стандартные ячейки потолков ГРИЛЬЯТО. Удобная система фиксации светильника. Качественные материалы, высокая надежность.

ПРЕИМУЩЕСТВА

- Светодиоды фирмы NICHIA (Япония);
- Мягкий свет за счет увеличения высоты корпуса;
- Минимальный уровень пульсаций, менее 1%;
- Рассеиватель: текстурированный или опаловый;
- Простой монтаж;
- Не требует специального обслуживания;
- Не требует специальной утилизации;
- Степень защиты IP 20;
- Рабочий ресурс более 50 000 часов;
- Для быстрого и надежного подключения к рабочей сети светильники снабжены клеммниками WAGO.

ПРИМЕНЯЮТСЯ ДЛЯ ОСВЕЩЕНИЯ

- Торговых залов (гипермаркеты);
- Аэропортов;
- Административно-офисных объектов;
- Холлов и коридоров;
- Местное освещение функциональных зон.



25Вт



33Вт

Удобный крепеж

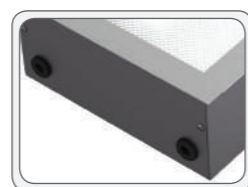

Монтаж в потолки Грильято

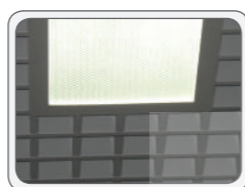

ТЕХНИЧЕСКОЕ ОПИСАНИЕ

Модификация с текстурированным рассеивателем		33 Вт	25 Вт
Артикул		LE-CBO-04-040-0070-20Д LE-CBO-04-040-0071-20Т	LE-CBO-04-030-0062-20Д LE-CBO-04-030-0063-20Т
Световой поток, (лм) / Цветовая температура	Нейтральный белый свет, (Д) / Теплый белый свет, (Т)	3000 лм / 2900 лм	2300 лм / 2200 лм
Модификация с опаловым рассеивателем		33 Вт	25 Вт
Артикул		LE-CBO-04-040-0074-20Д LE-CBO-04-040-0075-20Т	LE-CBO-04-030-0066-20Д LE-CBO-04-030-0067-20Т
Световой поток, (лм) / Цветовая температура	Нейтральный белый свет, (Д) / Теплый белый свет, (Т)	2900 лм / 2800 лм	2200 лм / 2100 лм
Общая информация			
Количество светодиодов, шт		64 шт	48 шт
Мощность, Вт		33 Вт	25 Вт
Габаритные размеры светильника, (ДxШxВ) мм		1211 x 211 x 99,8	611 x 211 x 99,8
Габаритные размеры упаковки, (ДxШxВ) мм		1220 x 210 x 110	213 x 613 x 113
Вес, кг		2,7 кг	1,5 кг
Напряжение питания, В / частота, Гц		175-260 В / 50 Гц	
Класс светораспределения		П	
Кривая силы света		Д	
Индекс цветопередачи, CRI		>80	
Пульсации светового потока, % менее		1%	
Коэффициент мощности		0,9	
Класс электробезопасности		I	
Класс защиты, IP		20	
Климатическое исполнение		УХЛ 4	
Температурный диапазон, С		0 ÷ +45°С	
Срок службы, часы		50 000 часов	
Гарантийный срок, лет		3 года	

Стандартная модификация светильника: цвет корпуса – белый, рассеиватель – текстурированный, цветовая температура – Д.

ГАБАРИТНЫЕ РАЗМЕРЫ, мм

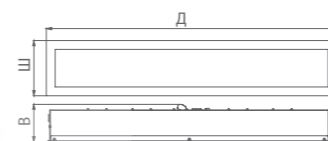

РАЗМЕРЫ УПАКОВКИ, мм

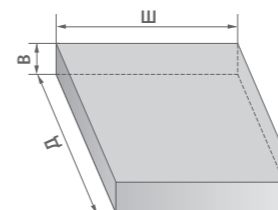

КСС ТИП «Д»

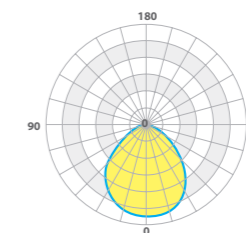

ОПЦИИ

Дополнительно можно заказать:

- Блок аварийного питания (БАП): LE 0274
- Крепеж для установки в потолки из гипсокартона: LE-0629

ОФИС ГРИЛЬЯТО

Эффективная замена люминесцентных светильников типа ЛВО 4x18 Вт.

ОБЩАЯ ИНФОРМАЦИЯ

Серия светильников «ОФИС ГРИЛЬЯТО» разработана специально для установки в подвесные потолки типа «ГРИЛЬЯТО» (размер ячейки: 50x50 мм, 100x100 мм, 200x200 мм).

Металлический корпус, эффективный теплоотвод. Корпус белого цвета.

Светильник выпускается в нескольких модификациях:

- 25 Вт (до 2600 лм) – для освещения второстепенных помещений и коридоров,
- 33 Вт (до 3500 лм) – для замены люминесцентных светильников ЛВО 4x18 Вт,
- 40 Вт (до 4100 лм) – для помещений с повышенными требованиями к освещенности.



ПРЕИМУЩЕСТВА

- Светодиоды фирмы NICHIA (Япония);
- Высокий индекс цветопередачи >80;
- Минимальный уровень пульсаций, менее 1%;
- Рассеиватель: текстурированный или опаловый;
- Не требует специального обслуживания;
- Не требует специальной утилизации;
- Отличная цена;
- Рабочий ресурс более 50 000 часов.

ПРИМЕНЯЮТСЯ ДЛЯ ОСВЕЩЕНИЯ

- Административно-офисных помещений;
- Общественных учреждений;
- Общеобразовательных учреждений;
- Медицинских учреждений;
- Торговых залов;
- Холлов и коридоров.



Для удобства монтажа светильник снабжен откидной торцевой крышкой



Специально разработанный крепеж для монтажа в потолок ГРИЛЬЯТО

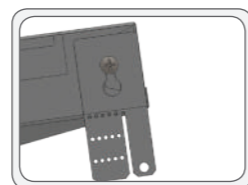

Металлический корпус



ТЕХНИЧЕСКОЕ ОПИСАНИЕ

Модификация с текстурированным рассеивателем	40 Вт	33 Вт	25 Вт
Артикул	LE-CBO-03-050-0547-20X LE-CBO-03-050-0548-20Д LE-CBO-03-050-0549-20Т	LE-CBO-03-040-0542-20X LE-CBO-03-040-0543-20Д LE-CBO-03-040-0544-20Т	LE-CBO-03-030-0595-20X LE-CBO-03-030-0538-20Д LE-CBO-03-030-0539-20Т
Световой поток, (лм) / Цветовая температура	Холодный белый свет, (Х)	4100 лм	2600 лм
	Нейтральный белый свет, (Д)	4040 лм	2500 лм
	Теплый белый свет, (Т)	3900 лм	2400 лм
Модификация с опаловым рассеивателем	40 Вт	33 Вт	25 Вт
Артикул	LE-CBO-03-050-0569-20X LE-CBO-03-050-0550-20Д LE-CBO-03-050-0551-20Т	LE-CBO-03-040-0568-20X LE-CBO-03-040-0545-20Д LE-CBO-03-040-0546-20Т	LE-CBO-03-030-0567-20X LE-CBO-03-030-0540-20Д LE-CBO-03-030-0541-20Т
Световой поток, (лм) / Цветовая температура	Холодный белый свет, (Х)	4000 лм	2500 лм
	Нейтральный белый свет, (Д)	3950 лм	2400 лм
	Теплый белый свет, (Т)	3850 лм	2300 лм
Общая информация			
Количество светодиодов, шт	80 шт	64 шт	48 шт
Мощность, Вт	40 Вт	33 Вт	25 Вт
Габаритные размеры светильника, (ДхШхВ) мм	589 x 589 x 40		
Габаритные размеры упаковки, (ДхШхВ) мм	610 x 610 x 85		
Вес, кг	3,1 кг		
Напряжение питания, В / частота, Гц	175-260 В / 50 Гц		
Класс светораспределения	П		
Кривая силы света	Д		
Индекс цветопередачи, CRI	>80		
Пульсации светового потока, % менее	1%		
Коэффициент мощности	0,9		
Класс электробезопасности	I		
Класс защиты, IP	20		
Климатическое исполнение	УХЛ 4		
Температурный диапазон, С	0 ÷ +45°C		
Срок службы, часы	50 000 часов		
Гарантийный срок, лет	3 года		

Стандартная модификация светильника: цвет корпуса – серый, рассеиватель – текстурированный, цветовая температура – Д.

ГАБАРИТНЫЕ РАЗМЕРЫ, мм	РАЗМЕРЫ УПАКОВКИ, мм	КСС ТИП «Д»	ОПЦИИ
			Дополнительно можно заказать: – Блок аварийного питания (БАП): LE 0274

ОФИС КОМФОРТ

Комфортная и экономичная замена люминесцентных светильников типа ЛВО 4x18 Вт, ЛПО 4x18 Вт, а также светодиодных панелей с равномерным распределением света.

ОБЩАЯ ИНФОРМАЦИЯ

Светильники обладают комфортным равномерным распределением светового потока за счет установки светодиодных линеек с большим количеством маломощных светодиодов – 144 шт. Светильники применяются для встраиваемого монтажа в подвесные потолки типа «Армстронг» и для накладного монтажа. Светильники изготавливаются в металлических корпусах, что обеспечивает оптимальный теплоотвод.

ПРЕИМУЩЕСТВА

- Светодиоды фирмы NICHIA (Япония);
- Мягкий комфортный равномерный свет;
- Высокий индекс цветопередачи >80;
- Высота корпуса 70 мм;
- Минимальный уровень пульсаций <1%;
- Рассеиватель: опаловый, призматический;
- Не требует специального обслуживания;
- Не требует специальной утилизации;
- Отличная цена;
- Рабочий ресурс более 50 000 часов.

ПРИМЕНЯЮТСЯ ДЛЯ ОСВЕЩЕНИЯ

- Административно-офисных помещений;
- Общественных учреждений;
- Общеобразовательных учреждений;
- Медицинских учреждений;
- Торговых залов;
- Холлов и коридоров.

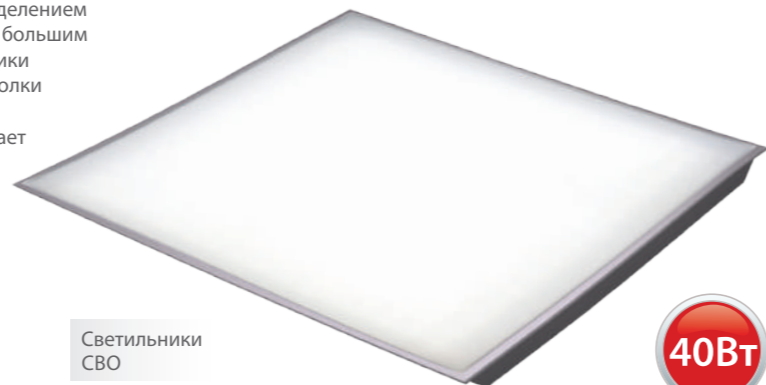

Светильники CBO



Светильники CPO

Высота корпуса
60 мм

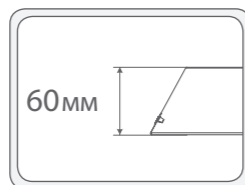

Возможна установка
источника с диммированием



Равномерное распределение
светового потока

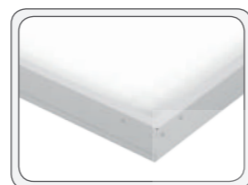

ТЕХНИЧЕСКОЕ ОПИСАНИЕ

Модификация с опаловым рассеивателем	40 Вт	40 Вт
Артикул	LE-CBO-03-040-0627-20X LE-CBO-03-040-0628-20Д	LE-CPO-03-040-0803-20X LE-CPO-03-040-0804-20Д
Световой поток, (лм)	Холодный белый свет, (Х)	3900 лм
	Нейтральный белый свет, (Д)	3800 лм
Общая информация		
Количество светодиодов, шт	144	144
Мощность, Вт	40	40
Габаритные размеры светильника, (ДхШхВ) мм	597 x 597 x 60	592 x 592 x 60
Габаритные размеры упаковки, (ДхШхВ) мм	610 x 610 x 85	610 x 610 x 85
Вес, кг	3,1 кг	3,1 кг
Напряжение питания, В / частота, Гц	175-260 В / 50 Гц	
Класс светораспределения	П	
Кривая силы света	Д	
Индекс цветопередачи, CRI	>80	
Пульсации светового потока, % менее	1%	
Коэффициент мощности	0,9	
Класс электробезопасности	I	
Класс защиты, IP	20	
Климатическое исполнение	УХЛ 4	
Температурный диапазон, С	0 ÷ +45°С	
Срок службы, часы	50 000 часов	
Гарантийный срок, лет	3 года	

Стандартная модификация светильника: цвет корпуса – серый, рассеиватель – опаловый, цветовая температура – Д.

ГАБАРИТНЫЕ РАЗМЕРЫ, мм

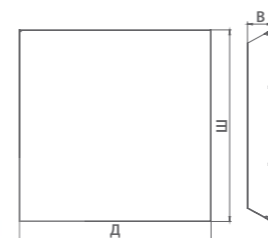

РАЗМЕРЫ УПАКОВКИ, мм

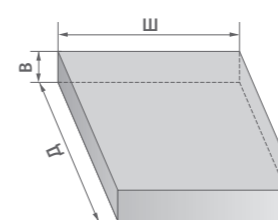

КСС ТИП «Д»

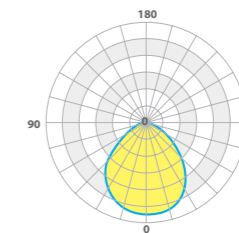

ОПЦИИ

Дополнительно можно заказать:

- Диммируемый источник питания арт.: LE0757

ОФИС IP54

ТЕХНИЧЕСКОЕ ОПИСАНИЕ

Эффективная замена люминесцентных светильников типа ЛВО 4x18 Вт.
Светильники применяются для освещения «чистых помещений».

ОБЩАЯ ИНФОРМАЦИЯ

Серия светильников «ОФИС IP54» предназначена для встраиваемого монтажа в подвесные потолки «Армстронг», в том числе с креплением типа «Clip in». Светильники «ОФИС IP54» специально разработаны для применения в чистых помещениях, светильники имеют повышенную степень защиты от воздействия окружающей среды – IP54. Светильник отличается комфортным светораспределением за счет увеличенной высоты корпуса. Для удобства подключения светильник снабжен распаячной коробкой со степенью защиты IP54. Стальной корпус обеспечивает оптимальный теплоотвод.

ПРЕИМУЩЕСТВА

- Светодиоды фирмы NICHIA (Япония);
- Повышенная степень защиты IP54;
- Могут устанавливаться в потолки «Армстронг «Clip in»;
- Высокий индекс цветопередачи >80;
- Светильники могут комплектоваться рассеивателями, изготовленными из силикатного опалового стекла;
- Минимальный уровень пульсаций, менее 1%;
- Рассеиватель: опаловый;
- Комфортное светораспределение за счет увеличенной высоты корпуса;
- Не требует специального обслуживания;
- Не требует специальной утилизации;
- Рабочий ресурс более 50 000 часов.



33Вт

ПРИМЕНЯЮТСЯ ДЛЯ ОСВЕЩЕНИЯ

- Медицинских учреждений;
- Лабораторий;
- Общеобразовательных учреждений;
- Административно-офисных помещений;
- Общественных учреждений;
- Торговых залов.

Возможна установка опционального силикатного опалового стекла

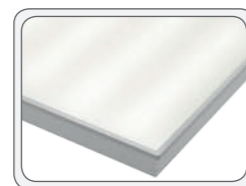

Корпус светильника герметизирован и имеет повышенную степень защиты IP54

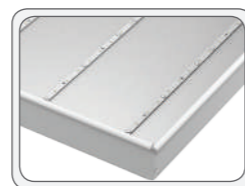

Светильники снабжены распаячными коробками IP54

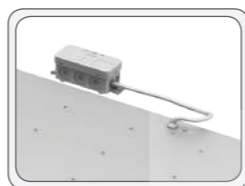

Модификация с опаловым рассеивателем	для потолков «АРМСТРОНГ»	для «Clip in»
Артикул	LE-CBO-03-040-0610-54X LE-CBO-03-040-0611-54Д LE-CBO-03-040-0612-54Т	LE-CBO-03-040-0806-54X LE-CBO-03-040-0807-54Д LE-CBO-03-040-0808-54Т
Световой поток, (лм)	Холодный белый свет, (Х)	3000 лм
	Нейтральный белый свет, (Д)	2900 лм
	Теплый белый свет, (Т)	2800 лм
Общая информация		
Количество светодиодов, шт	64 шт	
Мощность, Вт	33 Вт	
Габаритные размеры одного светильника, (ДхШхВ) мм	595,5 x 595,5 x 65	600 x 600 x 65
Габаритные размеры упаковки, (ДхШхВ) мм	610 x 610 x 85	
Вес, кг	3,5 кг	
Напряжение питания, В / частота, Гц	175-260 В / 50 Гц	
Класс светораспределения	П	
Кривая силы света	Д	
Индекс цветопередачи, CRI	>80	
Пульсации светового потока, % менее	1%	
Коэффициент мощности	0,9	
Класс электробезопасности	I	
Класс защиты, IP	54	
Климатическое исполнение	УХЛ 4	
Температурный диапазон, С	-0 ÷ +45°С	
Срок службы, часы	50 000 часов	
Гарантийный срок, лет	3 года	

Стандартная модификация светильника: цвет корпуса – серый, рассеиватель – опаловый «РММА», цветовая температура – Д.

ГАБАРИТНЫЕ РАЗМЕРЫ, мм

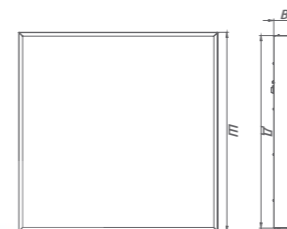

РАЗМЕРЫ УПАКОВКИ, мм

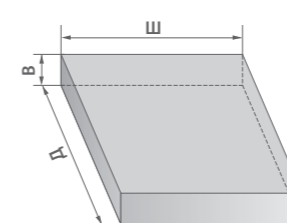

КСС ТИП «Д»

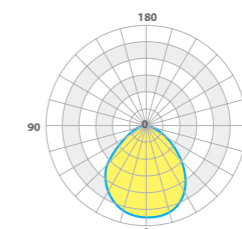

ОПЦИИ

Дополнительно можно заказать:

- Блок аварийного питания (БАП): LE 0274
- Диммируемый источник питания арт.: LE0757
- Силикатное опаловое стекло LE0809

ОФИС IP54

Эффективная замена люминесцентных светильников типа ЛПО 4x18 Вт.
Светильники применяются для освещения «чистых помещений».

ОБЩАЯ ИНФОРМАЦИЯ

Серия светильников «ОФИС IP54» предназначена для накладного монтажа. Светильники «ОФИС IP54» специально разработаны для применения в чистых помещениях, светильники имеют повышенную степень защиты от воздействия окружающей среды – IP54.

Светильник отличается комфортным светораспределением за счет увеличенной высоты корпуса. Для удобства подключения светильник снабжен распаячной коробкой со степенью защиты IP54. Стальной корпус обеспечивает оптимальный теплоотвод.

ПРЕИМУЩЕСТВА

- Светодиоды фирмы NICHIA (Япония);
- Повышенная степень защиты IP54;
- Простой монтаж;
- Высокий индекс цветопередачи >80;
- Светильники могут комплектоваться рассеивателями, изготовленными из силикатного опалового стекла;
- Минимальный уровень пульсаций, менее 1%;
- Рассеиватель: опаловый;
- Комфортное светораспределение за счет увеличенной высоты корпуса;
- Не требует специального обслуживания;
- Не требует специальной утилизации;
- Рабочий ресурс более 50 000 часов.



33Вт

ПРИМЕНЯЮТСЯ ДЛЯ ОСВЕЩЕНИЯ

- Медицинских учреждений;
- Лабораторий;
- Общеобразовательных учреждений;
- Административно-офисных помещений;
- Общественных учреждений;
- Торговых залов.



Возможна установка опционального силикатного опалового стекла

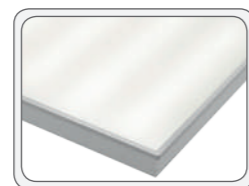

Надежное крепление светильника к потолку

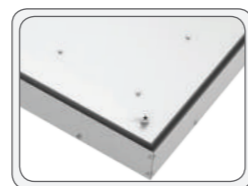

Светильники снабжены распаячными коробками IP54

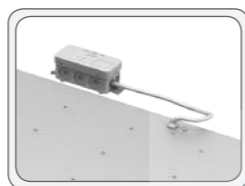

ТЕХНИЧЕСКОЕ ОПИСАНИЕ

Модификация с опаловым рассеивателем		33 Вт
Артикул		LE-СПО-03-033-0992-54X LE-СПО-03-033-0651-54Д LE-СПО-03-033-0993-54Т
Световой поток, (лм)	Холодный белый свет, (Х)	3000 лм
	Нейтральный белый свет, (Д)	2900 лм
	Теплый белый свет, (Т)	2800 лм
Общая информация		
Количество светодиодов, шт		64 шт
Мощность, Вт		33 Вт
Габаритные размеры одного светильника, (ДхШхВ) мм		603 x 603 x 75
Габаритные размеры упаковки, (ДхШхВ) мм		610 x 610 x 85
Вес, кг		3,5 кг
Напряжение питания, В / частота, Гц		175-260 В / 50 Гц
Класс светораспределения		П
Кривая силы света		Д
Индекс цветопередачи, CRI		>80
Пульсации светового потока, % менее		1%
Коэффициент мощности		0,9
Класс электробезопасности		I
Класс защиты, IP		54
Климатическое исполнение		УХЛ 4
Температурный диапазон, С		-0 ÷ +45°С
Срок службы, часы		50 000 часов
Гарантийный срок, лет		3 года

Стандартная модификация светильника: цвет корпуса – серый, рассеиватель – опаловый «PMMA», цветовая температура – Д.

ГАБАРИТНЫЕ РАЗМЕРЫ, мм

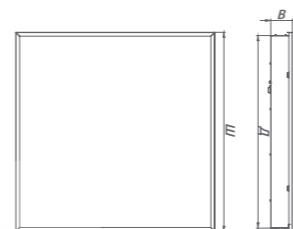

РАЗМЕРЫ УПАКОВКИ, мм

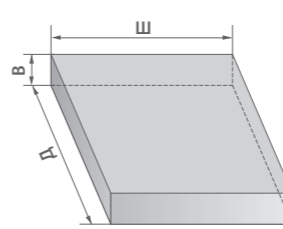

КСС ТИП «Д»

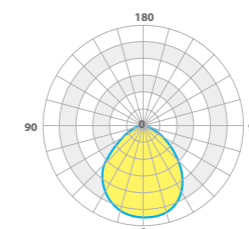

ОПЦИИ

Дополнительно можно заказать:

- Блок аварийного питания (БАП): LE 0274
- Диммируемый источник питания, арт.: LE0757
- Силикатное опаловое стекло, арт.: LE0809

ОФИС IP54 (для реечных потолков)

Серия светодиодных светильников для встраиваемого монтажа в реечные потолки.

ОБЩАЯ ИНФОРМАЦИЯ

Светильники ОФИС IP 54 применяются для установки в подвесные реечные потолки. Светильники специально разработаны для применения в чистых помещениях, светильники имеют степень защиты от воздействия окружающей среды – IP 54. Светильники оснащаются продуманным, удобным крепежом, который позволяет быстро и легко производить монтаж. Стальной корпус обеспечивает оптимальный теплоотвод. Светильники отличаются комфортным светораспределением за счет увеличенной высоты корпуса. По требованию клиента светильники могут быть оснащены опциональным силикатным опаловым рассеивателем.

ПРЕИМУЩЕСТВА

- Светодиоды фирмы NICHIA (Япония);
- Высокий индекс цветопередачи >80;
- Минимальный уровень пульсаций менее 1%;
- Рассеиватель опаловый;
- Комфортное светораспределение за счет увеличенной высоты корпуса;
- Повышенная степень защиты IP 54;
- Простой монтаж;
- Не требует специального обслуживания;
- Не требует специальной утилизации;
- Рабочий ресурс более 50 000 часов.

ПРИМЕНЯЮТСЯ ДЛЯ ОСВЕЩЕНИЯ

- Медицинских учреждений;
- Лабораторий;
- Общеобразовательных учреждений;
- Административно-офисных помещений;
- Общественных учреждений;
- Торговых залов.

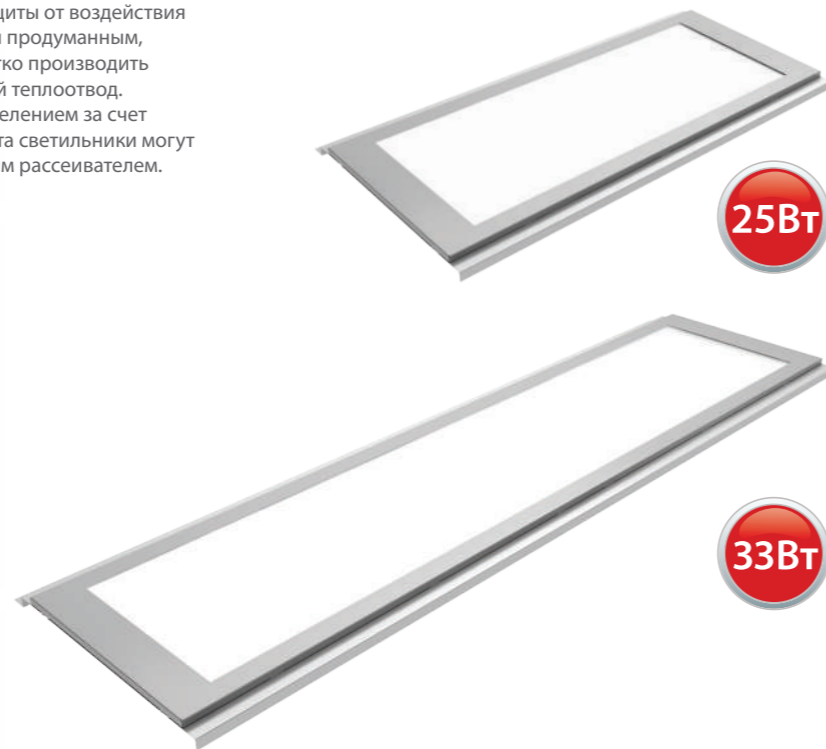

Надежный крепеж для реечного потолка



ТЕХНИЧЕСКОЕ ОПИСАНИЕ

Модификация с опаловым рассеивателем		25 Вт	33 Вт
Артикул		LE-CBO-03-025-0937-54X LE-CBO-03-025-0938-54Д	LE-CBO-03-033-0939-54X LE-CBO-03-033-0940-54Д
Световой поток, (лм)	Холодный белый свет, (Х)	2100 лм	3000 лм
	Нейтральный белый свет, (Д)	2000 лм	2900 лм
Общая информация			
Количество светодиодов, шт		48 шт	64 шт
Мощность, Вт		25 Вт	33 Вт
Габаритные размеры одного светильника, (ДхШхВ) мм		600 x 320 x 58	1200 x 320 x 58
Габаритные размеры упаковки, (ДхШхВ) мм		610 x 330 x 68	1210 x 330 x 68
Вес, кг		1,8 кг	3,4 кг
Напряжение питания, В / частота, Гц		175-260 В / 50 Гц	
Класс светораспределения		П	
Кривая силы света		Д	
Индекс цветопередачи, CRI		>80	
Пульсации светового потока, % менее		1%	
Коэффициент мощности		0,9	
Класс электробезопасности		I	
Класс защиты, IP		54	
Климатическое исполнение		УХЛ 4	
Температурный диапазон, С		-0 ÷ +45°С	
Срок службы, часы		50 000 часов	
Гарантийный срок, лет		3 года	

Стандартная модификация светильника: цвет корпуса – белый, рассеиватель - опаловый, цветовая температура – Д.

ГАБАРИТНЫЕ РАЗМЕРЫ, мм

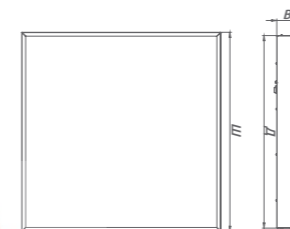

РАЗМЕРЫ УПАКОВКИ, мм

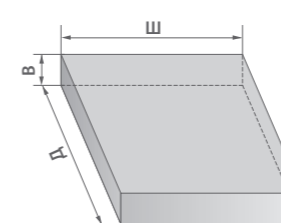

КСС ТИП «Д»

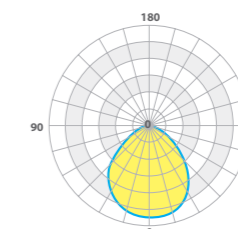

ОПЦИИ

Дополнительно можно заказать:

- Блок аварийного питания (БАП): LE 0274
- Диммируемый источник питания арт.: LE0757
- Силикатный опаловый рассеиватель, арт.: LE0809

ОФИС ЧЕРЕПАШКА

ТЕХНИЧЕСКОЕ ОПИСАНИЕ

Экономичная замена люминесцентных светильников типа ЛВО 4x18 Вт.

ОБЩАЯ ИНФОРМАЦИЯ

Светильники применяются для установки в подвесные потолки типа «Армстронг». Стальной корпус пирамидальной формы обеспечивает оптимальное светораспределение и теплоотвод. Светильники «ОФИС» могут опционально комплектоваться декоративным подвесным абажуром «КУБ» с возможностью размещения логотипа заказчика. Серия «ОФИС» это бюджетная эффективная замена люминесцентных светильников. Светильники выпускаются в 3-х базовых модификациях:

- 25 Вт (до 2600 лм) для освещения второстепенных помещений,
- 33 Вт (до 3500 лм) для замены люминесцентных светильников ЛВО 4x18 Вт,
- 40 Вт (до 4100 лм) для помещений с повышенными требованиями к освещенности.

ПРЕИМУЩЕСТВА

- Светодиоды фирмы NICHIA (Япония);
- Высокий индекс цветопередачи >80;
- Высота корпуса 40 мм;
- Минимальный уровень пульсаций, менее 1%;
- Рассеиватель: текстурированный или опаловый;
- Не требует специального обслуживания;
- Не требует специальной утилизации;
- Бюджетная серия;
- Отличная цена;
- Рабочий ресурс более 50 000 часов.

ПРИМЕНЯЮТСЯ ДЛЯ ОСВЕЩЕНИЯ

- Административно-офисных помещений;
- Общественных учреждений;
- Общеобразовательных учреждений;
- Медицинских учреждений;
- Торговых залов;
- Холлов и коридоров.



Декоративный абажур «КУБ» с возможностью размещения логотипа

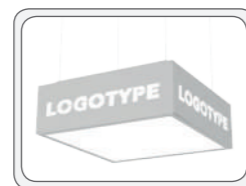

Возможна установка источника с диммированием



Экономвариант



Модификация с текстурированным рассеивателем	40 Вт	33 Вт	25 Вт
Артикул	LE-CBO-03-050-0492-20X LE-CBO-03-050-0361-20Д LE-CBO-03-050-0362-20Т	LE-CBO-03-040-0480-20X LE-CBO-03-040-0359-20Д LE-CBO-03-040-0360-20Т	LE-CBO-03-030-0519-20X LE-CBO-03-030-0009-20Д LE-CBO-03-030-0010-20Т
Световой поток, (лм) / Цветовая температура	Холодный белый свет, (X)	4100 лм	2600 лм
	Нейтральный белый свет, (Д)	4040 лм	2500 лм
	Теплый белый свет, (Т)	3900 лм	2400 лм

Модификация с опаловым рассеивателем	40 Вт	33 Вт	25 Вт
Артикул	LE-CBO-03-050-0553-20X LE-CBO-03-050-0365-20Д LE-CBO-03-050-0366-20Т	LE-CBO-03-040-0520-20X LE-CBO-03-040-0363-20Д LE-CBO-03-040-0364-20Т	LE-CBO-03-030-0559-20X LE-CBO-03-030-0013-20Д LE-CBO-03-030-0014-20Т
Световой поток, (лм) / Цветовая температура	Холодный белый свет, (X)	4000 лм	2500 лм
	Нейтральный белый свет, (Д)	3950 лм	2400 лм
	Теплый белый свет, (Т)	3850 лм	2300 лм

Общая информация			
Количество светодиодов, шт	80 шт	64 шт	48 шт
Мощность, Вт	40 Вт	33 Вт	25 Вт
Габаритные размеры светильника, (ДхШхВ) мм	597 x 597 x 40		
Габаритные размеры упаковки, (ДхШхВ) мм	610 x 610 x 85		
Вес, кг	3,1 кг		
Напряжение питания, В / частота, Гц	175-260 В / 50 Гц		
Класс светораспределения	П		
Кривая силы света	Д		
Индекс цветопередачи, CRI	>80		
Пульсации светового потока, % менее	1%		
Коэффициент мощности	0,9		
Класс электробезопасности	I		
Класс защиты, IP	20		
Климатическое исполнение	УХЛ 4		
Температурный диапазон, С	0 ÷ +45°С		
Срок службы, часы	50 000 часов		
Гарантийный срок, лет	3 года		

Стандартная модификация светильника: цвет корпуса – серый, рассеиватель – текстурированный, цветовая температура – Д. Подробная информация о декоративном абажуре «КУБ» представлена на странице 90.

ГАБАРИТНЫЕ РАЗМЕРЫ, мм	РАЗМЕРЫ УПАКОВКИ, мм	КСС ТИП «Д»	ОПЦИИ
			<p>Дополнительно можно заказать:</p> <ul style="list-style-type: none"> – Блок аварийного питания (БАП): LE 0274 – Диммируемый источник питания арт.: LE0757 – Декоративный абажур «КУБ» арт.: LE0830

ОФИС ЧЕРЕПАШКА

ТЕХНИЧЕСКОЕ ОПИСАНИЕ

Эффективная замена люминесцентных светильников типа ЛВО 2x18 Вт, 2x36 Вт, 4x36 Вт.

ОБЩАЯ ИНФОРМАЦИЯ

Серия светильников «ОФИС» разработана для встраиваемого монтажа. Металлический корпус, эффективный теплоотвод.

- 16 Вт (до 1600 лм) эффективная альтернатива люминесцентным светильникам типа ЛВО 2x18 Вт.
- 33 Вт (до 3400 лм) эффективная альтернатива люминесцентным светильникам типа ЛВО 2x36 Вт.
- 66 Вт (до 6100 лм) эффективная альтернатива люминесцентным светильникам типа ЛВО 4x36 Вт.

ПРЕИМУЩЕСТВА

- Светодиоды фирмы NICHIA (Япония);
- Высокий индекс цветопередачи >80;
- Минимальный уровень пульсаций, менее 1%;
- Степень защиты IP 20;
- Простой и удобный монтаж;
- Рассеиватель: текстурированный или опаловый;
- Не требует специального обслуживания;
- Не требует специальной утилизации;
- Рабочий ресурс более 50 000 часов.

ПРИМЕНЯЮТСЯ ДЛЯ ОСВЕЩЕНИЯ

- Административно-офисных помещений;
- Общественных учреждений;
- Общеобразовательных учреждений;
- Медицинских учреждений;
- Торговых залов;
- Холлов и коридоров.

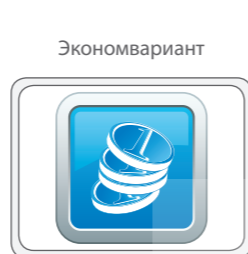
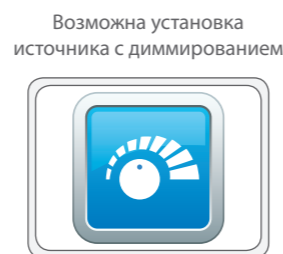
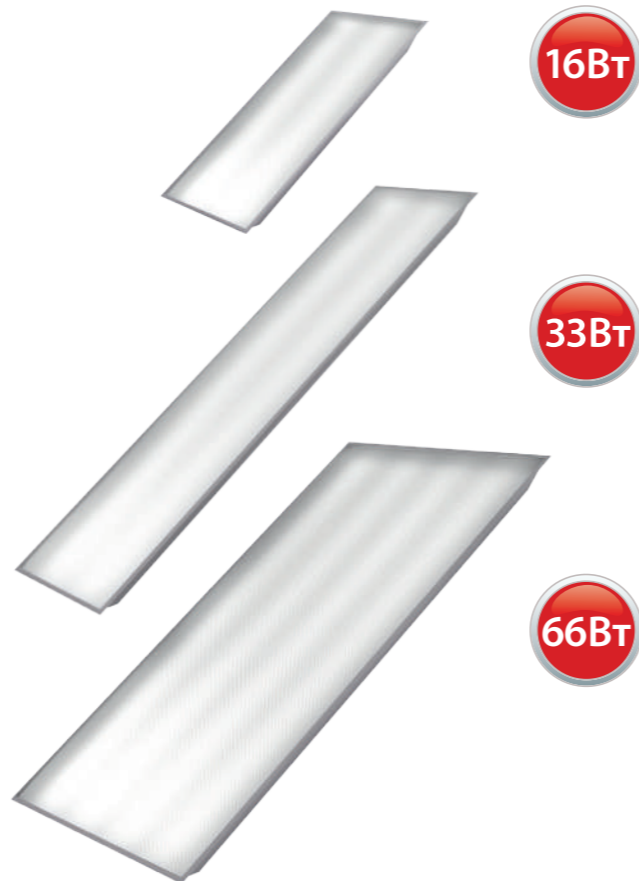

Модификация с текстурированным рассеивателем		66 Вт	33 Вт	16 Вт
Артикул		LE-CBO-03-080-0503-20X	LE-CBO-03-040-0498-20X	LE-CBO-03-020-0518-20X
		LE-CBO-03-080-0504-20Д	LE-CBO-03-040-0499-20Д	LE-CBO-03-020-0494-20Д
		LE-CBO-03-080-0505-20Т	LE-CBO-03-040-0500-20Т	LE-CBO-03-020-0495-20Т
Световой поток, (лм) / Цветовая температура	Холодный белый свет, (Х)	6100 лм	3400 лм	1600 лм
	Нейтральный белый свет, (Д)	6000 лм	3300 лм	1500 лм
	Теплый белый свет, (Т)	5900 лм	3200 лм	1400 лм
Модификация с опаловым рассеивателем		66 Вт	33 Вт	16 Вт
Артикул		LE-CBO-03-080-0552-20X	LE-CBO-03-040-0560-20X	LE-CBO-03-020-0558-20X
		LE-CBO-03-080-0506-20Д	LE-CBO-03-040-0501-20Д	LE-CBO-03-020-0496-20Д
		LE-CBO-03-080-0507-20Т	LE-CBO-03-040-0502-20Т	LE-CBO-03-020-0497-20Т
Световой поток, (лм) / Цветовая температура	Холодный белый свет, (Х)	6000 лм	3300 лм	1500 лм
	Нейтральный белый свет, (Д)	5900 лм	3200 лм	1400 лм
	Теплый белый свет, (Т)	5800 лм	3100 лм	1300 лм
Общая информация				
Количество светодиодов, шт		128 шт	64 шт	32 шт
Мощность, Вт		66 Вт	33 Вт	16 Вт
Габаритные размеры светильника, (ДхШхВ) мм		1197 x 597 x 40	1197 x 297 x 40	597 x 297 x 40
Габаритные размеры упаковки, (ДхШхВ) мм		1210 x 605 x 70	1210 x 305 x 70	605 x 605 x 70
Вес, кг		5,9 кг	3,5 кг	2,5 кг
Напряжение питания, В / частота, Гц		175-260 В / 50 Гц		
Класс светораспределения		П		
Кривая силы света		Д		
Индекс цветопередачи, CRI		>80		
Пульсации светового потока, % менее		1%		
Коэффициент мощности		0,9		
Класс электробезопасности		I		
Класс защиты, IP		20		
Климатическое исполнение		УХЛ 4		
Температурный диапазон, С		0 ÷ +45°C		
Срок службы, часы		50 000 часов		
Гарантийный срок, лет		3 года		

Стандартная модификация светильника: цвет корпуса – серый, рассеиватель – текстурированный, цветовая температура – Д.

ГАБАРИТНЫЕ РАЗМЕРЫ, мм	РАЗМЕРЫ УПАКОВКИ, мм	КСС ТИП «Д»	ОПЦИИ
			<p>Дополнительно можно заказать:</p> <ul style="list-style-type: none"> – Блок аварийного питания (БАП): LE 0274 – Диммируемый источник питания арт.: LE0757

ОФИС

Эффективная замена люминесцентных светильников типа ЛПО 4x18 Вт.

ОБЩАЯ ИНФОРМАЦИЯ

Серия светильников «ОФИС» разработана для накладного монтажа. Металлический корпус, эффективный теплоотвод.
– 33 Вт (до 3500 лм) для монтажа в потолки высотой до 3,5 м, в стандартную ячейку 60x60 см, эффективная замена люминесцентных светильников типа ЛПО 4x18 Вт.
– 40 Вт (до 4100 лм) для монтажа в потолки высотой до 5 м, либо для помещений с повышенными требованиями к освещенности.



ПРЕИМУЩЕСТВА

- Светодиоды фирмы NICHIA (Япония);
- Высокий индекс цветопередачи >80;
- Минимальный уровень пульсаций, менее 1%;
- Рассеиватель: текстурированный или опаловый;
- Не требует специального обслуживания;
- Не требует специальной утилизации;
- Отличная цена;
- Рабочий ресурс более 50 000 часов.

ПРИМЕНЯЮТСЯ ДЛЯ ОСВЕЩЕНИЯ

- Административно-офисных помещений;
- Общественных учреждений;
- Общеобразовательных учреждений;
- Медицинских учреждений;
- Торговых залов;
- Холлов и коридоров.



Для удобства монтажа светильник снабжен откидной торцевой крышкой



В корпусе светильника вырублены отверстия для быстрого и надежного монтажа

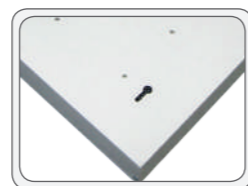

Металлический корпус



ТЕХНИЧЕСКОЕ ОПИСАНИЕ

Модификация с текстурированным рассеивателем		40 Вт	33 Вт
Артикул		LE-СПО-03-050-0485-20X LE-СПО-03-050-0459-20D LE-СПО-03-050-0460-20T	LE-СПО-03-040-0484-20X LE-СПО-03-040-0178-20D LE-СПО-03-040-0179-20T
Световой поток, (лм)	Холодный белый свет, (Х)	4100 лм	3500 лм
	Нейтральный белый свет, (Д)	4000 лм	3400 лм
	Теплый белый свет, (Т)	3900 лм	3300 лм
Модификация с опаловым рассеивателем			
Артикул		LE-СПО-03-050-0562-20X LE-СПО-03-050-0461-20D LE-СПО-03-050-0462-20T	LE-СПО-03-040-0521-20X LE-СПО-03-040-0182-20D LE-СПО-03-040-0183-20T
Световой поток, (лм)	Холодный белый свет, (Х)	4000 лм	3400 лм
	Нейтральный белый свет, (Д)	3900 лм	3300 лм
	Теплый белый свет, (Т)	3800 лм	3200 лм
Общая информация			
Количество светодиодов, шт		80 шт	64 шт
Мощность, Вт		40 Вт	33 Вт
Габаритные размеры светильника, (ДхШхВ) мм		598 x 592 x 40	598 x 592 x 40
Габаритные размеры упаковки, (ДхШхВ) мм		605 x 605 x 70	605 x 605 x 70
Вес, кг		3,1 кг	3,1 кг
Напряжение питания, В / частота, Гц		175-260 В / 50 Гц	
Класс светораспределения		П	
Кривая силы света		Д	
Индекс цветопередачи, CRI		>80	
Пульсации светового потока, % менее		1%	
Коэффициент мощности		0,9	
Класс электробезопасности		I	
Класс защиты, IP		20	
Климатическое исполнение		УХЛ 4	
Температурный диапазон, С		0 ÷ +45°C	
Срок службы, часы		50 000 часов	
Гарантийный срок, лет		3 года	

Стандартная модификация светильника: цвет корпуса – белый, рассеиватель – текстурированный, цветовая температура – Д.

ГАБАРИТНЫЕ РАЗМЕРЫ, мм

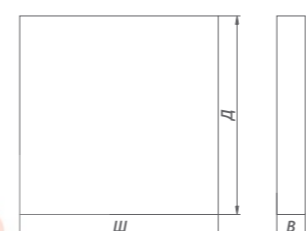

РАЗМЕРЫ УПАКОВКИ, мм

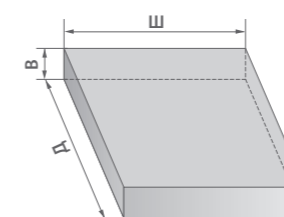

КСС ТИП «Д»

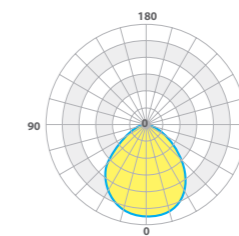

ОПЦИИ

Дополнительно можно заказать:
– Блок аварийного питания (БАП): LE 0274

Эффективная замена люминесцентных светильников типа ЛПО 2x18 Вт, 2x36 Вт, 4x36 Вт.

ОБЩАЯ ИНФОРМАЦИЯ

Серия светильников «ОФИС» разработана для накладного монтажа. Металлический корпус, эффективный теплоотвод.
 – 16 Вт (до 1600 лм) эффективная замена люминесцентных светильников типа ЛПО 2x18 Вт.
 – 33 Вт (до 3400 лм) эффективная альтернатива люминесцентным светильникам типа ЛПО 2x36 Вт.
 – 66 Вт (до 6100 лм) эффективная альтернатива люминесцентным светильникам типа ЛПО 4x36 Вт.

ПРЕИМУЩЕСТВА

- Светодиоды фирмы NICHIA (Япония);
- Высокий индекс цветопередачи >80;
- Минимальный уровень пульсаций, менее 1%;
- Степень защиты IP 20;
- Простой и удобный монтаж;
- Рассеиватель: текстурированный или опаловый;
- Не требует специального обслуживания;
- Не требует специальной утилизации;
- Рабочий ресурс более 50 000 часов.

ПРИМЕНЯЮТСЯ ДЛЯ ОСВЕЩЕНИЯ

- Административно-офисных помещений;
- Общественных учреждений;
- Общеобразовательных учреждений;
- Медицинских учреждений;
- Торговых залов;
- Холлов и коридоров.



Для удобства монтажа светильник снабжен откидной торцевой крышкой



В корпусе светильника вырублены отверстия для быстрого и надежного монтажа

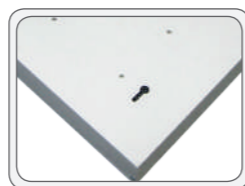

Металлический корпус

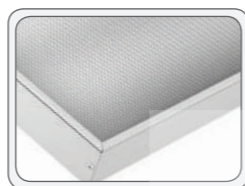

Модификация с текстурированным рассеивателем	66 Вт	33 Вт	16 Вт
Артикул	LE-СПО-03-080-0487-20X LE-СПО-03-080-0202-20Д LE-СПО-03-080-0203-20Т	LE-СПО-03-040-0486-20X LE-СПО-03-040-0194-20Д LE-СПО-03-040-0195-20Т	LE-СПО-03-020-0517-20X LE-СПО-03-020-0455-20Д LE-СПО-03-020-0456-20Т
Световой поток, (лм)	Холодный белый свет, (Х)	6100 лм	3400 лм
	Нейтральный белый свет, (Д)	6000 лм	3300 лм
	Теплый белый свет, (Т)	5900 лм	3200 лм

Модификация с опаловым рассеивателем	66 Вт	33 Вт	16 Вт
Артикул	LE-СПО-03-080-0591-20X LE-СПО-03-080-0206-20Д LE-СПО-03-080-0207-20Т	LE-СПО-03-040-0563-20X LE-СПО-03-040-0198-20Д LE-СПО-03-040-0199-20Т	LE-СПО-03-020-0561-20X LE-СПО-03-020-0457-20Д LE-СПО-03-020-0458-20Т
Световой поток, (лм)	Холодный белый свет, (Х)	6000 лм	3300 лм
	Нейтральный белый свет, (Д)	5900 лм	3200 лм
	Теплый белый свет, (Т)	5800 лм	3100 лм

Общая информация			
Количество светодиодов, шт	128 шт	64 шт	32 шт
Мощность, Вт	66 Вт	33 Вт	16 Вт
Габаритные размеры светильника, (ДхШхВ) мм	1198 x 592 x 40	1198 x 292 x 40	598 x 295 x 40
Габаритные размеры упаковки, (ДхШхВ) мм	1210 x 605 x 70	1210 x 305 x 70	605 x 605 x 70
Вес, кг	5,9 кг	3,5 кг	2,5 кг
Напряжение питания, В / частота, Гц	175-260 В / 50 Гц		
Класс светораспределения	П		
Кривая силы света	Д		
Индекс цветопередачи, CRI	>80		
Пульсации светового потока, % менее	1%		
Коэффициент мощности	0,9		
Класс электробезопасности	I		
Класс защиты, IP	20		
Климатическое исполнение	УХЛ 4		
Температурный диапазон, С	0 ÷ +45°С		
Срок службы, часы	50 000 часов		
Гарантийный срок, лет	3 года		

Стандартная модификация светильника: цвет корпуса – белый, рассеиватель – текстурированный, цветовая температура – Д.

ГАБАРИТНЫЕ РАЗМЕРЫ, мм	РАЗМЕРЫ УПАКОВКИ, мм	КСС ТИП «Д»	ОПЦИИ
			Дополнительно можно заказать: – Блок аварийного питания (БАП): LE 0274

МЕРИДИАН

Эффективная замена светильников с лампами накаливания 100 Вт или КЛЛ.

ОБЩАЯ ИНФОРМАЦИЯ

Светильники серии «МЕРИДИАН» разработаны для эксплуатации на объектах ЖКХ. Прочный вандалоустойчивый корпус из поликарбоната. Светильники устойчивы к перепадам рабочего напряжения и частым включениям. Корпус светильника снабжен тепловыми зазорами, которые обеспечивают оптимальный отвод тепла от светодиодной платы. Светильник может быть укомплектован фотоакустическим датчиком с дежурным режимом. Принцип действия светильника «МЕРИДИАН» с датчиком:

- Каждые 60 секунд светильник проверяет уровень освещенности и наличие звуков
- Если темно и нет звуков, то включается дежурный режим освещения
- Если темно и есть звуки, то включается полный режим освещения
- Если светло, то светильник не включается

Возможен заказ светильников «МЕРИДИАН» мощностью 3 Вт, 6 Вт, 8 Вт.

ПРЕИМУЩЕСТВА

- Имеет дежурный режим работы и оснащен датчиком присутствия;
- Простой монтаж;
- Не требует специального обслуживания;
- Быстрое включение;
- Степень защиты IP 40;
- Прочный вандалоустойчивый корпус из поликарбоната толщиной 4 мм;
- Рабочий ресурс более 50 000 часов;
- Для быстрого и надежного подключения к рабочей сети светильники снабжены клеммниками WAGO.



10Вт

ПРИМЕНЯЮТСЯ ДЛЯ ОСВЕЩЕНИЯ

- Поэтажных внеквартирных коридоров;
- Вестибюлей;
- Тепловых пунктов;
- Машинных помещений лифтов;
- Чердаков;
- Шахт лифтов;
- Смотровых коридоров;
- Кладовых;
- Подсобных помещений;
- Гардеробных;
- Лестничных маршей.



Вандалоустойчивый корпус из поликарбоната



Тепловые зазоры, оптимальный теплоотвод

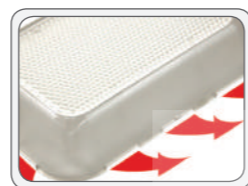

ТЕХНИЧЕСКОЕ ОПИСАНИЕ

Базовая модификация		
Модификация IP40		LE-СПО-10-010-0387-40Д
Модификация IP54		LE-СПО-10-010-0391-54Д
Модификация с оптоакустическим датчиком		
Модификация IP40		LE-СПО-10-010-0621-40Д
Модификация IP54		LE-СПО-10-010-0622-54Д
Световой поток, лм	Цветовая температура, (Д)	740 лм / 740 лм
Общая информация		
Количество светодиодов, шт	16 шт	16 шт
Мощность, Вт/ ждущий режим, Вт	10 Вт	10 Вт / 3 Вт
Габаритные размеры, (ДхШхВ) мм		225 x 150 x 45
Габаритные размеры упаковки, (ДхШхВ) мм		230 x 155 x 50
Вес, кг		0,3 кг
Напряжение питания, В / частота, Гц		175-264 В / 50 Гц
Класс светораспределения		П
Кривая силы света		Д
Индекс цветопередачи, CRI		>80
Пульсации светового потока, менее %		15%
Коэффициент мощности		0,96
Класс электробезопасности		II
Степень защиты, IP		40
Климатическое исполнение		УХЛ 4
Температурный диапазон, С		-10 ÷ +45°С
Срок службы, часы		50 000 часов
Гарантийный срок, лет		3 года

СВЕТОДИОДНЫЙ СВЕТИЛЬНИК МЕРИДИАН ЭКОНОМИТ ВАШИ ДЕНЬГИ – НИЗКОЕ ЭНЕРГОПОТРЕБЛЕНИЕ



ГАБАРИТНЫЕ РАЗМЕРЫ, мм

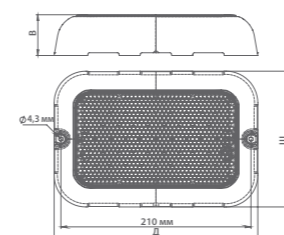

РАЗМЕРЫ УПАКОВКИ, мм

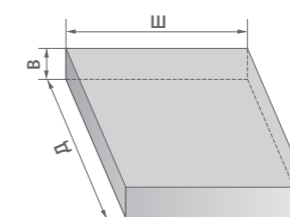

КСС ТИП «Д»

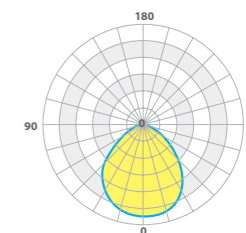

СТАНДАРТ

Эффективная замена люминесцентных светильников типа ЛВО/ЛПО 4x18 Вт.

ОБЩАЯ ИНФОРМАЦИЯ

Светильники серии «СТАНДАРТ» применяются для установки в подвесные потолки типа «Армстронг» и «Грильято», а также для накладного монтажа (с помощью дополнительного крепежа). Корпус светильника выполнен из прочного и легкого пластика, что позволило снизить общий вес светильника до 2,5 кг. Светильники выпускаются в двух базовых модификациях:

- 33 Вт (до 3000 лм) для монтажа в потолки высотой до 3,5 м
- 40 Вт (до 3700 лм) для помещений с высокими потолками или повышенными требованиями к освещенности.

ПРЕИМУЩЕСТВА

- Легкий полимерный корпус;
- Светодиоды фирмы NICHIA (Япония);
- Мягкий свет за счет увеличенной высоты корпуса светильника;
- Вес светильника всего 2,5 кг;
- Высокий индекс цветопередачи >80;
- Минимальный уровень пульсаций, менее 1%;
- Степень защиты IP 40;
- Рассеиватель: текстурированный или опаловый;
- Не требует специального обслуживания;
- Не требует специальной утилизации;
- Привлекательный дизайн корпуса;
- Светильники «Стандарт» можно использовать как световые короба;
- Светильники могут быть укомплектованы аварийным источником питания;
- Рабочий ресурс более 50 000 часов.

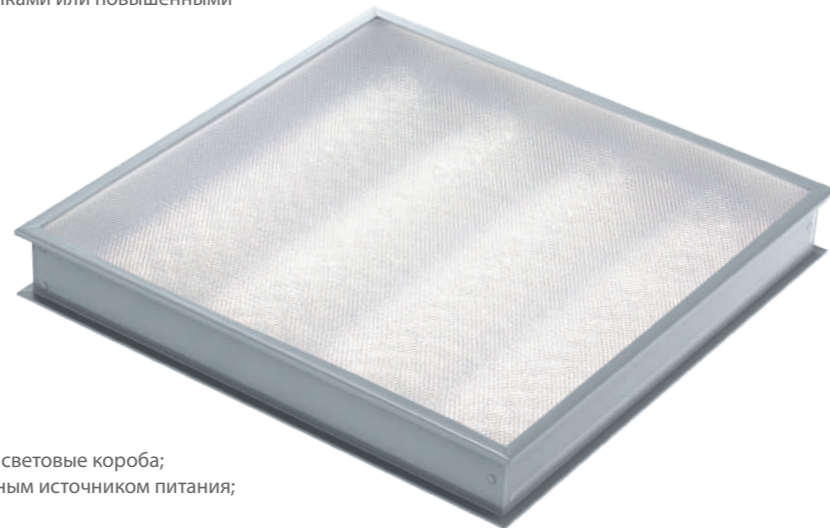

ПРИМЕНЯЮТСЯ ДЛЯ ОСВЕЩЕНИЯ

- Административно-офисных помещений;
- Общественных учреждений;
- Общеобразовательных учреждений;
- Медицинских учреждений;
- Торговых залов;
- Холлов и коридоров.



Монтаж в потолки Грильято

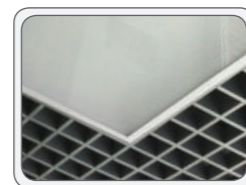

Кронштейны для накладного монтажа

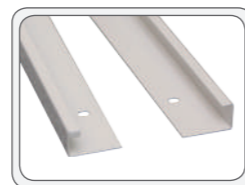

Возможна установка источника с диммированием



ТЕХНИЧЕСКОЕ ОПИСАНИЕ

Модификация с текстурированным рассеивателем		40 Вт	33 Вт
Артикул		LE-CBO-02-050-0041-40Д LE-CBO-02-050-0042-40Т	LE-CBO-02-040-0033-40Д LE-CBO-02-040-0034-40Т
Модификация для установки в потолки «ГРИЛЛЯТО»		LE-CBO-02-050-0337-40Д LE-CBO-02-050-0338-40Т	LE-CBO-02-040-0329-40Д LE-CBO-02-040-0330-40Т
Световой поток, (лм) / Цветовая температура	Нейтральный белый свет, (Д)	3700 лм	3000 лм
	Теплый белый свет, (Т)	3600 лм	2900 лм
Модификация с опаловым рассеивателем		40 Вт	33 Вт
Артикул		LE-CBO-02-050-0045-40Д LE-CBO-02-050-0046-40Т	LE-CBO-02-040-0037-40Д LE-CBO-02-040-0038-40Т
Модификация для установки в потолки «ГРИЛЛЯТО»		LE-CBO-02-050-0341-40Д LE-CBO-02-050-0342-40Т	LE-CBO-02-040-0333-40Д LE-CBO-02-040-0334-40Т
Световой поток, (лм) / Цветовая температура	Нейтральный белый свет, (Д)	3600 лм	2900 лм
	Теплый белый свет, (Т)	3500 лм	2800 лм
Общая информация			
Количество светодиодов, шт		80 шт	64 шт
Мощность, Вт		40 Вт	33 Вт
Габаритные размеры светильника, (ДхШхВ) мм		594 x 594 x 78	
Габаритные размеры упаковки, (ДхШхВ) мм		610 x 610 x 87	
Вес, кг		2,5 кг	
Напряжение питания, В / частота, Гц		175-260 В / 50 Гц	
Класс светораспределения		П	
Кривая силы света		Д	
Индекс цветопередачи, CRI		>80	
Пульсации светового потока, % менее		1%	
Коэффициент мощности		0,9	
Класс электробезопасности		I	
Класс защиты, IP		40	
Климатическое исполнение		УХЛ 4	
Температурный диапазон, С		0 ÷ +45°C	
Срок службы, часы		50 000 часов	
Гарантийный срок, лет*		3 года	

Стандартная модификация светильника: цвет корпуса – белый, рассеиватель – текстурированный, цветовая температура – Д.

ГАБАРИТНЫЕ РАЗМЕРЫ, мм

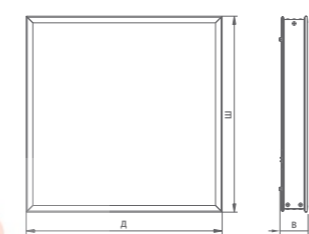

РАЗМЕРЫ УПАКОВКИ, мм

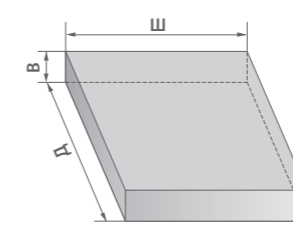

КСС ТИП «Д»

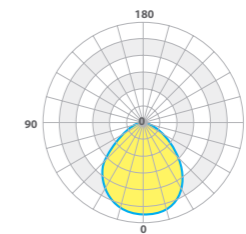

ОПЦИИ

Дополнительно можно заказать:

- Кронштейны для накладного монтажа светильников арт.: LE 0271
- Блок аварийного питания (БАП): LE 0274
- Диммируемый источник питания арт.: LE0757

КЛАССИКА

Эффективная замена люминесцентных светильников типа ЛПО 2x36 Вт, 2x18 Вт, светильников с КЛЛ и светильников с лампами накаливания.

ОБЩАЯ ИНФОРМАЦИЯ

Светильники серии «КЛАССИКА» рассчитаны для накладного или подвешного монтажа. Быстрый и простой монтаж. По требованию заказчика светильники могут быть выполнены со степенью защиты IP54.

ПРЕИМУЩЕСТВА

- Светодиоды фирмы NICHIA (Япония);
- Высокий индекс цветопередачи >80;
- Минимальный уровень пульсаций, менее 1%;
- Накладной и подвесной монтаж;
- Не требует специального обслуживания;
- Не требует специальной утилизации;
- Привычный дизайн;
- Степень защиты IP 20 или IP 54 по требованию;
- Светильники могут быть укомплектованы аварийным источником питания;
- Светильники могут поставляться с текстурированным или опаловым рассеивателем;
- Рабочий ресурс более 50 000 часов.

ПРИМЕНЯЮТСЯ ДЛЯ ОСВЕЩЕНИЯ

- Объектов ЖКХ;
- Административно-офисных объектов;
- Промышленных объектов;
- Холлов и коридоров;
- Второстепенных помещений.

Стандартная модификация светильника:
цвет корпуса – белый, рассеиватель – текстурированный,
цветовая температура – Д.



ТЕХНИЧЕСКОЕ ОПИСАНИЕ

Модификация с текстурированным рассеивателем		33 Вт	16 Вт
Модификация со степенью защиты IP20		LE-СПО-05-040-0489-20X LE-СПО-05-040-0126-20D LE-СПО-05-040-0127-20T	LE-СПО-05-023-0488-20X LE-СПО-05-023-0118-20D LE-СПО-05-023-0119-20T
Модификация со степенью защиты IP54		LE-СПО-05-040-0491-54X LE-СПО-05-040-0150-54D LE-СПО-05-040-0151-54T	LE-СПО-05-023-0490-54X LE-СПО-05-023-0142-54D LE-СПО-05-023-0143-54T
Световой поток, (лм) / Цветовая температура	Холодный белый свет, (Х)	3200 лм	1600 лм
	Нейтральный белый свет, (Д)	3160 лм	1500 лм
	Теплый белый свет, (Т)	3000 лм	1400 лм
Модификация с опаловым рассеивателем			
Модификация со степенью защиты IP20		LE-СПО-05-040-0130-20D LE-СПО-05-040-0131-20T	LE-СПО-05-023-0122-20D LE-СПО-05-023-0123-20T
Модификация со степенью защиты IP54		LE-СПО-05-040-0154-54D LE-СПО-05-040-0155-54T	LE-СПО-05-023-0146-54D LE-СПО-05-023-0147-54T
Световой поток, (лм) / Цветовая температура	Нейтральный белый свет, (Д)	3000 лм	1400 лм
	Теплый белый свет, (Т)	2800 лм	1300 лм
Общая информация			
Количество светодиодов, шт		64 шт	32 шт
Мощность, Вт		33 Вт	16 Вт
Габаритные размеры светильника, (ДхШхВ) мм		1115 x 140 x 65	550 x 140 x 65
Габаритные размеры упаковки, (ДхШхВ) мм		1125 x 160 x 80	565 x 160 x 80
Вес, кг		2,2 кг	1,2 кг
Напряжение питания, В / частота, Гц		175-260 В / 50 Гц	
Класс светораспределения		П	
Кривая силы света		Д	
Индекс цветопередачи, CRI		>80	
Пульсации светового потока, % менее		1%	
Коэффициент мощности		0,9	
Класс электробезопасности		I	
Класс защиты, IP		20	
Климатическое исполнение		УХЛ 4	
Температурный диапазон, С		0 ÷ +45°С	
Срок службы, часы		50 000 часов	
Гарантийный срок, лет		3 года	

ГАБАРИТНЫЕ РАЗМЕРЫ, мм

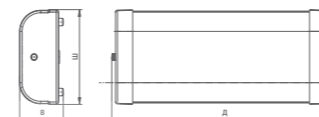

РАЗМЕРЫ УПАКОВКИ, мм

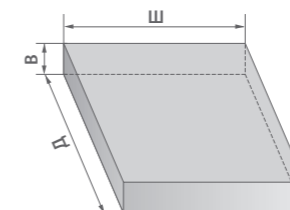

КСС ТИП «Д»

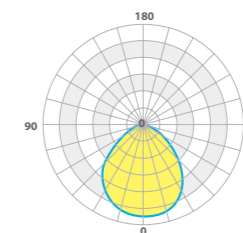

ОПЦИИ

- Дополнительно можно заказать:**
- Блок аварийного питания (БАП): LE 0274

РИТЕЙЛ (СХЕМА СБОРКИ)

Схема возможных соединений светодиодных светильников серии РИТЕЙЛ.

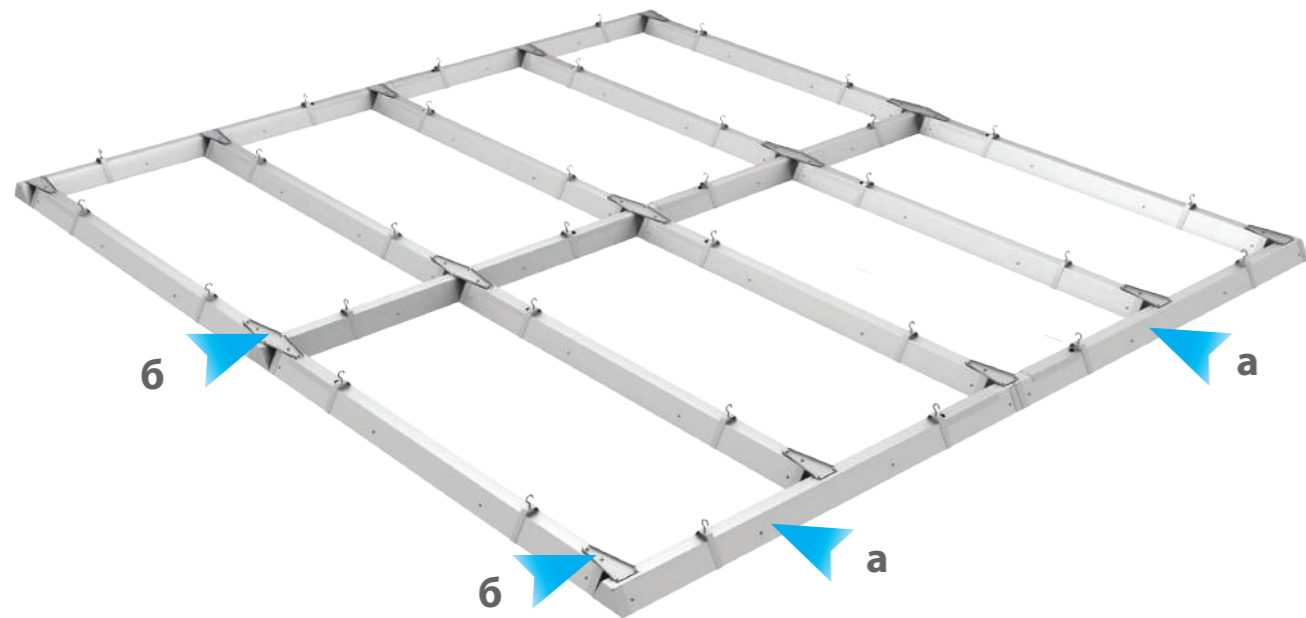

РИТЕЙЛ (ОСОБЕННОСТИ)

Схема возможных соединений светодиодных светильников серии РИТЕЙЛ.



ОСОБЕННОСТИ

ОСОБЕННОСТИ

Вспомогательные элементы для соединения светодиодных светильников серии РИТЕЙЛ:

а В одну линию можно соединить ПРОХОДНЫЕ светодиодные светильники РИТЕЙЛ, при этом соединение осуществляется при помощи специального **переходника**, которым ПРОХОДНЫЕ светильники оснащаются по умолчанию.

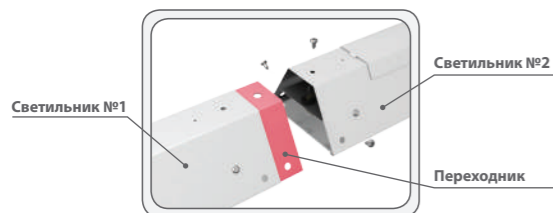

б Для того, чтобы реализовать соединения типа «перекресток» или «угол», необходимо использовать **переходник для углового соединения**: Арт.: LE 0598

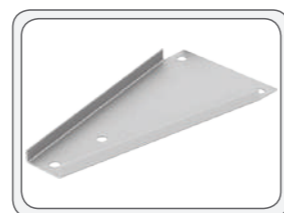

Для удобства монтажа светодиодных светильников РИТЕЙЛ предусмотрена продольная регулировка подвешивающего крепежа. Подвесной крепеж светильника может перемещаться вдоль всего корпуса одного светильника. Регулировка крепежа позволяет осуществить монтаж светодиодных светильников РИТЕЙЛ с использованием уже имеющихся подвесных элементов.

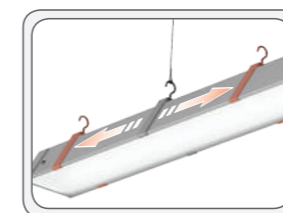

Для удобства обслуживания светодиодных светильников РИТЕЙЛ предусмотрена возможность замены источника питания без демонтажа светильника.

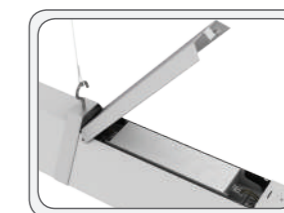

КЕДР (ОСОБЕННОСТИ)

FINFREE – ИННОВАЦИОННАЯ ТЕХНОЛОГИЯ БЕЗРЕБЕРНОГО ТЕПЛОТВОДА.

Технология **FINFREE** разработана специалистами компании ООО «ЛЕД-Эффект» – не имеет аналогов в России. Технология **FINFREE** позволяет оптимально отводить тепло от светодиодов и электронной начинки светильника за счет, установки плоского радиатора собранного из композиции специально подобранных теплопроводящих материалов. Для оптимизации теплового менеджмента светильника источник питания отделен от корпуса светодиодного модуля.

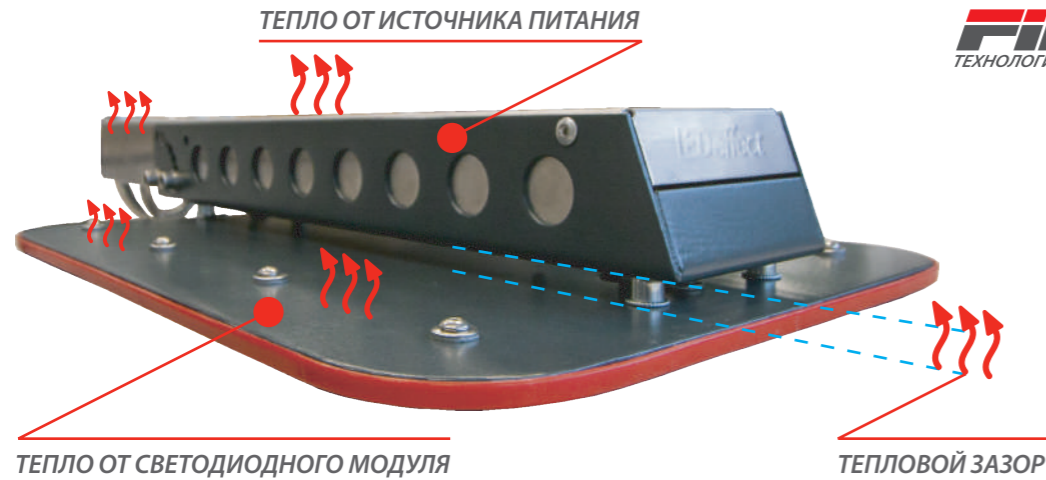

ТОНКИЙ КОРПУС

Светодиодные светильники серии КЕДР обладают самыми тонкими в классе профессионального освещения корпусами – толщина корпуса всего 7 мм!

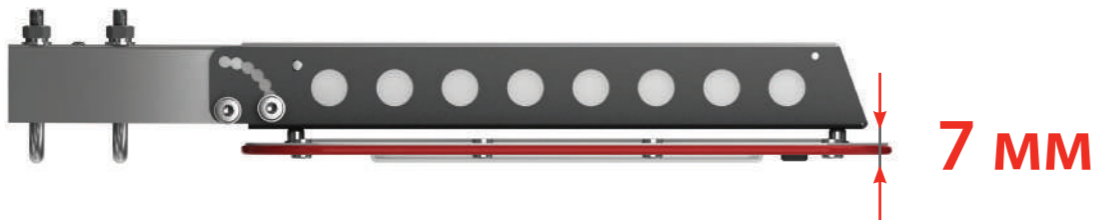

КЕДР (ОСОБЕННОСТИ)

Особенности светодиодных светильников серии КЕДР.

СВЕТОДИОДЫ

В светильнике применяются светодиоды: NICHIA, CREE, OSRAM.

ОПТИКА

Применяется вторичная оптика производства компании LEDIL.

КАНТ

Выполнен из специальной кремнийорганической резины.

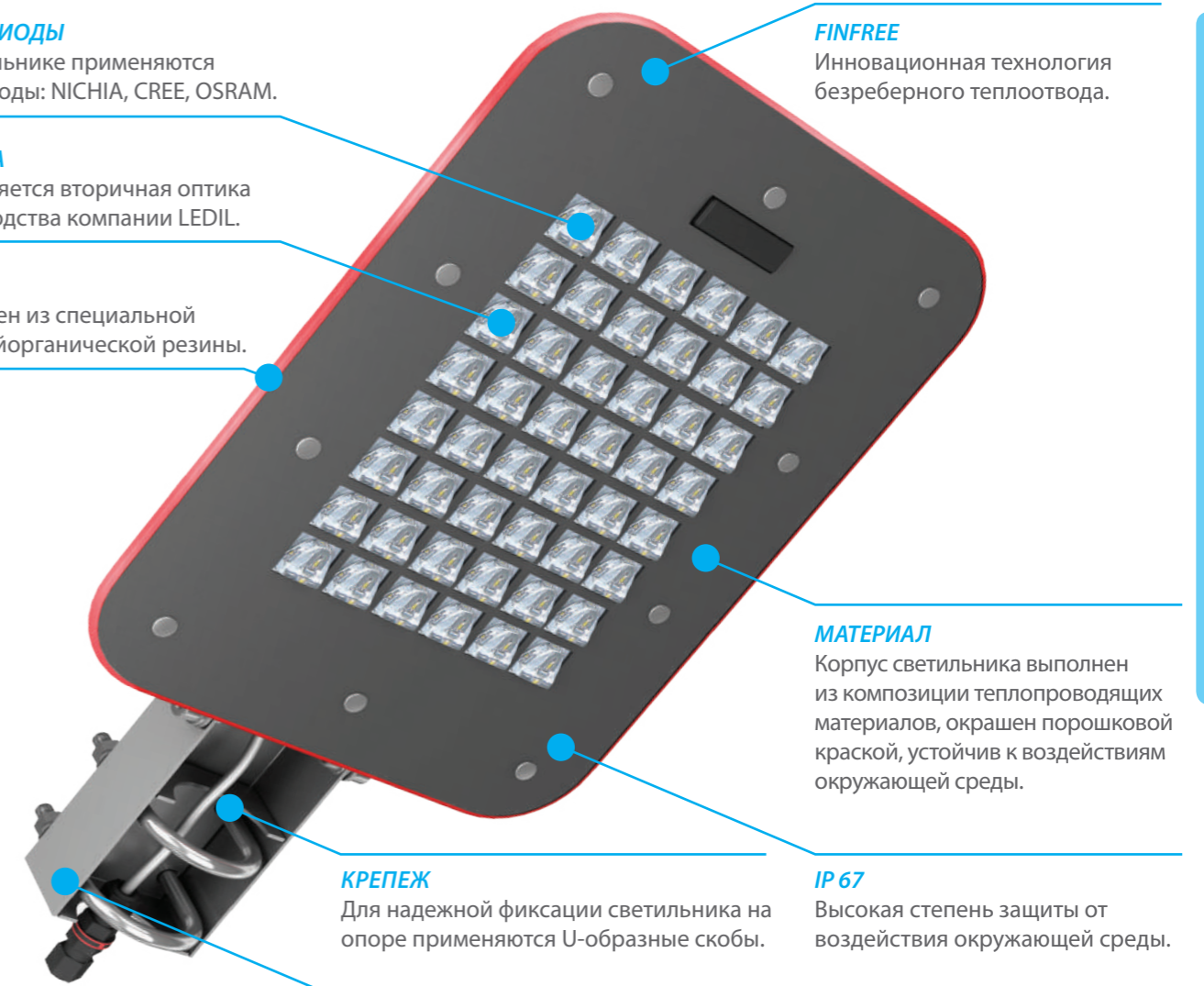

КРЕПЕЖ

Для надежной фиксации светильника на опоре применяются U-образные скобы.

ЭЛЕМЕНТЫ

Конструкционные элементы выполнены из нержавеющей стали.

KEDR (ОСОБЕННОСТИ)

Особенности светодиодных светильников серии KEDR.



НАДЕЖНЫЙ МОНТАЖ

Светодиодные светильники KEDR SKY оснащаются универсальными кронштейнами с регулировкой угла наклона для монтажа на стандартные опоры освещения диаметром до 48 мм. Для надежной и быстрой фиксации светильников, в кронштейнах применяются U-образные металлические скобы.



УНИВЕРСАЛЬНОСТЬ

Светодиодные светильники серии KEDR SKY оснащаются универсальными кронштейнами, которые позволяют производить монтаж как на стандартные опоры освещения, так и на стены, и осуществлять регулировку угла наклона светильника.

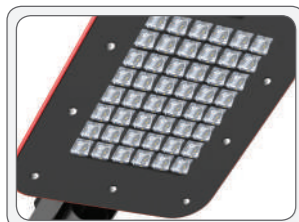

ВЫСОКАЯ ЭФФЕКТИВНОСТЬ

В светодиодных светильниках KEDR применяются высококачественные и надежные светодиоды NICHIA, OSRAM, CREE, что позволило получить светоотдачу в 130 лм/Вт. В светильниках применяется новая технология установки дополнительной оптики, позволяющая исключить потери на дополнительном рассеивателе.

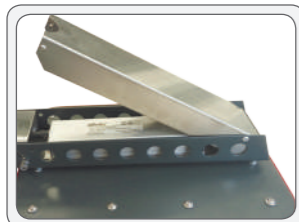

ЛЕГКО ОБСЛУЖИВАТЬ

В светодиодных светильниках KEDR предусмотрена возможность замены источника питания без демонтажа светильника. Все соединения снабжены герметичными (IP67) винтовыми коннекторами. Для подключения нового источника питания Вам не понадобятся дополнительные инструменты.



УДОБНО ПОДКЛЮЧИТЬ

Все светодиодные светильники серии KEDR оснащены надежным разъемом для подключения к питающей сети 220В. Разъемы имеют защиту от воздействия окружающей среды IP67.

KEDR (АКСЕССУАРЫ)

Комфортная световая среда.

ЦВЕТОВЫЕ ТЕМПЕРАТУРЫ

По умолчанию в светильниках серии KEDR устанавливаются светодиоды с цветовой температурой 5000K – Холодный белый свет. Опционально могут быть установлены светодиоды нейтрально-белого или тепло-белого света.



5000K

X – холодный белый свет,
стандартное оснащение.



4000K

D – нейтральный белый свет,
Артикул для заказа: **LE1096**.



3000K

T – теплый белый свет,
Артикул для заказа: **LE1097**.

ВТОРИЧНАЯ ОПТИКА

Для создания необходимой световой среды на различных объектах, светильники серии KEDR могут оснащаться опциональной вторичной оптикой.



Артикул: **LE1095**

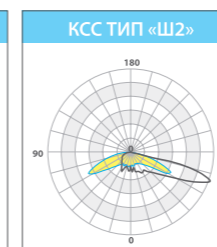

Артикул: **LE1094**

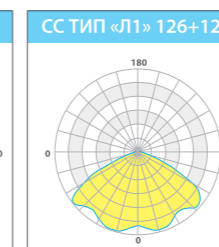

Артикул: **LE1093**

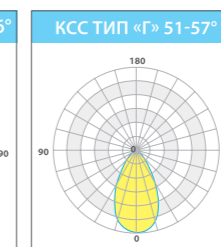

Артикул: **LE1090**

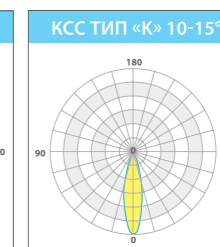

Артикул: **LE1091**

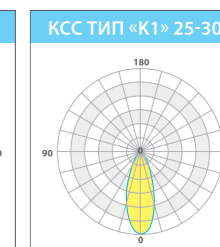

Артикул: **LE1092**

KEDR (АКСЕССУАРЫ)

Кронштейн СКУ.

Опционально светильники серии KEDR СКУ могут оснащаться литыми алюминиевыми кронштейнами, которые предназначены для установки светильников на стандартные опоры уличного освещения диаметром до 48 мм.

В кронштейне предусмотрена регулировка угла наклона светильника:

- диапазон регулировки 0-90°
- шаг регулировки 15°

А1 – кронштейн выполнен из алюминия.

ПОКРЫТИЕ – кронштейн покрашен порошковой краской.

РЕГУЛИРОВКА УГЛА НАКЛОНА – диапазон регулировки 0-90°
– шаг регулировки 15°

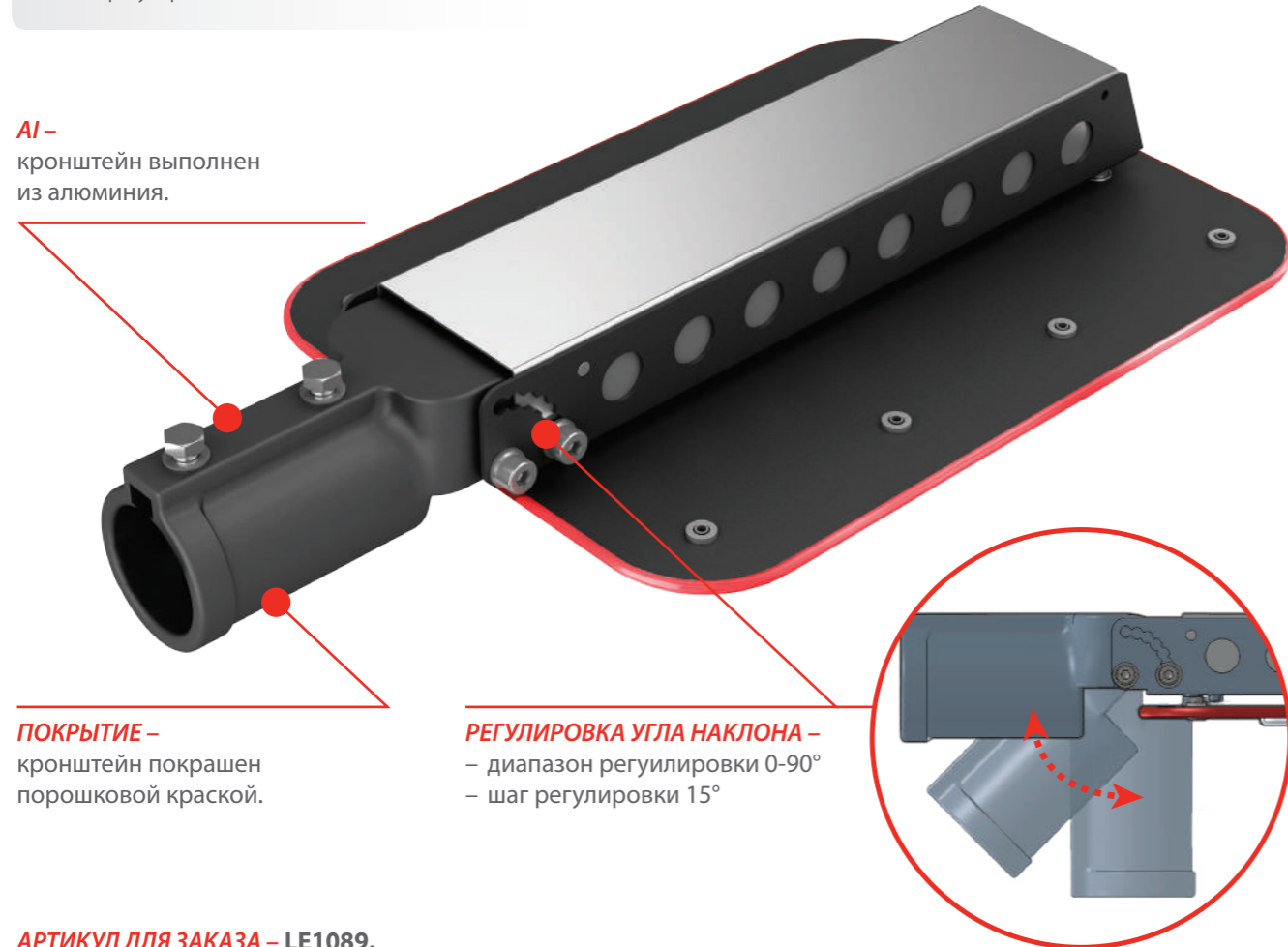

Артикул для заказа – LE1089.

KEDR (АКСЕССУАРЫ)

Кронштейн ССП.

Опционально светильники серии KEDR ССП могут оснащаться кронштейнами для настенного монтажа.

В кронштейнах предусмотрена регулировка угла наклона светильника:

- диапазон регулировки 0-60°
- шаг регулировки 15°

МАТЕРИАЛ

Кронштейн выполнен из нержавеющей стали.

КРЕПЕЖ

Отверстие для страховочного троса.

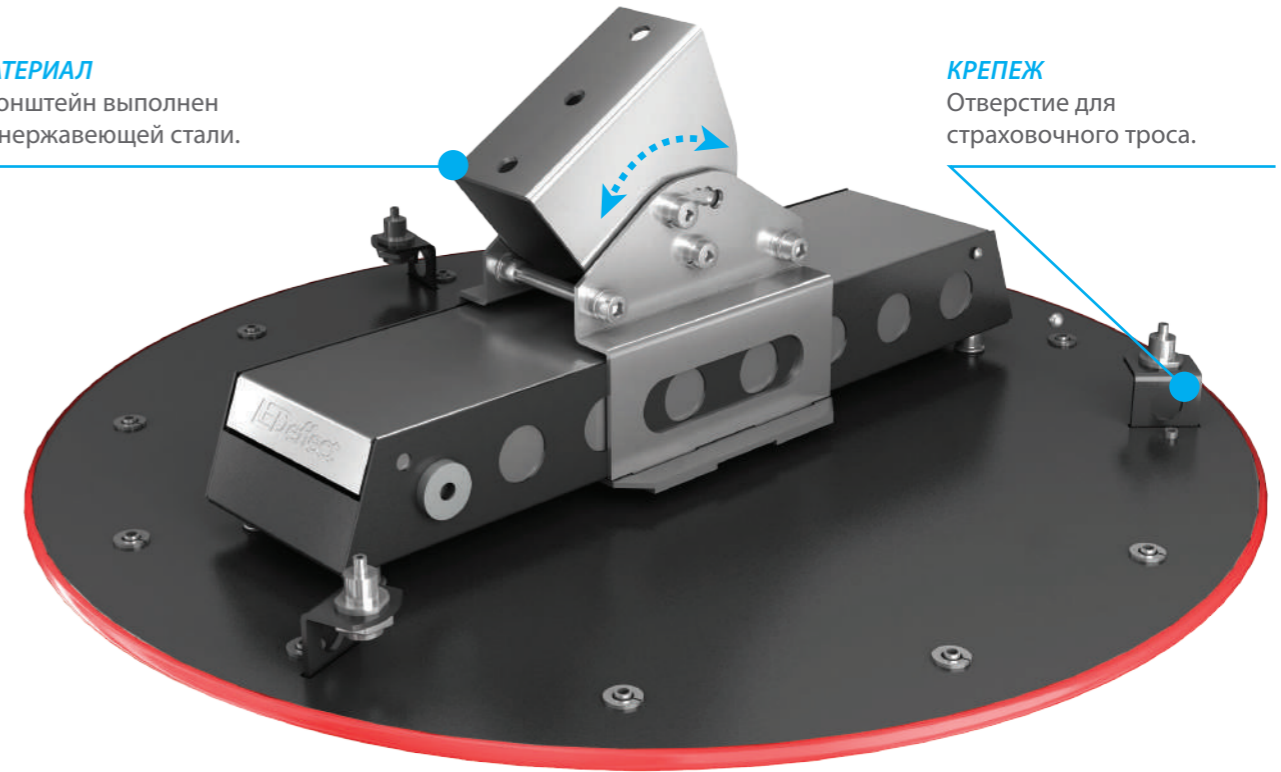

Артикул для заказа – LE1110.

Выносной источник питания, арт.: LE-1025.

ОБЩАЯ ИНФОРМАЦИЯ

Выносной источник питания применяется для подключения светодиодных светильников серии КЕДР, доступ к которым затруднен. Выносной источник питания обеспечивает простоту обслуживания и подключения, также «ВИП» обладает системами защиты светильников от перенапряжения в случае попадания молний.

IP 66

Выносной источник питания изготавливается на базе электрического шкафа со степенью защиты от воздействия окружающей среды – IP66.

**- 60
+50**

Выносной источник питания способен работать в широком диапазоне температур окружающей среды.



При помощи выносного источника питания существенно снижается вес светильников и общий вес конструкции на которой они установлены.



Выносной источник питания выполнен в вандалоустойчивом металлическом шкафу окрашенном порошковой краской.



К одному ВИП можно подключить от 2-х до 10-ти светильников мощностью от 100 до 200 Вт.



Артикул для заказа: LE-1025



Удаление от светильников до выносного источника 50 метров.



Выносной источник питания, арт.: LE-1025.

Всепогодное исполнение.

Устройство выполнено в металлическом шкафу со степенью защиты IP 66.

Надежность.

ВИП оснащается высококачественными источниками питания.

Подключаемая нагрузка.

К одному ВИП возможно подключить от 2-х до 10-ти светильников серии КЕДР.

Безопасность.

ВИП оснащается специальным модулем защиты от высоких скачков электроэнергии и разрядов молний. Также установлена быстродействующая плавкая вставка.

Удаление от светильников.

ВИП возможно разместить на удалении от светильников до 50 метров.

Удобство подключения.

Устройство снабжено сальниковыми быстрозажимными вводами типа ПГ.

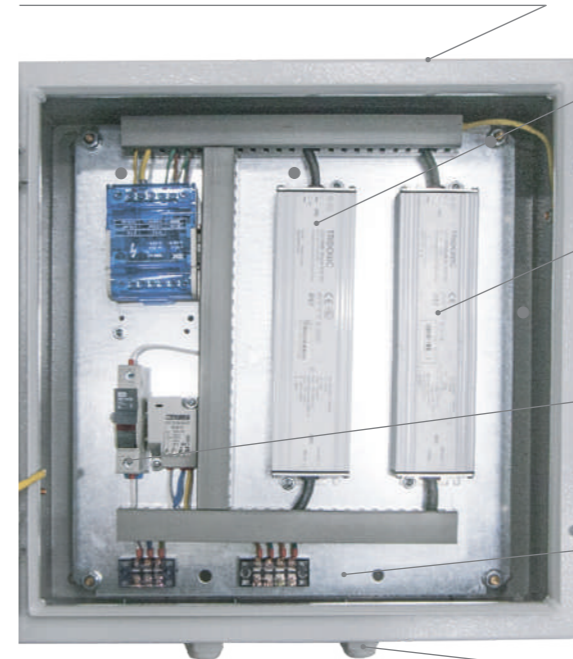

ПРИМЕНЯЮТСЯ ДЛЯ ОСВЕЩЕНИЯ:

- Автомагистралей
- Аэропортов
- Промышленных объектов
- Складских хранилищ
- Ангаров
- Вокзалов
- Железнодорожных путей

ТЕХНИЧЕСКАЯ ИНФОРМАЦИЯ:

Артикул	LE-1025
Вес, кг	25Kg
Степень защиты от воздействия окружающей среды	IP66
Климатическое исполнение	УХЛ1
Срок службы, часы	50 000 часов
Габаритные размеры, (ДхШхВ), мм	600x246x687 мм
Гарантийный срок	3 года

Автоматизированная Система Управления Наружным Освещением – АСУНО

ОБЩАЯ ИНФОРМАЦИЯ

Автоматизированная Система Управления Наружным Освещением (АСУНО) применяется для управления освещением на автомагистралях и междугородних шоссе, улицах общегородского значения, внутриквартальных улицах. «АСУНО» позволяет в автоматическом режиме управлять линией освещения, контролировать параметры энергопотребления, отслеживать работоспособность осветительных установок, отслеживать несанкционированное подключение к линии. «АСУНО» с заранее заданным временным шагом высылает по каналу GSM оператору исчерпывающие отчеты о параметрах линии освещения – время включения/отключения, ток и напряжение по фазам, значение входного напряжения, перебои на линии, показание счетчика электроэнергии.

Предусмотрено три режима управления линией освещения:

ОСНОВНОЙ: Автоматическое управление освещением по заранее установленной программе, годовой календарный график (365 дней) с учетом географического положения системы;
РЕЗЕРВНЫЙ: Управление освещением в зависимости от внешней освещенности при помощи встроенного датчика освещенности;
РУЧНОЙ: Управление освещением осуществляется в ручном режиме.

ПРЕИМУЩЕСТВА

- Управлять линией наружного освещения в автоматизированном режиме
- Отслеживать в on-line режиме энергопотребление
- Отслеживать работоспособность осветительных установок
- Контролировать несанкционированные подключения
- Отслеживать параметры сети
- Обеспечить работоспособность системы после аварийного отключения напряжения
- Обеспечить работоспособность системы при низких температурах за счет установленного блока подогрева
- Оперативно получать информацию об аварийных ситуациях
- Формировать отчеты в удобном виде
- Формировать и хранить архив событий
- Корректировать график включения/отключения
- Управлять линией освещения в ручном режиме
- **Управлять внешней нагрузкой общей мощностью до 50 кВт**



Артикул для заказа: LE-0694

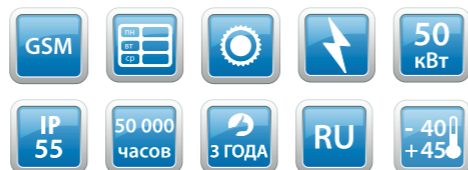

ПРИМЕНЯЮТСЯ ДЛЯ ОСВЕЩЕНИЯ

- Автомагистралей
- Междугородних шоссе
- Общегородских улиц
- Внутрирайонных улиц
- Промышленных территорий

Автоматизированная Система Управления Наружным Освещением – АСУНО

Всепогодное исполнение.

Устройство оборудовано температурным датчиком, в случае необходимости автоматически включается обогрев электронных компонентов.



Контроль данных по электроэнергии.

В устройстве установлен счетчик потребления электроэнергии.

Контроль параметров.

Устройство оснащено системой АСКУЭ, которая позволяет оперативно контролировать различные параметры.

Подключаемая нагрузка.

Пусковой выключатель на 100А позволяет управлять нагрузкой в трехфазной сети **общей мощностью до 50 кВт**, или 500 светильниками мощностью 100 Вт.

Безопасность.

Концевой размыкатель, при несанкционированном проникновении устройство оповещает оператора.

Надежность.

Устройство снабжено аккумуляторной батареей, которая позволяет обеспечить работоспособность системы до 3-х часов после отключения основного питания.

Удобство подключения.

Устройство снабжено сальниковыми быстрозажимными вводами типа ПГ48. Герметичный ввод рассчитан на ввод кабеля в металлорукаве с размером 32-38 мм.

ТЕХНИЧЕСКАЯ ИНФОРМАЦИЯ:

- | | | | |
|---|-----------------|--|-------------|
| – Артикул LE-0694 | | – Вес, кг | 25 кг |
| – Канал связи | GSM 900/1800МГц | – Степень защиты от воздействия окружающей среды | IP55 |
| – Сигнал передается по каналам | CSD, SMS, GPRS | – Климатическое исполнение | УХЛ 1 |
| – Напряжение питания, трехфазная пятипроводная сеть | 220/380В | – Температурный диапазон, С° | -40 - +45°С |
| – Потребляемая мощность, Вт | 170 Вт | – Срок службы, часы | 50 000 ч |
| – Габаритные размеры, (ДхШхВ), мм | 600x246x687 мм | – Гарантийный срок | 3 года |

КУБ

Декоративный подвесной абажур с возможностью нанесения логотипа.

ОБЩАЯ ИНФОРМАЦИЯ

«КУБ» – декоративный подвесной абажур, изготавливается из металла, окрашивается в цвет по шкале RAL, указанный заказчиком. Предусмотрена возможность нанесения логотипа или рисунка, предоставленного заказчиком. Логотип или рисунок вырезается при помощи лазерного станка.

«КУБ» – является опциональным дополнением к встраиваемым светильникам серии «ОФИС» размером 597 x 597 x 40 мм.

«КУБ» – комплектуется подвесными элементами: трос 4 отрезка длиной 2 метра каждый, крепеж. По умолчанию декоративный подвесной абажур «КУБ» окрашивается в белый цвет.

«КУБ» ПРИМЕНЯЕТСЯ ДЛЯ ОСВЕЩЕНИЯ:

- переговорных комнат
- представительских помещений
- офисных помещений

ГАБАРИТНЫЕ РАЗМЕРЫ:

- ДхШхВ 652 x 652 x 232 мм

АРТИКУЛ ДЛЯ ЗАКАЗА

- Арт.: LE-0830

РАМКА-РАСШИРИТЕЛЬ

Рамка-расширитель для серии светильников «ГРИЛЬЯТО ДОМИНО».

ОБЩАЯ ИНФОРМАЦИЯ

Рамка-расширитель применяется в случаях, когда есть необходимость установки светильников «ГРИЛЬЯТО ДОМИНО» в потолки «ГРИЛЬЯТО» с размерами ячеек: 75x75 мм, 150x150 мм и более. Рамка изготавливается из металла, окрашивается порошковой краской белого цвета.

КАК ЗАКАЗАТЬ:

- При размещении заказа нужно указать размер ячеек потолка «ГРИЛЬЯТО», в который они будут устанавливаться
- Дополнительно нужно указать необходимый цвет рамки расширителя по шкале RAL

АРТИКУЛ ДЛЯ ЗАКАЗА

- Арт.: LE-0829



Светильник «ГРИЛЬЯТО ДОМИНО» установлен в потолок «ГРИЛЬЯТО» с размером ячейки 75x75 мм при помощи рамки расширителя.

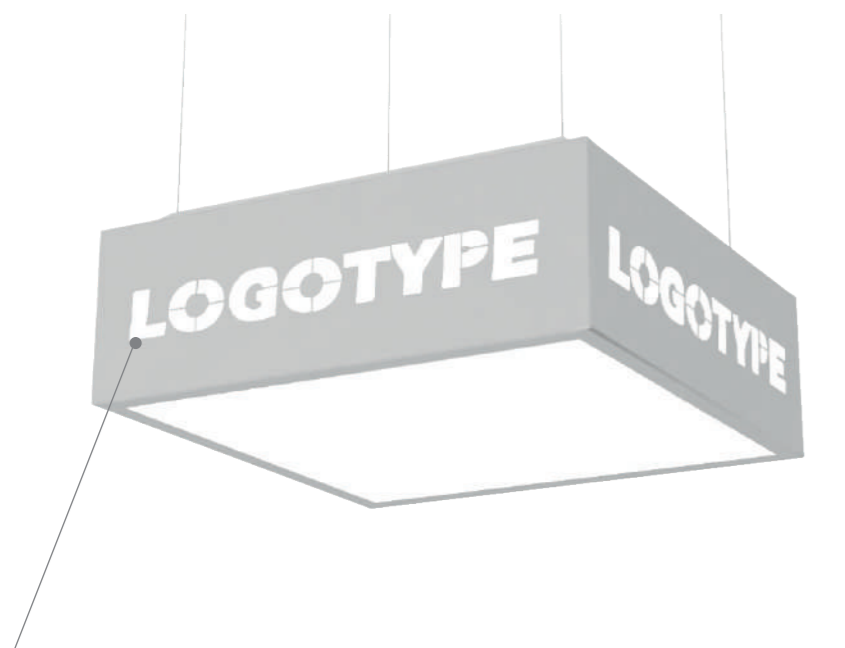

Логотип вырезается в корпусе абажура с 4-х сторон на лазерном станке. Также на корпусе абажура может быть размещен рисунок, предоставленный заказчиком. Логотип/рисунок должен быть предоставлен в векторном виде в форматах ai/eps/cdr.

БЛОК АВАРИЙНОГО ПИТАНИЯ LE 0274

Светодиодный блок аварийного питания.

ОБЩАЯ ИНФОРМАЦИЯ

БЛОК АВАРИЙНОГО ПИТАНИЯ обеспечивает автономную работоспособность светодиодных светильников (более 3-х часов) в случае возникновения чрезвычайных ситуаций или при отключении рабочей сети питания. Блок аварийного питания осуществляет контроль напряжения питающей сети переменного напряжения, переключение в аварийный режим происходит между 60% и 85% от номинального напряжения в соответствии с ГОСТ Р МЭК 60598-2-22.



Артикул
для заказа: **LE-0274**

АВАРИЙНЫМ БЛОКОМ ПИТАНИЯ МОГУТ ОСНАЩАТЬСЯ СВЕТИЛЬНИКИ:

- Серии ОФИС
- Серии ГРИЛЬЯТО
- Серии СТАНДАРТ
- Серии КЛАССИКА
- Серии ТИТАН
- Серии ВЫСОТА
- Серии РИТЕЙЛ

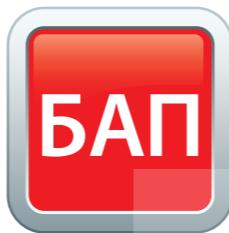

ECOSENSOR LE 0554

Встраиваемый инфракрасный датчик движения ECOSENSOR.



ОБЩАЯ ИНФОРМАЦИЯ

В датчике EcoSensor используется высокочувствительный детектор. Датчик реагирует на инфракрасное излучение, срабатывание происходит сразу, когда кто-то входит в зону действия. Датчик работает как днем, так и ночью. Датчик прост в установке и имеет широкую область применения. Размер датчика (ВхШхД посадочный): 74х76х62 мм.



Предусмотрена регулировка задержки отключения световых приборов и регулировка срабатывания в зависимости от естественной освещенности.



Надежное защищенное подключение датчика. Клемма закрыта пластиковой прозрачной крышкой.



Встраиваемый монтаж, надежная фиксация датчика при помощи двух стальных пружин.



Артикул
для заказа: **LE-0554**



Установка датчика движения позволяет сократить расходы на электроэнергию до 80%.



Угол обнаружения движения 360°.



Расстояние обнаружения движения 6 м.



Высота установки датчика:
- минимальная 2,2 м;
- максимальная 4 м.



Максимальная подключаемая нагрузка 1200 Вт.



Датчик предназначен для установки в отапливаемых помещениях.



В датчике предусмотрена регулировка задержки отключения световых приборов:
- минимум 10 сек ± 3 сек;
- максимум 7 мин ± 2 мин.



В датчике предусмотрена регулировка включения световых приборов в зависимости от естественной освещенности.



Прямое подключение датчика к сети.



Степень защиты от воздействия окружающей среды IP20.

УДОБНО ПОДКЛЮЧАТЬ

Для удобства и простоты подключения светодиодных светильников ЛЕД-Эффект к сети применяются быстросъемные клеммные колодки WAGO.

ОСОБЕННОСТИ

- Каждый проводник имеет отдельное место для подключения
- Проводники не повреждаются
- Обеспечивается надежная защита от случайного прикосновения
- Гарантированная долговечная надежность контактов

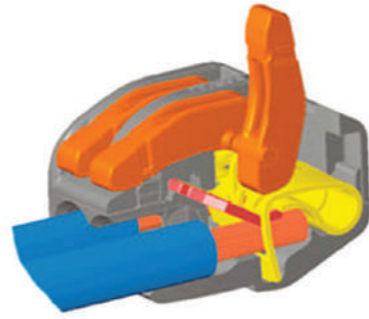
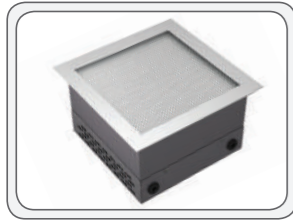
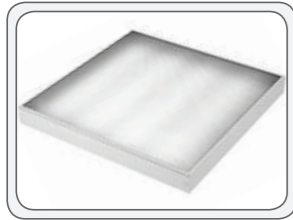
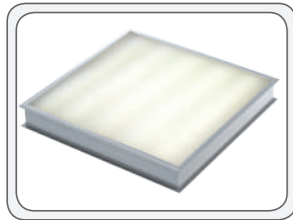

УДОБНО РАБОТАТЬ

«LED-Effect» ЗАБОТИТСЯ О СВОИХ КЛИЕНТАХ, ПОДДЕРЖИВАЯ УДОБНЫЕ СЕРВИСЫ:

Разработка светодиодного оборудования под нужды крупных клиентов

Библиотека IES-файлов по производимой продукции, необходимая для работы в Dialux

Наличие запаса продукции на складе

Проведение обучающих программ для клиентов компании

Информационная поддержка: каталоги, образцы, стенды, участие в выставках и мероприятиях наших партнеров

Действует программа по защите проектов

ПРИГЛАШАЕМ К СОТРУДНИЧЕСТВУ!

Полезная информация о документах, регламентирующих или влияющих на светотехническую отрасль и, в частности, на светодиодное освещение.

В РАЗДЕЛЕ:

- СВЕТОТЕХНИЧЕСКИЕ ПОНЯТИЯ
- ГОСТы
- СНиПы
- СТЕПЕНЬ ЗАЩИТЫ IP
- КЛИМАТИЧЕСКОЕ ИСПОЛНЕНИЕ

СВЕТОТЕХНИЧЕСКИЕ ПОНЯТИЯ

Световым потоком (Ф) называется вся мощность излучения источника света, оцениваемая по световому ощущению глаза человека, измеряется в люменах – лм. Эту величину чаще всего указывают для источников света. Светодиодный светильник является законченным изделием, включающим в себя светодиоды и оптическую часть, поэтому для светодиодных светильников принято указывать величину светового потока (Ф). Световой поток светодиодных светильников измеряется на выходе из светильника, т. е. учитываются все потери на электрической части и на оптической части.

Сила света (I) – Канделы (cd)

Источник света излучает световой поток Ф в разных направлениях с различной интенсивностью. Интенсивность излучаемого в определенном направлении света называется силой света I. Эту величину чаще всего указывают для галогенных ламп и непосредственно светодиодных кристаллов.

Освещенность (E) – Люкс (lx)

Освещенность E отражает соотношение падающего светового потока к освещаемой площади. Освещенность равна 1 lx, если световой поток 1 lm равномерно распределяется по площади 1м². Эту величину требуют соблюдать при освещении разных объектов. К примеру, на рабочем столе ее регламентируют: 400 – 500 lx в зависимости от сложности выполняемых работ.

Световая отдача (η) – энергоэффективность (лм/Вт)

Важная характеристика источников света и светодиодных светильников – равна отношению светового потока источника света или светодиодного светильника к потребляемой мощности.

Коэффициент пульсации (Кп) – (%)

Характеризует относительную глубину пульсаций освещенности в % в заданной точке помещения. Кп – регламентируется для большинства зрительных работ не более 20%, в частности, для помещений, оборудованных компьютерами, не более 5%. Увеличение коэффициента пульсации освещенности (Кп) снижает зрительную работоспособность человека, повышает утомляемость.

Цветовая температура (Тс) – выражается в температурной шкале Кельвина (К). Эта характеристика определяет цветовую тональность (теплую, нейтральную (дневную), холодную) освещаемого источником света пространства. Тс примерно равна температуре нагретого тела одинакового по цвету с заданным источником света. Принято различать несколько групп цветовых температур:

- Теплый белый свет до 3600К
- Нейтральный белый свет (дневной) от 3600К до 5300К
- Холодный белый свет от 5300К

Индекс цветопередачи (Ra или CRI)

Ra – характеризует степень воспроизведения цветов различных материалов при их освещении световым прибором при сравнении с эталонным источником света. Следовательно, чем выше данный показатель, тем лучше происходит восприятие окружающих цветов (предметов), освещенных искусственными источниками света.

ГОСТы, действующие стандарты, касающиеся светодиодного освещения

ГОСТ Р 56231-2014. Светильники. Часть 2-1. Частные требования к характеристикам светильников со светодиодными источниками света. Настоящий стандарт устанавливает частные требования к характеристикам светильников со светодиодными источниками света (далее - светильники), а также методы испытаний.

ГОСТ Р 54350-2015. Приборы осветительные. Светотехнические требования и методы испытаний. Настоящий стандарт распространяется на осветительные приборы (светильники и/или прожекторы) внутреннего и наружного освещения, предназначенные для работы в сетях переменного или постоянного тока напряжением до 1000 В включительно.

ГОСТ Р МЭК 60598-1-2011. Светильники. Часть 1. Общие требования и методы испытаний. Настоящий стандарт устанавливает общие требования к светильникам с электрическими источниками света напряжением не более 1000 В. Требования и соответствующие испытания по настоящему стандарту охватывают классификацию, маркировку, механические и электрические требования.

САНПИН, СП, Санитарные правила и нормы, Свод правил

СП 52.13330.2011. Свод правил. Естественное и искусственное освещение. Актуализированная редакция. СНиП 23-05-95. Настоящий свод правил частично гармонизирован с европейскими нормативными документами для применения единых методов определения эксплуатационных характеристик и методов оценки. Документ устанавливает нормы естественного, искусственного и совмещенного освещения зданий и сооружений, а также нормы искусственного освещения сельтебных зон, площадок предприятий и мест производства работ вне зданий.

СанПиН 2.2.1/2.1.1.1278-03. Гигиенические требования к естественному, искусственному и совмещенному освещению жилых и общественных зданий. Санитарные правила и нормы 2.2.1/2.1.1.1278-03 в редакции Изменений и дополнений N1, утвержденных Постановлением Главного государственного санитарного врача РФ от 15.03.2010 N 20. Санитарные правила предназначены для организаций, занимающихся проектированием, строительством и реконструкцией жилых, общественных зданий в городах, поселках и сельских населенных пунктах, а также учреждений государственной санитарно-эпидемиологической службы Российской Федерации.

СТЕПЕНЬ ЗАЩИТЫ IP

IP X X

"0" – защита отсутствует

"1" – защита от попадания твердых тел, превышающих 50 мм (например – непроизвольный контакт с рукой)

"2" – защита от попадания твердых тел, превышающих 12 мм (например – пальцы рук)

"3" – защита от попадания твердых тел, превышающих 2,5 мм (например – инструмент, винт)

"4" – защита от попадания твердых тел, превышающих 1 мм (например – мелкий инструмент, тонкие провода)

"5" – защита от проникновения пыли (не остается вредной пыли)

"6" – полная защита от проникновения пыли

"0" – защита отсутствует

"1" – защита от вертикальных брызг воды (конденсация)

"2" – защита от брызг воды, падающих под углом 15 градусов от вертикали

"3" – защита от брызг воды, падающих под углом 60 градусов от вертикали

"4" – защита от брызг воды во всех направлениях

"5" – защита от струй воды во всех направлениях

"6" – полная защита от брызг и струй, подобных морским накатам

"7" – защита от кратковременного погружения

"8" – защита от продолжительного погружения в особых условиях

КЛИМАТИЧЕСКОЕ ИСПОЛНЕНИЕ

Наименование	Обозначение	Значение температуры воздуха при эксплуатации, С			
		Рабочее		Предельное	
		Верхнее	Нижнее	Верхнее	Нижнее
Для районов с умеренным климатом	У	+ 40	- 40	+ 45	- 50
Для районов с холодным климатом	ХЛ	+ 40	- 40	+ 45	- 60
Для районов с умеренным и холодным климатом	УХЛ	+ 40	- 60	+ 45	- 60
Для районов с тропическим климатом	Т	+ 45	- 10	+ 55	- 20
Для всех климатических районов на суше, кроме холодных (общеклиматическое)	О	+ 45	- 60	+ 55	- 60

"1" – для эксплуатации на открытом воздухе (влияние совокупности климатических факторов, характерных для данного макроклиматического района)

"2" – для эксплуатации под навесом или в помещениях (объемах), где колебания температуры и влажности воздуха несущественно отличаются от колебаний на открытом воздухе, и имеется сравнительно свободный доступ наружного воздуха

"3" – для эксплуатации в закрытых помещениях с природной вентиляцией, без искусственно регулируемых климатических условий, где колебания температуры, влажности воздуха, а также влияние песка и пыли существенно меньше, чем на открытом воздухе (в металлических, с теплоизоляцией, каменных, бетонных, деревянных помещениях)

"4" – для эксплуатации в помещениях с искусственно регулируемыми климатическими условиями (в закрытых отапливаемых или охлаждаемых и вентилируемых подземных помещениях)

"5" – для эксплуатации в помещениях с повышенной влажностью (в неотапливаемых и в неветилируемых подземных помещениях, в том числе шахтах, а также в таких судовых, корабельных и других помещениях, в которых возможна длительная влажность на стенах и потолке)

LEDeffect[®]

ЭНЕРГОСБЕРЕГАЮЩИЕ СИСТЕМЫ ОСВЕЩЕНИЯ

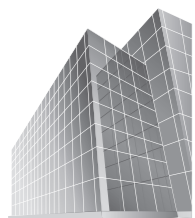

**ИНТЕРЬЕРНОЕ
ОСВЕЩЕНИЕ**

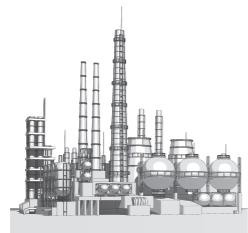

**ПРОМЫШЛЕННОЕ
ОСВЕЩЕНИЕ**

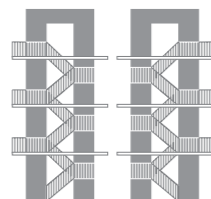

**ОСВЕЩЕНИЕ
ДЛЯ ЖКХ**



**УЛИЧНОЕ
ОСВЕЩЕНИЕ**



**ТОРГОВОЕ
ОСВЕЩЕНИЕ**