



Каталог продукции 2017/2018

Автомобильные лампы и аксессуары

Свет – это OSRAM

OSRAM



LUSTROGRAD
ОПТИКА, ДЕКОРАТИВНОЕ ОСВЕЩЕНИЕ

Категория	Преимущества	Страница
Встречайте будущее с OSRAM		04
Новая концепция упаковки		06
Ассортимент светодиодной продукции		10
Ассортимент ксеноновых ламп		14
Ассортимент галогенных ламп		16
Ассортимент ламп для внедорожного освещения		20
Ассортимент светодиодной продукции		
■ Ксеноновые фары головного света LEDriving® XENARC®	Вдохните новую жизнь в ваш Golf VI	24
■ Светодиодные дневные ходовые огни LEDriving®	Стильные акценты головного света	26
■ Светодиодные противотуманные фары и лампы LEDriving®	Лучшая видимость на дороге	28
■ Светодиодные лампы LEDriving® семейства PREMIUM	Широкий выбор цветов	34
■ Светодиодные лампы LEDriving® семейства STANDARD	Отличное решение для тюнинга вашего автомобиля	36
■ Резистор LEDriving® CANBUS CONTROL UNIT	Светодиодные лампы? Легко!	38
■ Светодиодные решения для тюнинга	Необычные решения для тюнинга автомобиля	40
■ Светодиодные инспекционные фонари	Практичные, переносные источники света	44
■ Светодиодные фонари аварийной сигнализации	Будь готов к непростым ситуациям	52
■ Светодиодный штурманский фонарь	Комфортное освещение в салоне вашего автомобиля	54
Ассортимент ксеноновых ламп		
Программа OSRAM Trust	Убедитесь в том, что приобрели оригинальную продукцию OSRAM	58
■ XENARC® NIGHT BREAKER® UNLIMITED	Самая яркая ксеноновая лампа от OSRAM	60
■ XENARC® COOL BLUE® INTENSE	Стильный голубовато-белый ксеноновый свет	62
■ XENARC® ULTRA LIFE	Невероятный срок службы, гарантия – 10 лет ¹⁾	64
■ XENARC® ORIGINAL	Качество оригинальной запасной части	66
■ XENARC® CLASSIC	Доступное решение от премиум-производителя	68
Ассортимент галогенных ламп		
■ NIGHT BREAKER® LASER	Самая яркая галогенная лампа от OSRAM	72
■ NIGHT BREAKER® UNLIMITED	На 110% больше света ³⁾	74
■ SILVERSTAR® 2.0	Отличное соотношение цены и производительности	76
■ COOL BLUE® INTENSE	Яркий голубовато-белый свет	78
■ DIADEM® CHROME DIADEM®	Сигнальная лампа – «невидимка»	80
■ ULTRA LIFE	Более длительный срок службы, гарантия – 4 года ⁴⁾	82
■ SUPER®	Больше света для большей безопасности	84
■ ALLSEASON®	Новый уровень безопасности в любую погоду	86
■ ORIGINAL LINE 12 B	Качество оригинальной запасной части	88

Категория	Преимущества	Страница
Лампы для мотоциклов		
■ NIGHT RACER® 110	На 110% больше света ³⁾	94
■ NIGHT RACER® 90	На 90% больше света ³⁾	94
■ NIGHT RACER® 50	Оптимальное соотношение цены и производительности	96
■ X-RACER®	Яркий голубовато-белый свет	98
■ ORIGINAL	Качество оригинальной запасной части	98
Лампы для коммерческого транспорта		
■ TRUCKSTAR® PRO	Самая яркая лампа от OSRAM для коммерческого транспорта	102
■ ORIGINAL LINE 24 В	Качество оригинальной запасной части	104
Ассортимент ламп для внедорожного освещения (OFFROAD)		
■ SUPER BRIGHT PREMIUM	Потрясающая яркость и надежность	
■ SUPER BRIGHT		108
■ FOG BREAKER®	Надежный спутник в непогоду	110
■ XENARC® COOL BLUE® BOOST	Голубовато-белый свет	
■ COOL BLUE® BOOST		112
Комплекты запасных ламп/торговое оборудование		
Комплект запасных ламп для легковых автомобилей		116
Комплект запасных ламп для коммерческого транспорта		118
Шкаф для хранения автомобильных ламп		120
Стеллаж Shelf Rack Комплект MINIWATT® 12 В		122
Торговое оборудование OSRAM		124
Обзор ламп		128
Описание цоколей		130
Обзор продуктов по категории ECE/SAE		132
Обзор продуктов по артикулу с контрольными параметрами		136
Классификация автомобильных ламп по типу и назначению		144
Информация для заказа		150

■ = INNOVATION ■ = PERFORMANCE ■ = DESIGN ■ = COMFORT ■ = ORIGINAL/CLASSIC

- 1) При условии онлайн-регистрации продукта по адресу www.osram.ru/am-guarantee. Там же перечислены все остальные условия предоставления гарантии.
- 2) Подробные условия приведены на сайте www.osram.ru/am-guarantee.
- 3) По сравнению со стандартными галогенными лампами.
- 4) Стандартная гарантия – 3 года. Четвертый год гарантии предоставляется только при условии он-лайн регистрации продукта. Подробные условия и форма для регистрации доступны на сайте www.osram.ru/am-guarantee.

Все галогенные автомобильные лампы 12 и 24 В компании OSRAM имеют пониженный уровень УФ-излучения, их можно устанавливать вместо имеющихся ламп. Они отвечают всем соответствующим стандартам, например ECE R 37 (исключение: лампы типа OFFROAD для применения вне дорог общего пользования).

Основные характеристики продукции OSRAM: качество и стабильность

Автомобильные лампы OSRAM станут выгодным вложением средств для вас и ваших клиентов. Залогом этого являются высокое качество от производителя, экологичное производство и длительные гарантийные сроки.



Непревзойденное качество, убедитесь сами

Автомобильные лампы OSRAM характеризуются максимальной точностью исполнения, надежной работой на высочайшем уровне и впечатляющим качеством. Они обеспечивают оптимальное освещение дороги, не ослепляя водителей встречного потока, гарантируя тем самым высокий уровень безопасности. Все лампы отвечают строгим требованиям, которые автопроизводители предъявляют к оригинальным автокомпонентам, а по своему качеству даже превосходят европейские стандарты.

Всестороннее управление качеством

Всестороннее управление качеством (Total Quality Management – TQM) – это корпоративный принцип стандартов качества OSRAM. Он включает в себя требования, предъявляемые к готовой продукции, компонентам и запасным частям, а также к оптимизации технологических процессов и организации производства. Соответствие данным принципам подтверждается сертификацией системы управления качеством по ISO 9001, а наша система охраны окружающей среды сертифицирована по ISO 14001. Подразделение «Автомобильное освещение» и все предприятия по производству автомобильных ламп OSRAM сертифицированы в соответствии с TS 16949.



Длительные гарантийные сроки на автомобильные лампы

Продукция компании OSRAM – это инновационные, технологичные и высококачественные товары, которые проходят тщательные тесты и проверки системной контрольной качества. Вот почему мы можем предложить клиентам гарантию сроком до десяти лет на отдельные виды ламп (подробнее условия приведены на сайте www.osram.ru/am-guarantee).

OSRAM Trust: убедиться в подлинности ксеноновой лампы легко и просто

Оригинальная продукция OSRAM – излюбленный объект контрафакта по всему миру. Стремясь оградить клиентов от изделий низкого качества, компания разработала специальную программу OSRAM Trust. Благодаря двум инновационным способам защиты вы можете быть уверены, что приобрели не подделку, а действительно лампу OSRAM, которая

соответствует всем международным стандартам качества и безопасности. Более подробная информация о программе приводится на странице 54.

Экологичное производство – один из главных приоритетов OSRAM

При производстве OSRAM использует минимально возможное количество вредных материалов и применяет энергосберегающие технологии. Охрана окружающей среды значит для нас гораздо больше, чем простое выполнение установленных законом предписаний. Наша комплексная система мер по охране окружающей среды гарантирует, что заявленные принципы всегда реализуются на практике. Являясь участником Глобального соглашения об охране окружающей среды под эгидой ООН, компания OSRAM выступает приверженцем устойчивого социального и экологического развития во всем мире.



Новая упаковка OSRAM

Теперь лампы легко выбрать, ориентируясь на цвет упаковки

Автомобили бывают самые разные, и точно также различаются потребности водителей, которые к тому же могут покупать лампы по самым разным причинам. Кто-то отслеживает последние тенденции и инновации, а для кого-то первостепенное значение имеют оптимальные рабочие характеристики. Кто-то ценит стильный вид и дизайн, а кто-то в большей степени ориентируется на долговечность. И наконец есть водители, для которых самое важное – качество оригинальной запасной части и репутация бренда. Новая упаковка автомобильных ламп и аксессуаров OSRAM учитывает все эти запросы и предпочтения наших покупателей.

INNOVATION

Спокойный черный и серебристый: инновации, опережающие время.

PERFORMANCE

Красный: от качества OSRAM к совершенству. Решительный, передовой, престижный.

DESIGN

Синий: креативность, своеобразие, индивидуальность. Цвет, который не даст затеряться в толпе.

COMFORT

Зеленый: гармония и экономичность. Актuaлен также, как забота об окружающей среде.

ORIGINAL

Оранжевый на белом фоне – фирменное сочетание цветов OSRAM: проверенное качество. Четкая ассоциация с брендом.

Преимущества для покупателей

- Ясное руководство для покупателей и единый дизайн упаковки для всего ассортимента
- Информативность и привлекательность благодаря использованию стильных иконок
- Удобство: теперь нужный продукт найти проще и быстрее

Преимущества для ваших деловых партнеров

- Увеличение продаж: яркий, современный, узнаваемый дизайн, благодаря которому наша продукция выделяется на полках среди других товаров
- Повышение привлекательности упаковки и лояльности покупателей, большее признание качества продукции и ценовой политики компании. Это относится ко всем продуктам, от оригинальных запасных частей до продуктов с улучшенными характеристиками



Узнайте больше о новой концепции упаковки OSRAM по адресу packaging.osram.info/ru

Элементы новой упаковки

Лицевая сторона: основная информация видна сразу и хорошо различима

Тип ECE, мощность и напряжение указаны в верхнем левом углу упаковки, поскольку именно они играют важную роль при выборе лампы. На упаковке светодиодных ламп в этом углу указаны технические характеристики и размещен знак соответствия нормативным требованиям.

Название бренда приводится на оранжевой полосе сверху, которая служит знаком качества OSRAM.

Слева размещены иконки с информацией о ключевых и дополнительных преимуществах лампы.

В левом углу упаковки указано название семейства продуктов.



Тип транспортного средства, для которого предназначена та или иная лампа, указан в верхнем правом углу упаковки. Это может быть легковой автомобиль, мотоцикл, скутер или грузовой автомобиль.

Спидометр: чем лучше характеристики лампы, тем больше сегментов спидометра закрашено.

Продукт всегда хорошо различим, либо на изображении, либо в прозрачном окошке.

Помимо изображения транспортного средства, для которого предназначена лампа – автомобиля, мотоцикла, скутера или грузовика – здесь указана область ее применения.

Оборотная сторона: еще больше информации для более подробного изучения

Тип лампы и данные для заказа.

Из пиктограмм видно, в чем состоят дополнительные преимущества продукта по сравнению со стандартными лампами: здесь приводятся сравнительные данные о яркости, длине светового луча, цветовой температуре и сроке службы. На упаковке светодиодных ламп в этом месте приводятся технические характеристики, рекомендации по использованию и установке продукта.



Индикатор качества – знак качества оригинальной запасной части.

Визуализация продукта и его назначения. Напоминание «Меняйте лампы парами».

Текст и штрихкоды определяются требованиями, действующими в данном конкретном регионе, где распространяется продукция.

Рекомендации по применению лампы, информация о требованиях безопасности и требованиях законодательства.

На фото приведен пример дизайна блистерной упаковки.

Новая концепция представляет ассортимент автомобильных ламп OSRAM в более современном, привлекательном и узнаваемом виде. Четкая система с разными цветовыми решениями позволяет легко подобрать нужный продукт с учетом индивидуальных пожеланий водителя. Визуализация дополнительных преимуществ и применяемых технологий служит той же цели. Новая концепция не ограничена лампами для автомобилей, она также охватывает лампы для мотоциклов и грузовых автомобилей и инновационные светодиодные продукты.

1. Единый дизайн

Новый дизайн для всех видов упаковки

- Картонные коробки, блистеры и пластиковые боксы

Цветовая сегментация по видам транспортных средств упраздняется

- Единый внешний вид упаковки вне зависимости от вида транспортного средства
- Изображение, вписанное в кольцо спидометра, и иконка с изображением вида транспортного средства в верхнем правом углу
- Покупатели всегда знают, где приводится нужная им информация





2. Эффективное представление дополнительных преимуществ

Дифференциация с помощью изображения и спидометра

- Дополнительные преимущества сразу видны за счет изменения изображения (больше «лучей света») и количества закрашенных сегментов на спидометре (больше закрашенных)
- Цветовая шкала упаковки светодиодных продуктов также меняется от светло-серого до черного



3. Дифференциация ксеноновой и галогенной технологий

Ксеноновые лампы легко узнать по серебристому цвету в верхней части упаковки, где описываются дополнительные преимущества этой технологии.



Обзор ассортимента светодиодной продукции



INNOVATION

Ксеноновые фары головного света LEDriving® XENARC® для VW GOLF VI



Вдохните новую жизнь в ваш Golf VI

Фары LEDriving® XENARC® для автомобилей Golf 6-го поколения – это комбинация головного света ксеноновых ламп и светодиодных дневных ходовых огней, которая позволяет добиться максимальной видимости на дороге и преобразует ваш автомобиль, придавая ему неповторимый вид и элегантность.

Ассортимент
CHROME, BLACK, GTI

INNOVATION

Светодиодные дневные ходовые огни LEDriving®



Стильные акценты головного света

Инновационные и простые в установке дневные ходовые огни OSRAM LEDriving® основаны на LED-технологии, позволяющей снизить энергопотребление и увеличить срок службы. Дневные ходовые огни LEDriving® – еще больше безопасности за счет лучшей видимости вашего автомобиля для других участников дорожного движения.

Ассортимент
LG, PX-5

INNOVATION

Светодиодные противотуманные фары LEDriving®



Лучшая видимость, стильный вид

Противотуманные фары OSRAM LEDriving® – это превосходное светодиодное решение для любителей тюнинга и современных технологий. Обеспечивая лучшую видимость на дороге и лучший внешний вид автомобиля, они прекрасно дополняют фары головного света.

Ассортимент
FOG, FOG PL, FOG F1



INNOVATION

Светодиодные противотуманные лампы LEDriving® FOG LAMP



Безграничные возможности света

Светодиодные лампы OSRAM LEDriving® FOG LAMP – идеальное решение для замены штатных ламп для противотуманных фар на самые современные светодиодные аналоги с ярким белым светом. Лампы OSRAM LEDriving® FOG LAMP придают автомобилю стильный вид и гарантируют лучшую видимость в плохих погодных условиях!

Ассортимент¹⁾

PGJ19 (H8, H11, H16), PY20d (H10)

INNOVATION

Светодиодные лампы LEDriving® семейства PREMIUM



Широкий выбор цветов

Светодиодные лампы OSRAM семейства PREMIUM обладают светом с различной цветовой температурой, вплоть до 6000 К. Светодиодные лампы характеризуются равномерным распределением света по всем направлениям, увеличенным сроком службы, низким энергопотреблением и элегантным исполнением.

Ассортимент¹⁾

P21W, PR21W, W5W, P27/7W, PR27/7W, T4W, C5W, W21W, W21/5W, W16W

INNOVATION

Светодиодные лампы LEDriving® семейства STANDARD



Отличное решение для тюнинга

Светодиодные лампы OSRAM семейства STANDARD – это выбор покупателей, увлеченных тюнингом и заинтересованных в улучшении внешнего вида автомобиля, а также в использовании актуальных светодиодных решений, имеющих разумное сочетание цены и качества.

Ассортимент¹⁾

P21W, PR21W, W5W, P27/7W, PR27/7W, C5W, W21W, W21/5W, W16W

1) Данные лампы не имеют разрешения ECE. Их нельзя использовать на дорогах общего пользования в качестве наружного освещения.

Обзор ассортимента светодиодной продукции



INNOVATION

Светодиодные решения для тюнинга автомобиля LEDambient® CONNECT

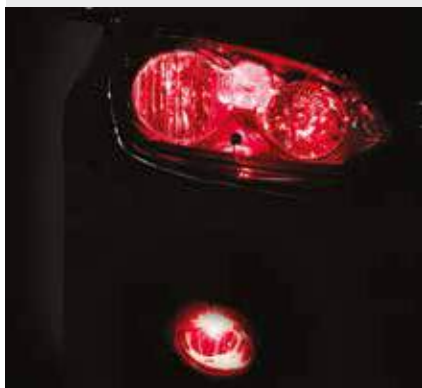

Свет в такт музыке

Семейство продуктов LEDambient® CONNECT создано для тех, кто знает толк в тюнинге. Эти инновационные светодиодные решения на основе технологии Bluetooth® удобны в установке и управлении. С помощью бесплатного мобильного приложения LEDambient® CONNECT можно одновременно синхронизировать до 10 комплектов LEDambient® CONNECT с музыкой на вашем телефоне.

Ассортимент¹⁾

PULSE CONNECT²⁾, HYBRID CONNECT²⁾, комплект TUNING LIGHTS CONNECT (базовый и дополнительный)

INNOVATION

Светодиодные решения для тюнинга автомобиля LEDambient®



Стильное внутрисалонное освещение

Светодиодные ленты LEDambient® – необычное и очень интересное решение для подсветки салона автомобиля. Ленты легко и быстро крепятся на любых поверхностях и придают салону стильный современный вид.

Ассортимент¹⁾

Комплект TUNING LIGHTS (базовый и дополнительный), набор лент LEDambient® INTERIOR STRIP KIT

INNOVATION

Светодиодный штурманский фонарь ONYX COPILOT®



Комфортное освещение в салоне автомобиля

Светодиодный фонарь для чтения ONYX COPILOT® – это теплый и не слепящий глаза свет, создающий приятную обстановку в салоне автомобиля. Фонарь имеет привлекательный дизайн, выполнен в черном цвете, держится на удобной гибкой ножке. Вы можете выбрать одну из двух версий: ONYX M-7 подключается к прикуривателю, а ONYX L-7 поставляется с пластиковым кронштейном для подключения фонаря напрямую к бортовой сети автомобиля.

Ассортимент
COPILOT M, COPILOT L

1) Данные лампы не имеют разрешения ECE. Их нельзя использовать на дорогах общего пользования в качестве наружного освещения. На дорогах общего пользования разрешено использование только для подсветки салона автомобиля.

2) Не допускается использование при вождении.



INNOVATION

Светодиодные инспекционные фонари LEDinspect® PRO



Незаменимый помощник на сервисной станции
Инспекционные фонари LEDinspect® PRO разработаны специально для проведения профессионального технического осмотра и ремонтных работ. Многофункциональные фонари LEDinspect® PRO обеспечивают безупречное освещение за счет высококачественных светодиодов исключительной яркости. Каждый фонарь линейки сконструирован с учетом профессиональных вариантов применения.

Ассортимент
SLIMLINE 280, BONNET 1400, PENLIGHT 150, PENLIGHT 150 UV-A, POCKET 280

INNOVATION

Светодиодные инспекционные фонари LEDinspect®



Ваш помощник всегда и везде
Фонари LEDinspect® – это универсальные инструменты, разработанные специально для выполнения ремонтных работ в гараже и дома, самостоятельно-го осмотра и техобслуживания автомобиля. Практически каждый фонарь линейки оснащен магнитом, зажимом, крюком и поворотным механизмом, предусматривает различные режимы освещения и характеризуется исключительной компактностью.

Ассортимент
FOLDABLE 80, MINI 125, PENLIGHT 80, POCKET 160, FLASHLIGHT 15, SLIMLINE 250, PROFESSIONAL 150, HEADLAMP 300

INNOVATION

Светодиодные фонари аварийной сигнализации LEDguardian®



Будь готов к непростым ситуациям
Два фонаря, которые стоит иметь под рукой в любой поездке. LEDguardian® ROAD FLARE – мощный аварийный фонарь для подачи предупреждающего сигнала. LEDguardian® SAVER LIGHT – многофункциональный фонарь, в конструкцию которого входит резак для ремней безопасности, аварийный молоток и мигающая светодиодная рукоятка.

Ассортимент
SAVER LIGHT PLUS, ROAD FLARE

Обзор ассортимента ксеноновых ламп



PERFORMANCE

XENARC® NIGHT BREAKER® UNLIMITED

**На 70%
больше света¹⁾**



DESIGN

XENARC® COOL BLUE® INTENSE

**Голубовато-белый
ксеноновый свет**



■ XENARC® NIGHT BREAKER® UNLIMITED
■ Стандартные ксеноновые лампы

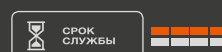

■ XENARC® COOL BLUE® INTENSE
■ Стандартные ксеноновые лампы

Ассортимент

D1S, D2S, D3S, D4S

Ассортимент

D1S, D1R, D2S, D2R, D3S, D4S

1) По сравнению со стандартными ксеноновыми лампами.



COMFORT

XENARC® ULTRA LIFE
Гарантия – 10 лет¹⁾

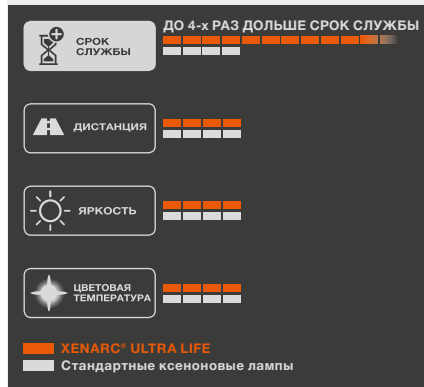

Ассортимент
 D1S, D2S, D3S, D4S

ORIGINAL

XENARC® ORIGINAL
Качество оригинальной запасной части

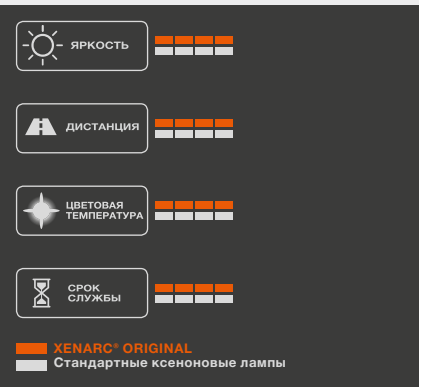

Ассортимент
 D1S, D1R, D2S, D2R, D3S, D3R, D4S, D4R, D8S

CLASSIC

XENARC® CLASSIC
Качество по доступной цене



Ассортимент
 D1S, D2S, D3S, D4S

1) При условии онлайн-регистрации продукта. Подробные условия приведены на сайте www.osram.ru/am-guarantee.

Обзор ассортимента галогенных ламп



PERFORMANCE

NIGHT BREAKER® LASER

**На 130%
больше света¹⁾**

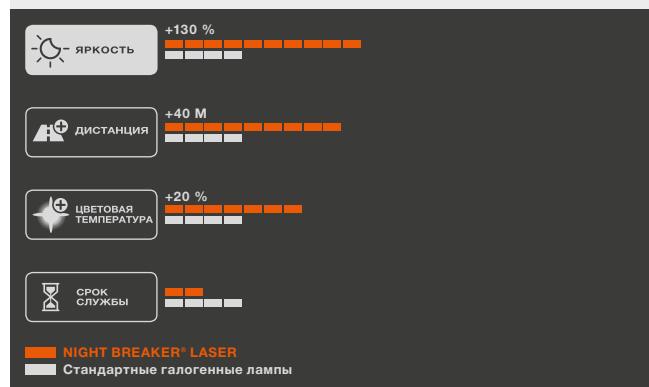

Ассортимент

H4, H7

PERFORMANCE

NIGHT BREAKER® UNLIMITED

**На 110%
больше света¹⁾**

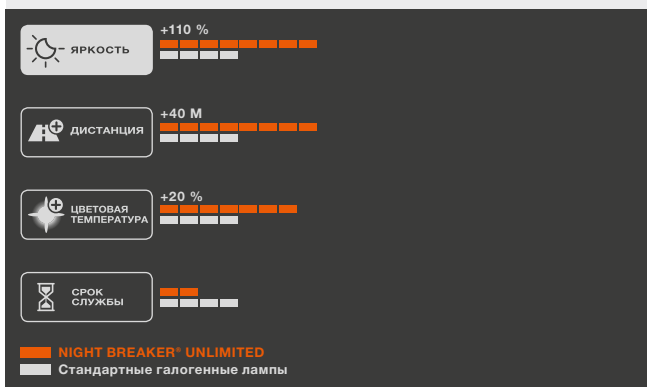

Ассортимент

H1, H3, H4, H7, H8, H11, HB3, HB4

1) По сравнению со стандартными галогенными лампами.



PERFORMANCE

SILVERSTAR® 2.0

На 60%
больше света¹⁾



PERFORMANCE

SUPER®

На 30%
больше света¹⁾



Ассортимент
H1, H4, H7, H11

Ассортимент
H1, H3, H4, H7

1) По сравнению со стандартными галогенными лампами.



DESIGN

COOL BLUE® INTENSE
Стильный ксеноновый свет



ORIGINAL

ORIGINAL
Качество оригинальной запасной части

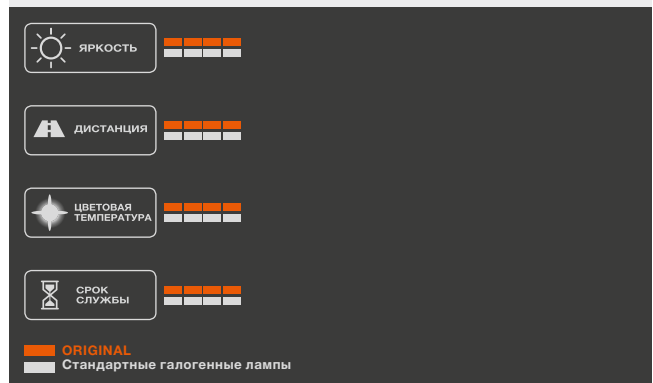
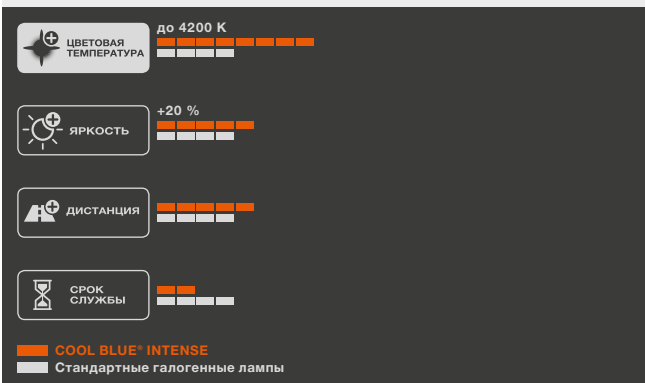

Ассортимент
 H1, H3, H4, H7, H8, H11, H15, H16, HB3, HB4, HIR2, W5W

Ассортимент
 см. стр. 84

1) Стандартная гарантия – 3 года. Четвертый год гарантии предоставляется только при условии он-лайн регистрации продукта. Подробные условия и форма для регистрации доступны на сайте www.osram.ru/am-guarantee.



COMFORT

ALLSEASON®

**Отличная видимость
в тяжелых погодных
условиях**



COMFORT

ULTRA LIFE

Гарантия – 4 года¹⁾

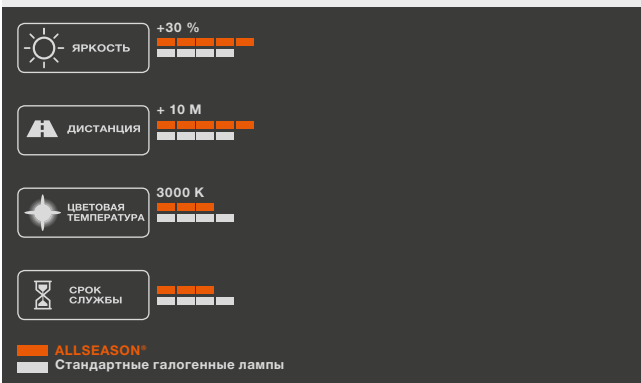

Ассортимент

H1, H3, H4, H7

Ассортимент

H1, H4, H7, H11, P21W, PY21W, P21/5W, W5W, R5W, R10W, C5W, H6W, HY21W

Обзор ассортимента ламп для внедорожного освещения OFFROAD¹⁾

PERFORMANCE

SUPER BRIGHT PREMIUM / SUPER BRIGHT
Лампы повышенной мощности



яркoсть **ДИСТАНЦИЯ** OFFROAD

мощность

ЦВЕТОВАЯ ТЕМПЕРАТУРА

СРОК СЛУЖБЫ

■ SUPER BRIGHT PREMIUM / SUPER BRIGHT
■ Стандартные галогенные лампы

Ассортимент
H1, H3, H4, H7, HB3, HB4

PERFORMANCE

FOG BREAKER
На 60% больше света²⁾ при сложных погодных условиях



яркoсть +60 %

ДИСТАНЦИЯ +20 М

ЦВЕТОВАЯ ТЕМПЕРАТУРА 2600 К

СРОК СЛУЖБЫ

■ FOG BREAKER
■ Стандартные галогенные лампы

Ассортимент
H1, H3, H4, H7, H11, HB3, HB4



1) Данные лампы не имеют разрешения ECE. Их нельзя использовать на дорогах общего пользования в качестве наружного освещения. Только для внедорожного использования.

2) По сравнению со стандартными галогенными лампами.

DESIGN

COOL BLUE® BOOST

Цветовая температура – до 5000 К





Ассортимент
H1, H4, H7, H9, H11, HB3, HB4

DESIGN

XENARC® COOL BLUE® BOOST

Цветовая температура – до 7000 К



Ассортимент
D1S, D2S, D3S, D4S

Светодиодные источники света от OSRAM Многофункциональность, стиль, индивидуальность

Ассортимент универсальных в применении и инновационных светодиодных продуктов OSRAM чрезвычайно широк и составлен с учетом самых разных потребностей и пожеланий водителей. Яркие цветовые схемы позволяют создать неповторимую атмосферу в салоне автомобиля, и некоторые из них управляются с помощью цифровых приложений. Компания OSRAM предлагает огромный выбор аксессуаров, таких как инспекционные фонари, стильные фонари для чтения, разработанные специально для оформления внутреннего пространства автомобиля, модернизированные противотуманные фары и дневные ходовые огни.



Фары головного света LEDriving® XENARC®

Вдохните новую жизнь в ваш Golf VI

Фары LEDriving® XENARC® для автомобилей VW Golf 6-го поколения – это комбинация головного света ксеноновых ламп и светодиодных дневных ходовых огней, которая позволяет добиться максимальной видимости на дороге и преображает ваш автомобиль, придавая ему неповторимый вид и элегантность.



Основные преимущества

- Гарантия – 2 года¹⁾
- Фары головного света на основе ксеноновой лампы XENARC® ORIGINAL D8S и функцией светодиодных дневных ходовых огней
- Максимальная видимость на дороге благодаря ксеноновым лампам
- Выше безопасность: на 70% больше света на дороге²⁾
- Лучше видимость: на 20 м длиннее световой луч²⁾
- Увеличенная цветовая температура: на 40% более белый свет²⁾
- Срок службы – 4000 ч.
- Полностью сертифицированы
- Отсутствие традиционных технологий: только ксеноновые и светодиодные источники света
- Блок-фара доступна в трех вариантах исполнения: GTI – в корпусе с красной полосой, Chrome – с «хромированным» покрытием и Black – в черном корпусе.

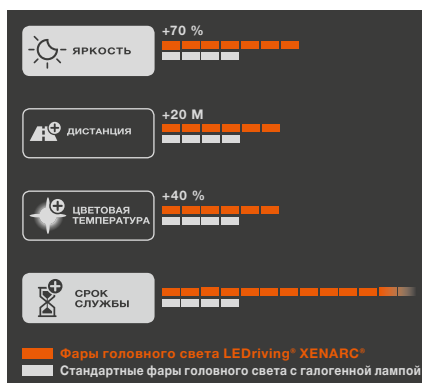



OSRAM LEDriving® XENARC® – ксеноновые фары головного света для Golf VI

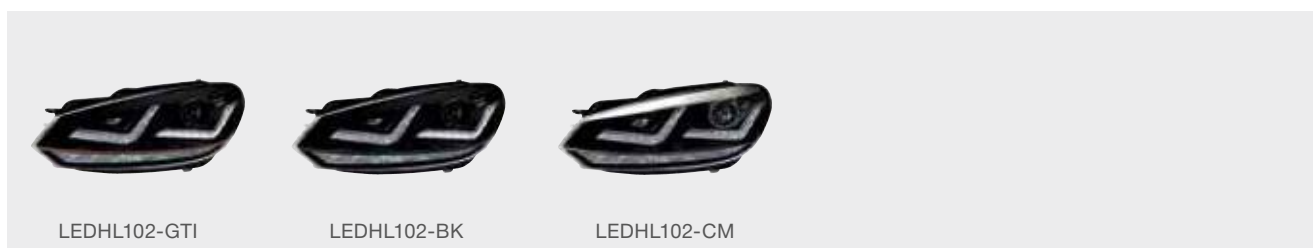

Артикул	Код для заказа	V	W	K	l (mm)	w (mm)	h (mm)			
LEDHL102-GTI ^(3,4)	4052899982161	12	70	-	410	450	200	1	1	-
LEDHL102-BK ^(3,4)	4052899982123	12	70	-	410	450	200	1	1	-
LEDHL102-CM ^(3,4)	4052899982147	12	70	-	410	450	200	1	1	-



Дневные ходовые огни



Габаритные огни + ближний свет



Габаритные огни + дальний свет



Габаритные огни + сигнальное освещение

- 1) Подробные условия приведены на сайте www.osram.ru/am-guarantee.
- 2) По сравнению со штатной фарой головного света с галогенной лампой.
- 3) Не подходят для левостороннего движения.
- 4) Подходят только для автомобилей Golf VI для замены штатных фар головного света с галогенными лампами.



Светодиодные дневные ходовые огни OSRAM LEDriving®

Стильные акценты головного света

Инновационные и простые в установке дневные ходовые огни OSRAM LEDriving® основаны на LED-технологии, позволяющей снизить энергопотребление и увеличить срок службы.

Основные преимущества OSRAM LEDriving® LG (LEDDRL102)

- Гарантия – 5 лет¹⁾
- Однородная светящаяся поверхность без использования точечных светодиодов
- Двойной функционал: дневной ходовой и габаритный огонь
- Броский дизайн: закругленная конструкция придает машине более динамичный вид
- Цветовая температура – 6000 K
- Низкое потребление электроэнергии
- Высокая степень влагозащищенности IP 69K
- Простая установка
- Качество оригинальной запасной части (OEM)

Основные преимущества PX-5²⁾ (LEDDRL301/-CL15)

- Гарантия – 3 года¹⁾
- 5 светодиодов в каждом огне придают автомобилю стильный внешний вид
- Цветовая температура – 5200 K
- Простая установка



Линейка продукции OSRAM OSRAM LEDriving® – светодиодные дневные ходовые огни

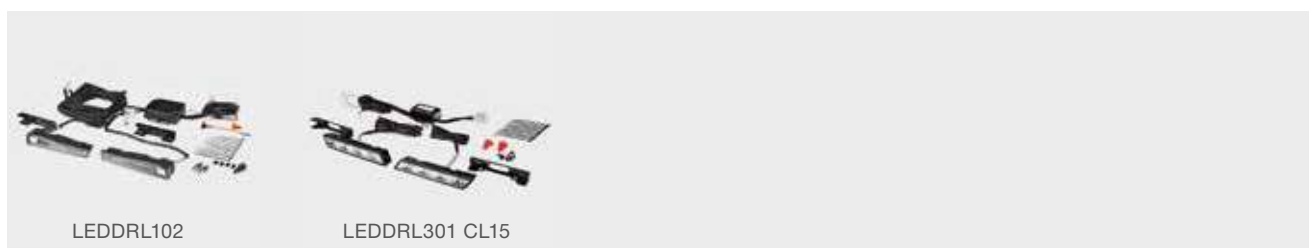

Артикул	Код для заказа	V	W	K	$\frac{l}{[mm]}$ ⁴⁾	$\frac{w}{[mm]}$ ⁴⁾	$\frac{h}{[mm]}$ ⁴⁾				
LEDDRL102 ³⁾	4052899 200494	12	15	6000	167	42	31	1	4	-	-
LEDDRL301 CL15 ³⁾	4052899 170766	12	13.5	5200	160	30	23	1	5	-	-

1) Подробные условия приведены на сайте www.osram.ru/am-guarantee.

2) Выпускаются две версии – Ripple (режим работы дневных ходовых огней и функцией габаритных огней) и CL15 (режим работы дневных ходовых огней).

3) Совместимость с гибридными автомобилями и системой старт-стоп.

4) Размеры продукта.



Светодиодные противотуманные фары OSRAM LEDriving®

Лучшая видимость, стильный вид

Противотуманные фары LEDriving® – это превосходное светодиодное решение для любителей тюнинга и современных технологий. Обеспечивая лучшую видимость на дороге и лучший внешний вид автомобиля, они прекрасно дополняют фары головного света.

Основные преимущества противотуманных фар LEDriving® FOG¹⁾ (LEDFOG101)

- Гарантия – 5 лет²⁾
- Двойной функционал: противотуманная фара и дневной ходовой огонь
- Устойчивый к царапинам ударопрочный рассеиватель из поликарбоната
- Цветовая температура – 6000 K
- Длительный срок службы (Tc) – до 5000 ч.
- Простая установка
- Совместимы с напряжениями 12 В и 24 В для легковых автомобилей и коммерческого транспорта
- Качество оригинальной запасной части (ОЕМ)
- Расширенные возможности благодаря поворотному свету и аварийной сигнализации
- Подходят для замены всех противотуманных фар диаметром 90 мм

Основные преимущества установочных комплектов для противотуманных фар LEDriving® FOG

- Гарантия – 2 года²⁾
- Предназначены для монтажа LEDriving® FOG на автомобили марок: Toyota, Volkswagen, Nissan и Infiniti



Убедитесь в том, что вам подходят противотуманные фары OSRAM LEDriving®: воспользуйтесь инструментом Vehicle Finder по адресу www.osram.com/fog-finder³⁾



Линейка продукции OSRAM LEDriving® FOG – светодиодные противотуманные фары

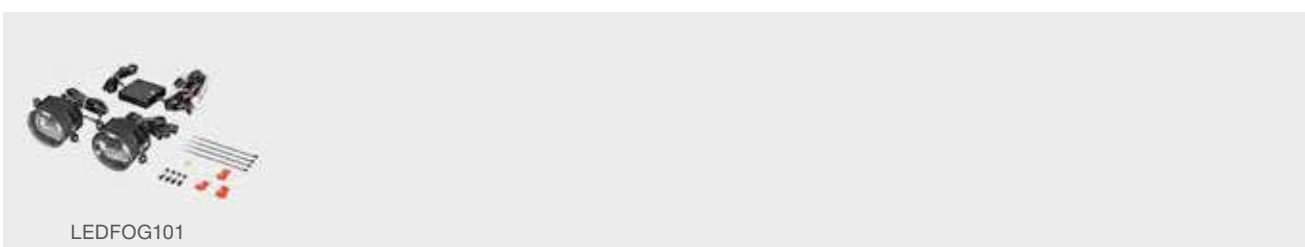

Артикул	Код для заказа	V	W	K	l ⁴⁾ [mm]	W ⁴⁾ [mm]	h ⁴⁾ [mm]			
LEDFOG101	4008321890566	12/24	7/12	6000	114	97.5	90	1	4	-

Линейка продукции OSRAM LEDriving® – установочные комплекты



Артикул	Код для заказа	V	W	K	l ⁴⁾ [mm]	W ⁴⁾ [mm]	h ⁴⁾ [mm]			
LEDFOG101-TY-M	4052899094550	-	-	-	120	102	54	1	4	-
LEDFOG101-VW-M	4052899274495	-	-	-	103	66.5	94	1	4	-
LEDFOG101-NIS-M	4052899274518	-	-	-	137	95	33	1	4	-
LEDFOG101-INF-M	4052899301757	-	-	-	114	97.5	90	1	4	-

- 1) Резистор LEDCBCTRL103 позволяет избежать сообщения бортового компьютера об ошибке при использовании светодиодных противотуманных фар мощностью 50 Вт.
- 2) Подробные условия приведены на сайте www.osram.ru/am-guarantee.
- 3) Подходят для замены всех противотуманных фар диаметром 90 мм.
- 4) Размеры продукта.



Основные преимущества фар LEDriving® FOG PL¹⁾ (LEDFOG103)

- Гарантия – 5 лет²⁾
- Двойной функционал: противотуманная фара и дневной ходовой огонь
- Несколько стильных вариантов обрамления линзы (серебристый, золотой и синий цвета)
- Цветовая температура – 6000 K
- Простая установка
- Подходят для замены всех противотуманных фар диаметром 90 мм

Основные преимущества фар LEDriving® F1¹⁾ (LEDFOG201)

- Гарантия – 3 года²⁾
- Функция противотуманных фар
- Линза обладает противоударными свойствами для защиты от гравия
- Цветовая температура – 6000 K
- Длительный срок службы (T_c) – до 5000 ч.
- Простая установка
- Подходят для замены всех противотуманных фар диаметром 90 мм

Основные преимущества установочных комплектов для противотуманных фар LEDriving® FOG PL и LEDriving® F1

- Гарантия – 2 года²⁾
- Предназначены для монтажа LEDriving® FOG PL и LEDriving® FOG F1 на автомобили марок: Toyota, Volkswagen, Nissan и Infiniti



Убедитесь в том, что вам подходят противотуманные фары OSRAM LEDriving®: воспользуйтесь инструментом Vehicle Finder по адресу www.osram.com/fog-finder³⁾



Линейка продукции OSRAM LEDriving® FOG PL и LEDriving® F1 – светодиодные противотуманные фары

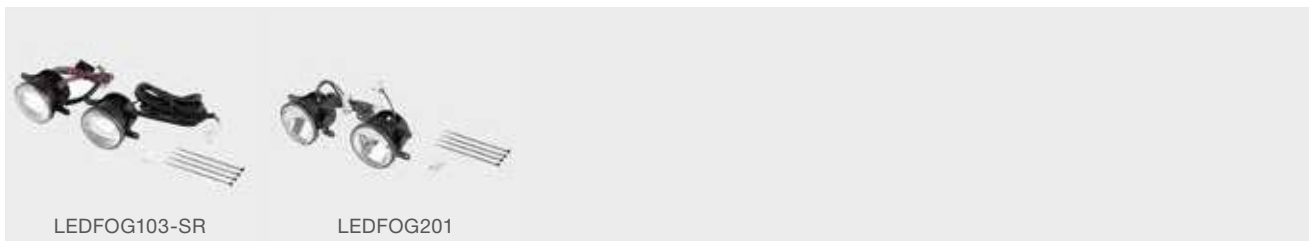

Артикул	Код для заказа	V	W	K	l ⁴⁾ [mm]	w ⁴⁾ [mm]	h ⁴⁾ [mm]			
LEDFOG103-SR	4052899 288898	12	4/12	6000	114	95	90	1	4	-
LEDFOG103-GD	4052899 288911	12	4/12	6000	114	95	90	1	4	-
LEDFOG103-BL	4052899 288959	12	4/12	6000	114	95	90	1	4	-
LEDFOG201	4052899 197985	12	8	6000	114	95.5	90	1	4	-



Серебристый

Золотой

Синий

Линейка продукции OSRAM LEDriving® – установочные комплекты



Артикул	Код для заказа	V	W	K	l ⁴⁾ [mm]	w ⁴⁾ [mm]	h ⁴⁾ [mm]			
FOG103/201-TY-M	4052899 223394	-	-	-	120	96	77	1	4	-
FOG103/201-VW-M	4052899 274457	-	-	-	101	74	96	1	4	-
FOG103/201-NIS-M	4052899 274471	-	-	-	140	89	77	1	4	-

- 1) Резистор LEDCBCTRL103 позволяет избежать сообщения бортового компьютера об ошибке при использовании светодиодных противотуманных фар мощностью 50 Вт.
- 2) Подробные условия приведены на сайте www.osram.ru/am-guarantee.
- 3) Подходят для замены всех противотуманных фар диаметром 90 мм.
- 4) Размеры продукта.



Светодиодные противотуманные лампы OSRAM LEDriving® FOG LAMP

Безграничные возможности света

Светодиодные противотуманные лампы OSRAM LEDriving® FOG LAMP – идеальное решение для замены обычных противотуманных ламп на самые современные светодиодные аналоги с ярким белым светом. Лампы OSRAM LEDriving® FOG LAMP придают автомобилю стильный вид и гарантируют лучшую видимость в плохих погодных условиях!

Основные преимущества ламп LEDriving® FOG LAMP¹⁾

- Гарантия – 5 лет²⁾
- Светодиодные аналоги обычных противотуманных ламп с цоколями H8/H11/H16 и H10
- Подключается непосредственно к источнику питания 12 В
- Цветовая температура – 6000 К
- Мощный и яркий белый свет обеспечивает лучшую видимость
- Специально спроектированные радиаторы обеспечивают высокоэффективный отвод тепла, что продлевает срок службы ламп
- Отсутствие засвета встречного транспорта и однородное распределение света
- Идеальное сочетание с ксеноновыми и светодиодными фарами головного света
- Легкая замена без дополнительных креплений



Линейка продукции OSRAM LEDriving® FOG LAMP – светодиодные противотуманные лампы

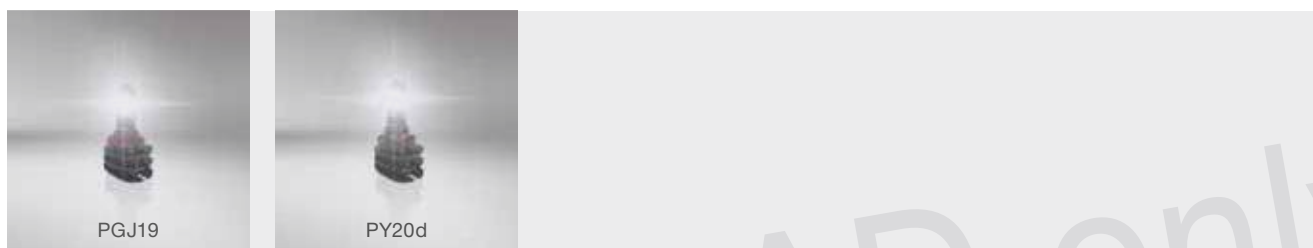

PGJ19

PY20d

Артикул	Код для заказа	V	W	K	l ³⁾ (mm)	w ³⁾ (mm)	h ³⁾ (mm)			 No.
66220CW	4052899465619	12	13	6000	-	-	-	1	2	-
9645CW	4052899465039	12	13	6000	-	-	-	1	2	-

1) Данные лампы не имеют разрешения ECE. Их нельзя использовать на дорогах общего пользования в качестве наружного освещения. Только для внедорожного использования.

2) Подробные условия приведены на сайте www.osram.ru/am-guarantee.

3) Размеры продукта.

Светодиодные лампы OSRAM LEDriving® семейства PREMIUM

Широкий выбор цветов

Светодиодные лампы компании OSRAM имеют множественное применение как для освещения салона автомобиля, так и во внешних световых приборах. Обладают светом с различной цветовой температурой, вплоть до 6000 К. Светодиодные лампы характеризуются равномерным распределением света по всем направлениям, увеличенным сроком службы, низким энергопотреблением и элегантным исполнением.



Основные преимущества ламп семейства PREMIUM¹⁾²⁾

- Гарантия – 6 лет³⁾
- Максимальная яркость благодаря последнему поколению светодиодов
- Однородный свет по всем направлениям
- Широкий ассортимент ламп с различной цветовой температурой
- Устойчивость к вибрациям и ударам
- Снижение энергопотребления на 80%⁴⁾
- Простая установка по принципу plug & play

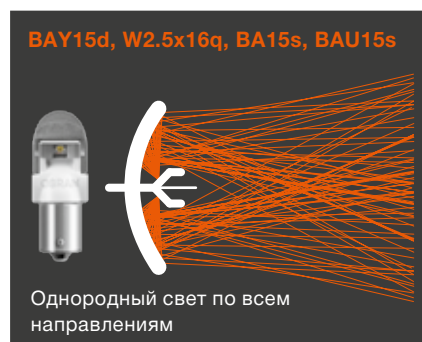

Линейка продукции OSRAM LEDriving® – светодиодные лампы семейства PREMIUM



Артикул	Код для заказа	V	W	ECE			K			No.
1557CW-02B	4052899433854	12	2/0.4	≠P21W	BAY15d	-	6000	Холодный белый	2	54 ^{C.129}
1557R-02B	4052899433915	12	2/0.4	≠PR21W	BAY15d	-	-	Красный	2	54 ^{C.129}
1557YE-02B	4052899433977	12	2/0.4	≠P21W	BAY15d	-	-	Оранжевый	2	54 ^{C.129}
2850WW-02B	4052899434493	12	1	≠W5W	W2.1x9.5d	-	4000	Теплый белый	2	79 ^{C.129}
2850CW-02B	4052899434424	12	1	≠W5W	W2.1x9.5d	-	6000	Холодный белый	2	79 ^{C.129}
2850BL-02B	4052899434356	12	1	≠W5W	W2.1x9.5d	-	-	Голубоватый	2	79 ^{C.129}
2855YE-02B	4052899434592	12	1	≠W5W	W2.1x9.5d	-	-	Оранжевый	2	83 ^{C.129}
3557CW-02B	4052899434882	12	1.42/0.54	≠P27/7W	W2.5x16q	-	6000	Холодный белый	2	63 ^{C.129}
3557R-02B	4052899434943	12	1.42/0.54	≠PR27/7W	W2.5x16q	-	-	Красный	2	63 ^{C.129}
3557YE-02B	4052899435001	12	1.42/0.54	≠P27/7W	W2.5x16q	-	-	Оранжевый	2	63 ^{C.129}
3850WW-02B	4052899440531	12	1	≠T4W	BA9s	-	4000	Теплый белый	2	104 ^{C.129}
3850CW-02B	4052899440623	12	1	≠T4W	BA9s	-	6000	Холодный белый	2	104 ^{C.129}
6497WW-01B	4052899435452	12	1	≠C5W	SV8.5-8	31	4000	Теплый белый	1	96 ^{C.129}
6497CW-01B	4052899435377	12	1	≠C5W	SV8.5-8	31	6000	Холодный белый	1	96 ^{C.129}
6498WW-01B	4052899436015	12	1	≠C5W	SV8.5-8	36	4000	Теплый белый	1	91 ^{C.129}
6498CW-01B	4052899442207	12	1	≠C5W	SV8.5-8	36	6000	Холодный белый	1	91 ^{C.129}
6499WW-01B	4052899442276	12	1	≠C5W	SV8.5-8	41	4000	Теплый белый	1	99 ^{C.129}
6499CW-01B	4052899436077	12	1	≠C5W	SV8.5-8	41	6000	Холодный белый	1	99 ^{C.129}
7556CW-02B	4052899441484	12	2	≠P21W	BA15s	-	6000	Холодный белый	2	51 ^{C.129}
7556R-02B	4052899441545	12	2	≠PR21W	BA15s	-	-	Красный	2	51 ^{C.129}
7556YE-02B	4052899441668	12	2	≠P21W	BA15s	-	-	Оранжевый	2	51 ^{C.129}
7557YE-02B	4052899441781	12	2	≠P21W	BAU15s	-	-	Оранжевый	2	57 ^{C.129}
7905CW-02B	4052899442399	12	3	≠W21W	W3x16d	-	6000	Холодный белый	2	73 ^{C.129}
7905R-02B	4052899442436	12	1.5	≠W21W	W3x16d	-	-	Красный	2	73 ^{C.129}
7905YE-02B	4052899442474	12	1.5	≠W21W	W3x16d	-	-	Оранжевый	2	76 ^{C.129}
7915CW-02B	4052899442511	12	3	≠W21/5W	W3x16q	-	6000	Холодный белый	2	70 ^{C.129}
7915R-02B	4052899442559	12	1.5	≠W21/5W	W3x16q	-	-	Красный	2	70 ^{C.129}
7915YE-02B	4052899442597	12	1.5	≠W21/5W	W3x16q	-	-	Оранжевый	2	70 ^{C.129}
9213CW-02B	4052899443020	12	3	≠W16W	W2.1x9.5d	-	6000	Холодный белый	2	86 ^{C.129}
9213R-02B	4052899443082	12	2	≠W16W	W2.1x9.5d	-	-	Красный	2	86 ^{C.129}
2824WW-02B	4052899434288	24	1	≠W5W	W2.1x9.5d	-	4000	Теплый белый	2	79 ^{C.129}
2824CW-02B	4052899434219	24	1	≠W5W	W2.1x9.5d	-	6000	Холодный белый	2	79 ^{C.129}
3924WW-02B	4052899440845	24	1	≠T4W	BA9s	-	4000	Теплый белый	2	104 ^{C.129}
3924CW-02B	4052899440739	24	1	≠T4W	BA9s	-	6000	Холодный белый	2	104 ^{C.129}



Замените штатные лампы на светодиодные. Подробная информация приводится по адресу www.osram.com/retrofit-exchange

- 1) Данные лампы не имеют разрешения ECE. Их нельзя использовать на дорогах общего пользования в качестве наружного освещения. На дорогах общего пользования разрешено использование только для подсветки внутри салона автомобиля.
- 2) Резисторы LEDCBCTRL101 и LEDCBCTRL102 позволяют избежать сообщения бортового компьютера об ошибке при использовании светодиодных ламп мощностью 5 Вт и 21 Вт.
- 3) Подробные условия приведены на сайте www.osram.ru/am-guarantee.
- 4) По сравнению со стандартными лампами.

Светодиодные лампы OSRAM LEDriving® семейства STANDARD

Отличное решение для тюнинга вашего автомобиля

Светодиодные лампы от OSRAM семейства STANDARD – это выбор покупателей, увлеченных тюнингом и заинтересованных в улучшении внешнего вида автомобиля, а также в использовании актуальных светодиодных решений, имеющих разумное сочетание цены и качества.



Основные преимущества ламп семейства STANDARD¹⁾²⁾

- Гарантия – 4 года³⁾
- Однородный свет по всем направлениям
- Широкий ассортимент с различной цветовой температурой
- Простая установка по принципу plug & play



Линейка продукции OSRAM LEDriving® – светодиодные лампы семейства STANDARD



Артикул	Код для заказа	V	W	ECE			K	COLOR			
1457CW-02B	4052899434035	12	2/0.4	≠P21W	BAY15d	-	6000	Холодный белый	2	10	55 ^{C.129}
1457R-02B	4052899434073	12	2/0.4	≠PR21W	BAY15d	-	-	Красный	2	10	55 ^{C.129}
1457YE-02B	4052899434110	12	2/0.4	≠P21W	BAY15d	-	-	Оранжевый	2	10	55 ^{C.129}
2880BL-02B	4052899434653	12	0.5	≠W5W	W2.1x9.5d	-	-	Голубоватый	2	10	80 ^{C.129}
2880CW-02B	4052899434707	12	0.5	≠W5W	W2.1x9.5d	-	6000	Холодный белый	2	10	80 ^{C.129}
2880YE-02B	4052899434820	12	1	≠W5W	W2.1x9.5d	-	-	Оранжевый	2	10	80 ^{C.129}
2880R-02B	4052899434783	12	0.5	≠W5W	W2.1x9.5d	-	-	Красный	2	10	80 ^{C.129}
2880GR-02B	4052899434745	12	1	≠W16W	W2/1x9.5d	-	-	Зеленый	2	10	80 ^{C.129}
3547CW-02B	4052899435124	12	2.5	≠P27/7W	W2.5x16q	-	6000	Холодный белый	2	10	64 ^{C.129}
3547R-02B	4052899435179	12	3	≠PR27/7W	W2.5x16q	-	-	Красный	2	10	64 ^{C.129}
3547YE-02B	4052899435223	12	1	≠P27/7W	W2.5x16q	-	-	Оранжевый	2	10	64 ^{C.129}
6431CW-01B	4052899441286	12	0.5	≠C5W	SV8.5-8	31	6000	Холодный белый	1	5	95 ^{C.129}
6431BL-01B	4052899441248	12	0.5	≠C5W	SV8.5-8	31	-	Голубоватый	1	5	95 ^{C.129}
6436CW-01B	4052899445567	12	0.5	≠C5W	SV8.5-8	36	6000	Холодный белый	1	5	92 ^{C.129}
6436BL-01B	4052899441323	12	0.5	≠C5W	SV8.5-8	36	-	Голубоватый	1	5	92 ^{C.129}
6441CW-01B	4052899441422	12	0.5	≠C5W	SV8.5-8	41	6000	Холодный белый	1	5	98 ^{C.129}
6441BL-01B	4052899441378	12	0.5	≠C5W	SV8.5-8	41	-	Голубоватый	1	5	98 ^{C.129}
7456CW-02B	4052899441903	12	2	≠P21W	BA15s	-	6000	Холодный белый	2	10	50 ^{C.129}
7456R-02B	4052899441965	12	2	≠PR21W	BA15s	-	-	Красный	2	10	50 ^{C.129}
7456YE-02B	4052899442023	12	2	≠P21W	BA15s	-	-	Оранжевый	2	10	50 ^{C.129}
7457YE-02B	4052899442061	12	2	≠P21W	BAU15s	-	-	Оранжевый	2	10	58 ^{C.129}
7705CW-02B	4052899442757	12	2.5	≠W21W	W3x16d	-	6000	Холодный белый	2	10	74 ^{C.129}
7705R-02B	4052899442795	12	3	≠W21W	W3x16d	-	-	Красный	2	10	74 ^{C.129}
7705YE-02B	4052899442832	12	1	≠W21W	W3x16d	-	-	Оранжевый	2	10	77 ^{C.129}
7715CW-02B	4052899442870	12	2.5	≠W21/5W	W3x16q	-	6000	Холодный белый	2	10	71 ^{C.129}
7715R-02B	4052899442917	12	3	≠W21/5W	W3x16q	-	-	Красный	2	10	71 ^{C.129}
7715YE-02B	4052899442955	12	1	≠W21/5W	W3x16q	-	-	Оранжевый	2	10	71 ^{C.129}
9212CW	4052899474482	12	1.8	≠W5W	W2.1x9.5d	-	6000	Холодный белый	2	10	87 ^{C.129}



Замените штатные лампы на светодиодные. Подробная информация приводится по адресу www.osram.com/retrofit-exchange

- 1) Данные лампы не имеют разрешения ECE. Их нельзя использовать на дорогах общего пользования в качестве наружного освещения. На дорогах общего пользования разрешено использование только для подсветки внутри салона автомобиля.
- 2) Резисторы LEDCCTRL101 и LEDCCTRL102 позволяют избежать сообщения бортового компьютера об ошибке при использовании светодиодных ламп мощностью 5 Вт и 21 Вт.
- 3) Подробные условия приведены на сайте www.osram.ru/am-guarantee.

Резистор OSRAM LEDriving® CANBUS CONTROL UNIT для светодиодных ламп

Светодиодные лампы? Легко!

Светодиодные лампы отличаются элегантным исполнением, низким энергопотреблением и увеличенным сроком службы по сравнению с обычными лампами. Однако нередко в связи со значительно меньшим потреблением энергии бортовой компьютер выдает ошибочные сообщения о неисправности освещения в автомобиле. Специальный резистор OSRAM LEDriving® CANBUS CONTROL UNIT предназначен для того, чтобы создавая дополнительное сопротивление в электрической цепи, исключить такие сообщения. Установив LEDriving® CANBUS CONTROL UNIT можно наслаждаться всеми преимуществами светодиодного освещения.



Основные преимущества

- Гарантия – 3 года¹⁾
- Позволяет избежать сообщения бортового компьютера об ошибке при использовании ламп мощностью 4-5, 21 и 50 Вт
- Легкая установка с удобным зажимом для проводов
- Резистор не влияет на светоотдачу



Линейка продукции OSRAM LEDriving® – резистор OSRAM LEDriving® CANBUS CONTROL UNIT



Артикул	Код для заказа	V	W			
LEDCBCTRL101	4052899090873	12	5	2	10	-
LEDCBCTRL102	4052899301993	12	21	2	10	-
LEDCBCTRL103	4052899327375	12	50	2	10	-

1) Подробные условия приведены на сайте www.osram.ru/am-guarantee.



OSRAM LEDambient® CONNECT

Необычные решения для тюнинга вашего автомобиля

Удобные в установке и управлении решения LEDambient® CONNECT созданы для тех, кто знает толк в тюнинге. Комплект HYBRID CONNECT позволяет заменить стандартные лампы на лампы с большей яркостью и цветовой температурой, а также придать ПТФ различные цвета благодаря применению светодиодной подсветки. Набор цветных светодиодных лент TUNING LIGHTS CONNECT предназначен для установки в салоне автомобиля. С помощью мобильного приложения и технологии Bluetooth можно регулировать различные цветовые режимы и яркость свечения, темп мигания, а также синхронизировать с музыкой на вашем телефоне. Комплект PULSE CONNECT представляет собой светодиодное решение, выполненное в виде небольшого диска, который устанавливается на фары головного света с внешней стороны и окрашивает фары в различные цвета. Преобразите внешний вид своего автомобиля с помощью ярких инновационных продуктов!

Основные преимущества PULSE CONNECT¹⁾²⁾

- Гарантия – 2 года³⁾
- Стильная подсветка фар головного освещения
- Простая установка. Монтируется на внешней поверхности блока фар головного света
- Подключается непосредственно к источнику питания 12 В



Скачайте приложение здесь:
www.osram.com/ledambient-app

Основные преимущества HYBRID CONNECT¹⁾²⁾

- Гарантия – 2 года³⁾
- Свет цветных светодиодов окрашивает отражатель ПТФ
- Подключается непосредственно к источнику питания 12 В
- Ассортимент: НВ3, НВ4 и Н10

Основные преимущества TUNING LIGHTS CONNECT¹⁾

- Преобразование салона автомобиля благодаря цветным светодиодным лентам
- Гарантия – 2 года³⁾
- Основной комплект можно расширить с помощью дополнительного
- Легкая установка по принципу plug & play
- Подключается непосредственно к источнику питания 12 В

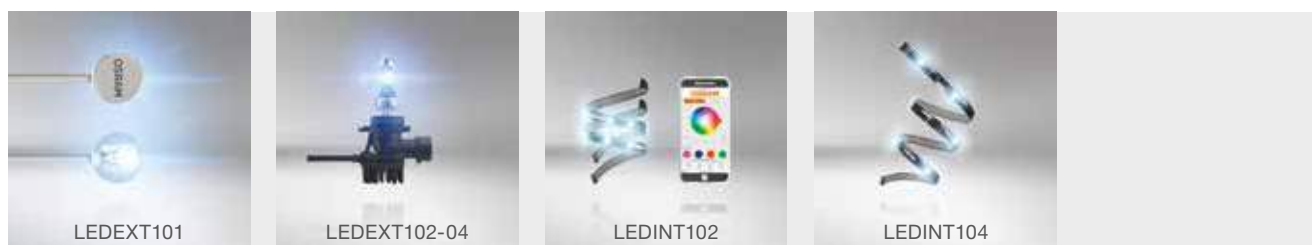

Линейка продукции OSRAM LEDambient® – PULSE CONNECT

Артикул	Код для заказа	V	COLOR				No.
LEDEXT101	4052899408104	12	Многоцветный	1	2	-	
LEDINT103	4052899408081	12	Многоцветный	1	2	-	

Линейка продукции OSRAM LEDambient® – HYBRID CONNECT

Артикул	Код для заказа	V	W				No.
LEDEXT102-03	4052899437890	12	60	P20d	1	2	-
LEDEXT102-04	4052899437913	12	51	P22d	1	2	-
LEDEXT102-10	4052899437937	12	42	PY20d	1	2	-

Линейка продукции OSRAM LEDambient® – TUNING LIGHTS CONNECT

Артикул	Код для заказа	V	COLOR				No.
LEDINT102	4052899451575	12	Многоцветный	1	2	-	
LEDINT104 ⁴⁾	4052899474529	12	Многоцветный	1	2	-	

1) Данные лампы не имеют разрешения ECE. Их нельзя использовать на дорогах общего пользования в качестве наружного освещения. На дорогах общего пользования разрешено использование только для подсветки внутри салона автомобиля.

2) Не допускается использование при вождении.

3) Подробные условия приведены на сайте www.osram.ru/am-guarantee.

4) Дополнительный комплект. Применяется только в сочетании с базовым.

OSRAM LEDambient®

Стильное освещение салона автомобиля

Инновационная линейка продукции OSRAM LEDambient® – это удобные в применении решения для освещения. Гибкие светодиодные ленты легко и быстро устанавливаются и создают стильную обстановку в салоне любого автомобиля.



Основные преимущества LEDambient® TUNING LIGHTS¹⁾

- Гарантия – 2 года²⁾
- Гибкие светодиодные ленты с 16 цветами
- Беспроводной пульт управления с 24 кнопками
- Регулировка яркости и четыре варианта пульсации
- В комплект входит адаптер для легкого подключения по принципу plug & play
- Удобство установки без применения винтов или пайки



Основные преимущества LEDambient® INTERIOR STRIP KIT¹⁾

- Гарантия - 2 года²⁾
- Потрясающая яркость
- Гибкие светодиодные ленты на клейкой основе, 2 x 1,5 м
- 90 светодиодов на 1,5 м
- Белый свет
- Удобство установки без применения винтов или пайки
- Возможность регулировки длины ленты после каждого третьего светодиода



Линейка продукции OSRAM LEDambient® – TUNING LIGHTS

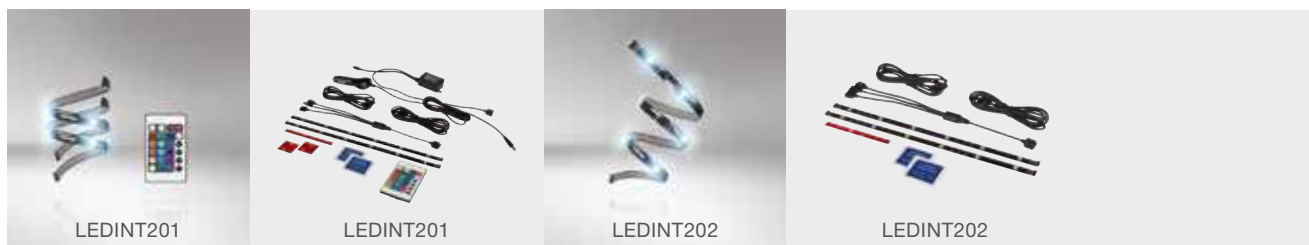

Артикул	Код для заказа	V	COLOR			No.
LEDINT201	40528999 33576	12	Многоцветный	1	2	-
LEDINT201-SEC	40528992 48809	12	Многоцветный	1	2	-
LEDINT202 ³⁾	40528999 33590	12	Многоцветный	1	2	-

Линейка продукции OSRAM LEDambient® – INTERIOR STRIP KIT

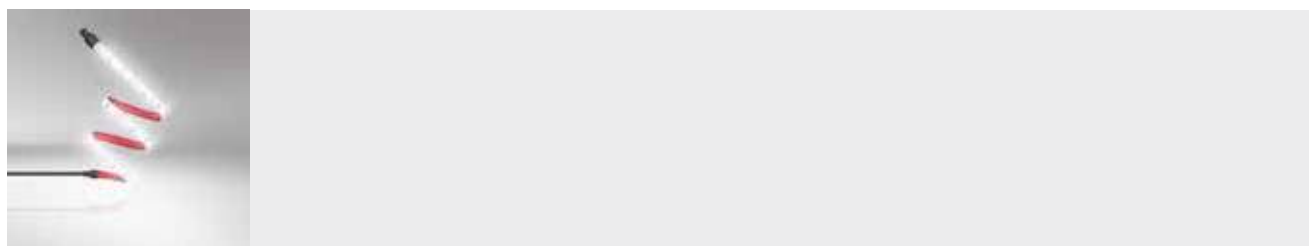

Артикул	Код для заказа	V	COLOR			No.
LEDINT203	40528995 16670	12	Белый	1	2	-

1) Данные лампы не имеют разрешения ECE. Их нельзя использовать на дорогах общего пользования в качестве наружного освещения. На дорогах общего пользования разрешено использование только для подсветки внутри салона автомобиля.

2) Подробные условия приведены на сайте www.osram.ru/am-guarantee.

3) Дополнительный комплект. Применяется только в сочетании с базовым.

OSRAM LEDinspect® PRO

Профессиональное решение для сервисных станций

Компания OSRAM предлагает широкую линейку инспекционных фонарей, разработанных специально для проведения профессионального технического осмотра и ремонтных работ. Многофункциональные фонари LEDinspect® PRO обеспечивают безупречное освещение за счет высококачественных светодиодов исключительной яркости. Конструкция каждого фонаря подходит для профессионального применения и позволяет направить свет именно туда, где он нужен. Также фонари снабжены такими приспособлениями, как мощные магниты, крючки, зажимы, поворотные механизмы и удлинительные провода, которые освобождают руки для работы.



Основные преимущества фонаря SLIMLINE 280 (LEDIL103)

- Гарантия – 3 года¹⁾
- Световой поток: 280 лм (основной свет), 70 лм (фонарик)
- Оснащен 10 + 1 мощными светодиодами с длительным сроком службы
- Механизм поворота на 180°
- Индикатор уровня заряда аккумулятора
- Удобная подзарядка от USB-порта
- Литий-ионный аккумулятор емкостью 2000 мАч
- Наличие крючка



Основные преимущества фонаря BONNET 1400 (LEDIL104)

- Гарантия – 3 года¹⁾
- Световой поток: 1400 лм
- Оснащен 168 мощными светодиодами с длительным сроком службы
- Выдвижной крючок
- Раздвижной кронштейн, позволяющий закрепить фонарь под капотом автомобиля
- Кабель длиной 5 м – в комплекте





Основные преимущества фонаря PENLIGHT 150 (LEDIL105)

- Гарантия – 3 года¹⁾
- Световой поток: 150 лм (основной свет), 35 лм (фонарик)
- Оснащен 6 мощными светодиодами с длительным сроком службы
- Литий-полимерный аккумулятор емкостью 800 мАч
- Удобная подзарядка от USB-порта
- Удобство использования благодаря эргономичной форме и прорезиненной поверхности корпуса
- Наличие клипсы и магнита
- Немаркая поверхность



Основные преимущества фонаря PENLIGHT 150 UV-A (LEDIL106)

- Гарантия – 3 года¹⁾
- Световой поток: 150 лм (основной свет), УФ-А (фонарик)
- Функция УФ-излучения (например, для выявления утечек)
- Оснащен 6 мощными светодиодами с длительным сроком службы
- Литий-полимерный аккумулятор емкостью 800 мАч
- Удобная подзарядка от USB-порта
- Немаркая поверхность
- Удобство использования благодаря эргономичной форме и прорезиненной поверхности корпуса



1) Подробные условия приведены на сайте www.osram.ru/am-guarantee.



Основные преимущества фонаря ROSKET 280 (LEDIL107)

- Гарантия – 3 года¹⁾
- Световой поток: 280 лм (основной свет), 70 лм (фонарик)
- Оснащен 3+1 мощными светодиодами с длительным сроком службы
- Крюк, поворачивающийся на 270°
- Литий-полимерный аккумулятор емкостью 2000 мАч
- Удобная подзарядка от USB-порта
- Наличие магнита





Линейка продукции OSRAM LEDinspect® PRO – светодиодные инспекционные фонари

Артикул	Код для заказа	V	W	Im	Ix	K	$\frac{l}{[mm]}$ ³⁾	$\frac{w}{[mm]}$ ³⁾	$\frac{h}{[mm]}$ ³⁾				No.
LEDIL103	4052899327351	3.4	3.5	280	500 ²⁾	6000	284	37	26	1	4	-	-
LEDIL104	4052899970632	220	13-15	1.400	900 ²⁾	6000	1104	50	50	1	4	-	-
LEDIL105	4052899963825	3.7	0.5	150/35	300/100 ²⁾	6000	177	23	13.8	1	4	-	-
LEDIL106	4052899963849	3.7	0.5	150/UVA	300 ²⁾	6000	177	23	13.8	1	4	-	-
LEDIL107	4052899963863	3.7	1	280/70	480/500 ²⁾	6000	64	17.3	133	1	4	-	-

1) Подробные условия приведены на сайте www.osram.ru/am-guarantee.

2) Не более указанной величины.

3) Размеры продукта.

OSRAM LEDinspect®

Ваш помощник всегда и везде

Фонари LEDinspect® – это универсальные инструменты, разработанные специально для выполнения ремонтных работ в гараже и дома, самостоятельного осмотра и техобслуживания автомобиля. Практически каждый фонарь линейки оснащен магнитом, зажимом, крючком и поворотным механизмом, предусматривает различные режимы освещения и характеризуется исключительной компактностью.



Основные преимущества фонаря FOLDABLE 80 (LEDIL201)

- Гарантия – 2 года¹⁾
- Наличие поворотного механизма
- Световой поток: 80 лм (основной свет), 25 лм (фонарик)
- Оснащен 21+5 высококачественными светодиодами с длительным сроком службы
- Индикатор уровня заряда аккумулятора
- Никель-металлогидридный аккумулятор емкостью 2000 мАч
- Подзарядка от адаптера 220 В или от прикуривателя в автомобиле 12 В
- Наличие магнита



Основные преимущества фонаря MINI 125 (LEDIL202)

- Гарантия – 2 года¹⁾
- Оснащен 24+3 высококачественными светодиодами с длительным сроком службы
- Световой поток: 125 лм (основной свет), 90 лм (фонарик)
- В комплект входят три батарейки AAA
- Легко удерживать в руках, немаркая поверхность
- Наличие крючка и магнита





Основные преимущества фонаря PENLIGHT 80 (LEDIL203)

- Гарантия – 2 года¹⁾
- Оснащен 8 высококачественными светодиодами с длительным сроком службы
- Световой поток: 80 лм
- В комплект входят три батарейки AAA
- Легко удерживать в руках, немаркая поверхность
- Наличие магнита и клипсы



Основные преимущества фонаря ROSKET 160 (LEDIL204)

- Гарантия – 2 года¹⁾
- Оснащен 5 высококачественными светодиодами с длительным сроком службы
- Световой поток: 160 лм (основной свет), 75 лм (фонарик)
- Литий-полимерный аккумулятор емкостью 1500 мАч
- Удобная подзарядка от USB-порта
- Легко удерживать в руках, немаркая поверхность
- Наличие магнита, клипсы и выдвижного крючка



Основные преимущества фонаря FLASHLIGHT 15 (LEDIL205)

- Гарантия – 2 года¹⁾
- Световой поток: 15 лм
- Никель-металлогидридный аккумулятор емкостью 80 мАч
- Подзарядка от прикуривателя 12 В



1) Подробные условия приведены на сайте www.osram.ru/am-guarantee.



Основные преимущества фонаря SLIMLINE 250 (LEDIL206)

- Гарантия – 2 года¹⁾
- Оснащен 15+2 высококачественными светодиодами с длительным сроком службы
- Световой поток: 250 лм (основной свет), 30 лм (фонарик)
- Литий-полимерный аккумулятор емкостью 2600 мАч
- Удобная подзарядка от USB-порта
- Легко удерживать в руках, немаркая поверхность
- Наличие магнита



Основные преимущества фонаря PROFESSIONAL 150 (LEDIL207)

- Гарантия – 2 года¹⁾
- Оснащен 6+1 высококачественными светодиодами с длительным сроком службы
- Световой поток: 150 лм (основной свет), 70 лм (фонарик)
- Литий-ионный аккумулятор емкостью 2000 мАч
- Удобная подзарядка от USB-порта
- Легко удерживать в руках, немаркая поверхность
- Наличие магнита и выдвижного крючка



Основные преимущества фонаря HEADLAMP 300 (LEDIL209)

- Гарантия – 2 года¹⁾
- Световой поток: 300 лм (основной свет), 60 лм (фонарик)
- В комплект входят три батарейки АА
- Налобный фонарь, вращающийся на 75°
- Руки остаются свободными благодаря креплению фонаря на оголовье
- Оголовье регулируется по размеру





Линейка продукции OSRAM LEDinspect® – светодиодные инспекционные фонари

Артикул	Код для заказа	V	W	Im	Ix	K	$\frac{l}{[mm]}$ ³⁾	$\frac{W}{[mm]}$ ³⁾	$\frac{h}{[mm]}$ ³⁾			
LEDIL201	4052899009592	4.5	1.5	80/25	2000 ²⁾	6000	220	46	51	1	10	-
LEDIL202	4052899009578	4.5	1.6	125/90	1200 ²⁾	6000	98	64	35	1	10	-
LEDIL203	4052899275607	4.5	1.5	80	250 ²⁾	7000	160	16	31.5	1	10	-
LEDIL204	4052899424975	3.7	0.5	160/75	70/30 ²⁾	7000	127	63	34	1	4	-
LEDIL205	4052899424951	3.6	0.5	15	56 ²⁾	7000	60.9	22.5	-	1	10	-
LEDIL206	4052899424999	3.7	3	250/30	96/20 ²⁾	7000	320	38	28	1	4	-
LEDIL207	4052899425019	3.7	3	150/70	58/217 ²⁾	7000	235	86	80	1	4	-
LEDIL209	4052899425033	4.5	3	300/60	272/43 ²⁾	7000	82	42	68	1	4	-

1) Подробные условия приведены на сайте www.osram.ru/am-guarantee.

2) Не более указанной величины.

3) Размеры продукта.



Фонари OSRAM LEDguardian®

Будь готов к непростым ситуациям

Два фонаря, которые стоит иметь под рукой в любой поездке. LEDguardian® ROAD FLARE – мощный аварийный фонарь для подачи предупреждающего сигнала. LEDguardian® SAVER LIGHT – многофункциональный фонарь, в конструкцию которого входит резак для ремней безопасности, аварийный молоток и мигающая светодиодная рукоятка.



Основные преимущества фонаря LEDguardian® ROAD FLARE

- Гарантия – 2 года¹⁾
- Два режима работы и функционал фонарика в одном устройстве
- Оснащен 16 высококачественными светодиодами (12 оранжевых и 4 белых)
- Два режима освещения: мигающий или статичный оранжевый свет
- Заметен с расстояния 240 м
- Режим фонаря: белый свет
- Ударопрочный корпус: выдерживает даже наезд легкового автомобиля
- Крепление при помощи магнита на задней стороне или при помощи карабина



Основные преимущества фонаря LEDguardian® SAVER LIGHT

- Гарантия – 2 года¹⁾
- Аварийный молоток
- Нож для разрезания ремней безопасности
- 12 светодиодов с мигающим оранжевым светом встроены в рукоятку для подачи предупреждающего сигнала
- Режим фонаря: белый свет
- Три магнита позволяют закрепить фонарь на металлической поверхности
- При помощи держателя фонарь также крепится в салоне автомобиля





Линейка продукции OSRAM LEDguardian® ROAD FLARE – фонарь аварийной сигнализации

Артикул	Код для заказа	V	W	COLOR	l [mm] ²⁾	W [mm] ²⁾	h [mm] ²⁾				No.
LED302	4052899184053	4.5	0.5	Оранжевый	110	42	-	1	24	-	-

Линейка продукции OSRAM LEDguardian® SAVER LIGHT – многофункциональный фонарь

Артикул	Код для заказа	V	W	COLOR	l [mm] ²⁾	W [mm] ²⁾	h [mm] ²⁾				No.
LED101	4052899132344	3	1.7	Оранжевый	180	63	53	1	6	-	-

1) Подробные условия приведены на сайте www.osram.ru/am-guarantee.

2) Размеры продукта.

Штурманский фонарь OSRAM ONYX COPILLOT®

Комфортное освещение в салоне вашего автомобиля

Светодиодный фонарь для чтения ONYX COPILLOT® – это теплый и не слепящий глаза свет, создающий приятную обстановку в салоне автомобиля. Фонарь имеет привлекательный дизайн, выполнен в черном цвете, держится на удобной гибкой ножке. Вы можете выбрать одну из двух версий: ONYX M-7 подключается к прикуривателю, а ONYX L-7 поставляется с пластиковым кронштейном для подключения фонаря напрямую к бортовой сети автомобиля.



Основные преимущества

- Гарантия – 2 года¹⁾
- Необычный внешний вид и современный дизайн
- Приятный, теплый, не слепящий глаза свет
- Гибкая конструкция для индивидуальной настройки
- Нескользящая, немаркая и приятная на ощупь поверхность
- Возможность включения/выключения фонаря с помощью кнопки на корпусе
- Световой поток – 20 лм
- Срок службы – 20 000 ч.
- Длина ножки – 370 мм



Линейка продукции OSRAM LED ONYX COPILOT® – штурманский фонарь

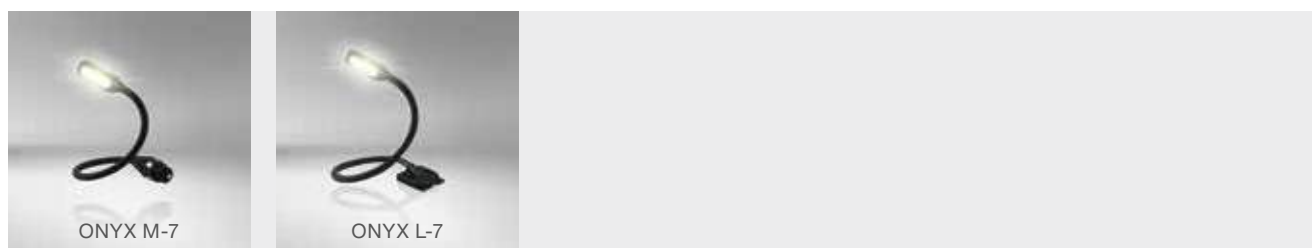

Артикул	Код для заказа	V	W	lx	K	$\frac{l}{[mm]}$ ³⁾	$\frac{w}{[mm]}$ ³⁾	$\frac{h}{[mm]}$ ³⁾			
ONYX M-7	4052899077270	12/24	0.5	20	3200	370 ²⁾	25	9	1	4	-
ONYX L-7	4052899414938	12/24	0.5	20	3200	370 ²⁾	25	9	1	4	-

1) Подробные условия приведены на сайте www.osram.ru/am-guarantee.

2) Цифра обозначает длину гибкой ножки, а не светильника целиком.

3) Размеры продукта.

Ксеноновые лампы OSRAM – непревзойденная яркость

Ксеноновые лампы OSRAM излучают на 70% больше света, чем галогенные лампы. Они обеспечивают максимальную видимость на дороге, потребляют значительно меньше электроэнергии и служат вам намного дольше. С ксеноновыми лампами вождение будет безопасным и уверенным, а внешний вид автомобиля преобразится и выделит вас в потоке машин. Такие лампы подходят для легковых и грузовых автомобилей, автобусов и других грузопассажирских автомобилей.







Программа OSRAM Trust

Убедитесь в том, что вы приобрели оригинальные ксеноновые лампы OSRAM

Оригинальная продукция OSRAM – излюбленный объект фальсификации по всему миру. Потребителю достаточно сложно отличить оригинальную лампу от подделки. Внешне они могут ничем не отличаться, но по качеству и производительности между продукцией OSRAM и контрафактом – огромная разница. Специально разработанная программа OSRAM Trust позволяет убедиться в том, что вы приобрели оригинальные ксеноновые лампы OSRAM, которые соответствуют всем международным стандартам качества и безопасности.

Программа Trust включает в себя два надежных признака подлинности ламп. Во-первых, это этикетка на упаковке с кодом, голограммой и защитной полоской, а во-вторых – уникальный код на цоколе самой лампы. Они позволяют безошибочно проверить подлинность приобретенных ламп всего за пару минут.

Лампы OSRAM XENARC®

- XENARC® NIGHT BREAKER® UNLIMITED
- XENARC® COOL BLUE® INTENSE
- XENARC® ULTRA LIFE
- XENARC® ORIGINAL
- XENARC® CLASSIC

Инновационные средства защиты

Составной частью программы OSRAM Trust стало внедрение двух способов защиты в процесс производства. Эти два средства защиты удобны и просты в применении и заключаются в следующем:



Отличительные особенности уникальной этикетки

a) На каждой упаковке подлинной ксеноновой лампы OSRAM указан код из 7 знаков;
b) Последние 3 буквы кода расположены в нижнем правом углу этикетки и отливают на свету разными цветами, как голограмма; **c)** Также имеется защитная полоска с микротекстом, для прочтения которого необходимо использовать увеличительное стекло. Наконеч на этикетке OSRAM приводится логотип компании, адрес URL: www.osram.com/trust и QR-код, который ведет на сайт программы OSRAM.



Уникальные данные на цоколе каждой лампы

Каждая лампа имеет уникальный код, расположенный на ее цоколе.

Онлайн-проверка

Это следующий шаг программы OSRAM Trust. Выполнение данной проверки подлинности ламп не займет у вас много времени.



www.osram.ru/trust



1 Введите семизначный код с этикетки

На странице osram.ru/trust выберите вкладку «Убедитесь в подлинности приобретенного вами продукта» и введите семизначный код с этикетки на упаковке лампы (при сканировании QR -кода прямо с упаковки семизначный код вводится автоматически).

2 Сравните появившийся код с данными, указанными на цоколе вашей лампы

Нажав на кнопку «Проверить», вы получите данные о лампе, которые должны совпадать с информацией, расположенной на цоколе лампы. Если коды совпадают, то ваша лампа подлинная.

PERFORMANCE | XENARC® NIGHT BREAKER® UNLIMITED

OSRAM XENARC® NIGHT BREAKER® UNLIMITED

Самая яркая автомобильная ксеноновая лампа

Эти уникальные лампы излучают на 70% больше света, их световой луч на 20 метров длиннее, а свет еще более белый, чем у стандартных ксеноновых ламп.



Основные преимущества

- На 70% больше света¹⁾ для лучшей видимости на дороге и значительного увеличения времени для совершения маневра
- Световой луч на 20 м длиннее²⁾
- На 5% более белый свет¹⁾
- Цветовая температура – 4300 К
- Полностью сертифицированы

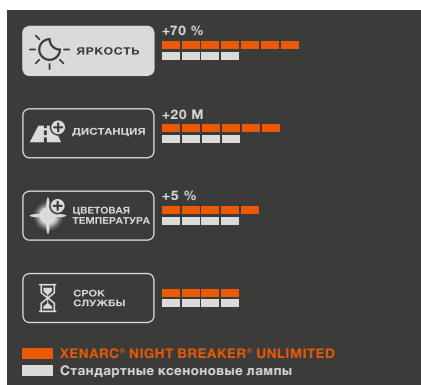



Линейка продукции OSRAM XENARC® NIGHT BREAKER® UNLIMITED

Артикул	ECE	Код для заказа	V	W		lm	K				No.
66140XNB ³⁾	D1S ⁴⁾	4052899 047068	85	35	PK32d-2	3200 ⁵⁾	4300	1	4		1 ^{C.128}
66140XNB-HCB ³⁾	D1S ⁴⁾	4052899 429857	85	35	PK32d-2	3200 ⁵⁾	4300	2	10		1 ^{C.128}
66240XNB ³⁾	D2S ⁴⁾	4052899 047082	85	35	P32d-2	3200 ⁵⁾	4300	1	4		3 ^{C.128}
66240XNB-HCB ³⁾	D2S ⁴⁾	4052899 429970	85	35	P32d-2	3200 ⁵⁾	4300	2	10		3 ^{C.128}
66340XNB ³⁾	D3S ⁴⁾	4052899 340664	42	35	PK32d-5	3200 ⁵⁾	4300	1	4		1 ^{C.128}
66340XNB-HCB ³⁾	D3S ⁴⁾	4052899 430112	42	35	PK32d-5	3200 ⁵⁾	4300	2	10		1 ^{C.128}
66440XNB ³⁾	D4S ⁴⁾	4052899 343436	42	35	P32d-5	3200 ⁵⁾	4300	1	4		3 ^{C.128}
66440XNB-HCB ³⁾	D4S ⁴⁾	4052899 430235	42	35	P32d-5	3200 ⁵⁾	4300	2	10		3 ^{C.128}

1) По сравнению со стандартными ксеноновыми лампами.

2) В зависимости от системы головного света.

3) Использовать только с электронной регулирующей аппаратурой утвержденных типов.

4) Ксеноновые лампы XENARC® рекомендуются к замене специалистами, имеющими соответствующую квалификацию.

5) Минимальное ультрафиолетовое излучение | Для линзовых фар головного света | Разрешение ECE и маркировка DOT.

6) ± 450 лм.

OSRAM XENARC® COOL BLUE® INTENSE

Стильный голубовато-белый ксеноновый свет

Исключительная яркость, высокий контраст и кристальный, голубовато-белый свет! Ксеноновая лампа XENARC® COOL BLUE® INTENSE с цветовой температурой 6000 К – это инновационные, высокоэффективные технологии, максимум света и безупречный дизайн.



Основные преимущества

- Максимально равномерный голубовато-белый свет для безопасного вождения¹⁾
- Цветовая температура – 6000 К
- На 20% больше света²⁾
- Исключительная яркость
- Стильный и современный дизайн

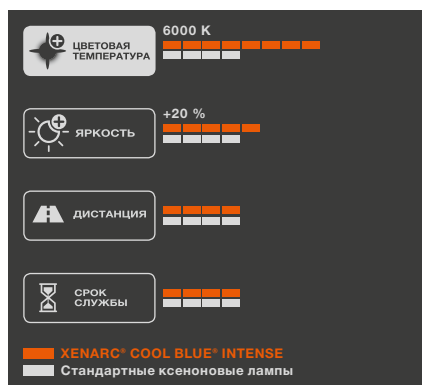



Линейка продукции OSRAM XENARC® COOL BLUE® INTENSE

Артикул	ECE	Код для заказа	V	W		lm	K				No.
66140СВ1 ⁽³⁾⁴⁾	D1S ⁵⁾	4052899 220720	85	35	PK32d-2	3200 ⁷⁾	5500 ⁸⁾	1	4		1 ^{C.128}
66140СВ1-НСВ ⁽³⁾⁴⁾	D1S ⁵⁾	4052899 431621	85	35	PK32d-2	3200 ⁷⁾	5500 ⁸⁾	2	10		1 ^{C.128}
66150СВ1 ⁽³⁾⁴⁾	D1R ⁶⁾	4052899 339903	85	35	PK32d-3	2800 ⁷⁾	5500 ⁸⁾	1	4		2 ^{C.128}
66240СВ1 ⁽³⁾⁴⁾	D2S ⁵⁾	400832 1401359	85	35	P32d-2	3200 ⁷⁾	5500 ⁸⁾	1	4		3 ^{C.128}
66240СВ1-НСВ ⁽³⁾⁴⁾	D2S ⁵⁾	4052899 431706	85	35	P32d-2	3200 ⁷⁾	5500 ⁸⁾	2	10		3 ^{C.128}
66250СВ1 ⁽³⁾⁴⁾	D2R ⁶⁾	400832 1401533	85	35	P32d-3	2800 ⁷⁾	5500 ⁸⁾	1	4		4 ^{C.128}
66340СВ1 ⁽³⁾⁴⁾	D3S ⁵⁾	4052899 148710	42	35	PK32d-5	3200 ⁷⁾	5000 ⁸⁾	1	4		1 ^{C.128}
66340СВ1-НСВ ⁽³⁾⁴⁾	D3S ⁵⁾	4052899 431782	42	35	PK32d-5	3200 ⁷⁾	5000 ⁸⁾	2	10		1 ^{C.128}
66440СВ1 ⁽³⁾⁴⁾	D4S ⁵⁾	4052899 125582	42	35	P32d-5	3200 ⁷⁾	5000 ⁸⁾	1	4		3 ^{C.128}
66440СВ1-НСВ ⁽³⁾⁴⁾	D4S ⁵⁾	4052899 431874	42	35	P32d-5	3200 ⁷⁾	5000 ⁸⁾	2	10		3 ^{C.128}

- 1) Благодаря специальной системе газонаполнения в отличие от традиционного покрытия колбы.
- 2) По сравнению со стандартными газоразрядными лампами с покрытием колбы.
- 3) Использовать только с электронной регулирующей аппаратурой утвержденных типов.
- 4) Ксеноновые лампы XENARC® рекомендуются к замене специалистами, имеющими соответствующую квалификацию.
- 5) Минимальное ультрафиолетовое излучение | Для линзовых фар головного света | Разрешение ECE и маркеровка DOT.
- 6) Минимальное ультрафиолетовое излучение | С антибликовой полосой для рефлекторных фар | Разрешение ECE и маркеровка DOT.
- 7) ± 450 лм.
- 8) Не более указанной величины.

OSRAM XENARC® ULTRA LIFE

Невероятный срок службы, гарантия – 10 лет

Лампы XENARC® ULTRA LIFE прослужат вам в четыре раза дольше, чем стандартные ксеноновые лампы. OSRAM предоставляет на эти лампы гарантию сроком 10 лет.



Основные преимущества

- Гарантия – 10 лет¹⁾
- До четырех раз более длительный срок службы²⁾
- Срок службы этих ламп эквивалентен 300 000 км пробега
- Полностью сертифицированы





Линейка продукции OSRAM XENARC® ULTRA LIFE

Артикул	ECE	Код для заказа	V	W		lm	K			
66140ULT ⁴⁾⁵⁾	D1S ⁶⁾	4052899 425514	85	35	PK32d-2	3200 ⁷⁾	4300	1	4	1 ^{C.128}
66140ULT-HCB ⁴⁾⁵⁾	D1S ⁶⁾	4052899 429611	85	35	PK32d-2	3200 ⁷⁾	4300	2	10	1 ^{C.128}
66240ULT ⁴⁾⁵⁾	D2S ⁶⁾	4052899 425576	85	35	P32d-2	3200 ⁷⁾	4300	1	4	3 ^{C.128}
66240ULT-HCB ⁴⁾⁵⁾	D2S ⁶⁾	4052899 429673	85	35	P32d-2	3200 ⁷⁾	4300	2	10	3 ^{C.128}
66340ULT ⁴⁾⁵⁾	D3S ⁶⁾	4052899 425606	42	35	PK32d-5	3200 ⁷⁾	4300	1	4	1 ^{C.128}
66340ULT-HCB ⁴⁾⁵⁾	D3S ⁶⁾	4052899 429734	42	35	PK32d-5	3200 ⁷⁾	4300	2	10	1 ^{C.128}
66440ULT ⁴⁾⁵⁾	D4S ⁶⁾	4052899 425637	42	35	P32d-5	3200 ⁷⁾	4300	1	1	3 ^{C.128}
66440ULT-HCB ⁴⁾⁵⁾	D4S ⁶⁾	4052899 429796	42	35	P32d-5	3200 ⁷⁾	4300	2	10	3 ^{C.128}

1) При условии онлайн-регистрации продукта. Подробные условия приведены на сайте www.osram.ru/am-guarantee.

2) По сравнению со стандартными ксеноновыми лампами.

3) При среднем годовом пробеге 14 259 км и использовании ламп 60% времени.

4) Использовать только с электронной регулирующей аппаратурой утвержденных типов.

5) Ксеноновые лампы XENARC® рекомендуются к замене специалистами, имеющими соответствующую квалификацию.

6) Минимальное ультрафиолетовое излучение | Для линзовых фар | Разрешение ECE и маркерровка DOT.

7) ± 450 лм.

OSRAM XENARC® ORIGINAL

Оригинальная запасная часть (ОЕМ)

Цветовая температура ламп OSRAM XENARC® ORIGINAL, достигающая 4500 К, максимально приближена к естественному дневному свету. Такой свет обеспечивает более комфортные условия вождения и не вызывает усталости. Лампы этой линейки установлены на миллионах новых автомобилей известных производителей и успешно применяются в качестве оригинальных запасных частей. Инновационные лампы D8S производятся без использования ртути и потребляют только 25 Вт.



Основные преимущества

- Гарантия – 4 года¹⁾
- Качество оригинальной запасной части (ОЕМ)
- Впечатляющая яркость и надежность



Линейка продукции OSRAM XENARC® ORIGINAL

Артикул	ECE	Код для заказа	V	W		lm	K			No.
66140 ²⁾³⁾	D1S ⁴⁾	4008321184276	85	35	PK32d-2	3200 ⁶⁾	4300	1	4	1 ^{C.128}
66150 ²⁾³⁾	D1R ⁵⁾	4052899339828	85	35	PK32d-3	2800 ⁶⁾	4300	1	4	2 ^{C.128}
66240 ²⁾³⁾	D2S ⁴⁾	4008321184573	85	35	P32d-2	3200 ⁶⁾	4300	1	4	3 ^{C.128}
66250 ²⁾³⁾	D2R ⁵⁾	4008321184634	85	35	P32d-3	2800 ⁶⁾	4300	1	4	4 ^{C.128}
66340 ²⁾³⁾	D3S ⁴⁾	4052899199569	42	35	PK32d-5	3200 ⁶⁾	4300	1	4	1 ^{C.128}
66350 ²⁾³⁾	D3R ⁵⁾	4008321129857	42	35	PK32d-6	2800 ⁶⁾	4300	1	4	2 ^{C.128}
66440 ²⁾³⁾	D4S ⁴⁾	4008321349392	42	35	P32d-5	3200 ⁶⁾	4300	1	4	3 ^{C.128}
66450 ²⁾³⁾	D4R ⁵⁾	4008321349576	42	35	P32d-6	2800 ⁶⁾	4300	1	4	4 ^{C.128}
66548 ²⁾³⁾	D8S ⁴⁾	4008321787019	42	25	PK32d-1	2000 ⁷⁾	4500	1	4	1 ^{C.128}

1) Подробные условия приведены на сайте www.osram.ru/am-guarantee.

2) Использовать только с электронной регулирующей аппаратурой утвержденных типов.

3) Ксеноновые лампы XENARC® рекомендуются к замене специалистами, имеющими соответствующую квалификацию.

4) Минимальное ультрафиолетовое излучение | Для линзовых фар | Разрешение ECE и маркерровка DOT.

5) Минимальное ультрафиолетовое излучение | С антибликовой полосой для линзовых фар | Разрешение ECE и маркерровка DOT.

6) ± 450 лм.

7) ± 300 лм.

OSRAM XENARC® CLASSIC

Экономичное решение от премиум-производителя

Ксеноновые лампы OSRAM линейки XENARC® CLASSIC – это выбор покупателей, предпочитающих автомобильные лампы от проверенного производителя. OSRAM XENARC® CLASSIC – это выгодное соотношение цены и качества.

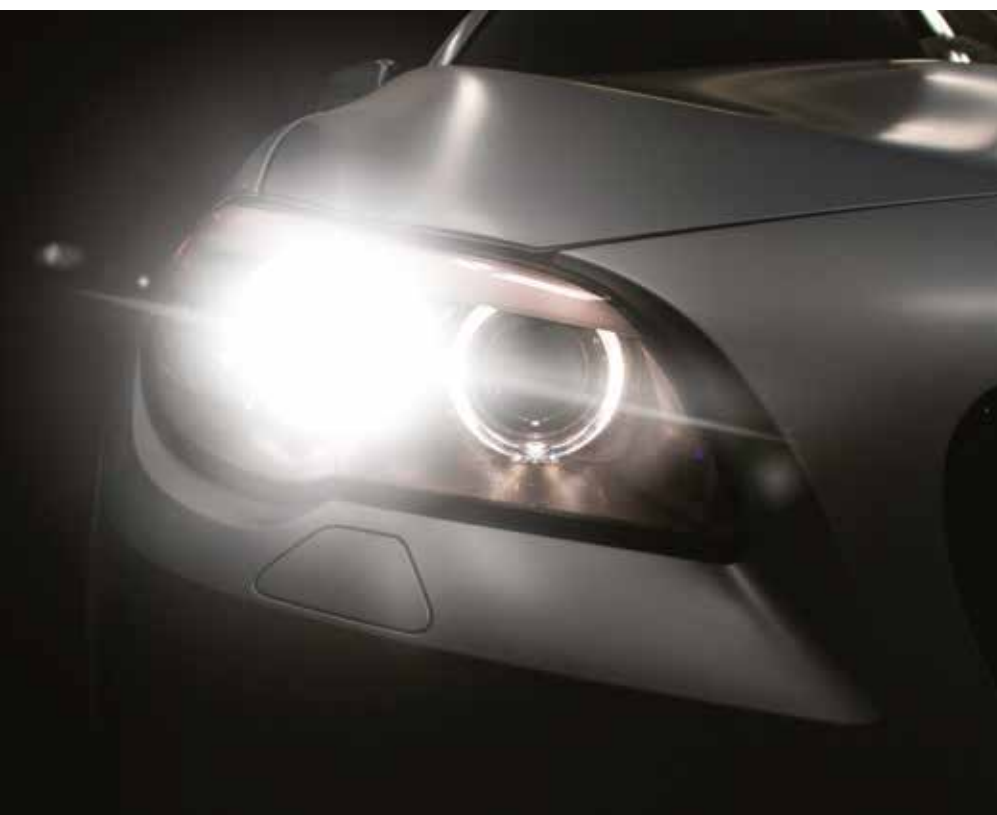

Основные преимущества

- Цветовая температура – 4150 K
- Широкий ассортимент: D1S, D2S, D3S, D4S
- Длительный срок службы
- Оптимальное соотношение цены и качества



Линейка продукции OSRAM XENARC® CLASSIC

Артикул	ECE	Код для заказа	V	W		Im	K	T _c			
66140CLC ¹⁾	D1S	4052899075382	85	35	PK32d-2	3200	4150	2000	1	10	-
66240CLC ¹⁾	D2S	4052899075443	85	35	P32d-2	3200	4150	2000	1	10	-
66340CLC	D3S	4052899397989	42	35	PK32d-5	3200	4150	2000	1	10	-
66440CLC	D4S	4052899398054	42	35	P32d-5	2800	4150	2000	1	10	-

1) Лампы XENARC® рекомендуются к замене специалистами, имеющими соответствующую квалификацию.

Галогенные лампы – самое популярное решение для легковых автомобилей

Длительный срок службы, оптимальное освещение, неизменно высокое качество и доступные цены. Всё это галогенные лампы OSRAM, и неудивительно, что они остаются лидерами продаж среди всех ламп головного света. Большой ассортимент позволяет подобрать лампу в соответствии с индивидуальными потребностями и запросами водителя, будь то желание приобрести оригинальную запасную часть или продукт с улучшенными характеристиками, дизайнерское решение или результат инновационных технических разработок.



HALOGEN CAR

OSRAM NIGHT BREAKER® LASER

Самая яркая галогенная лампа OSRAM

Новая лампа NIGHT BREAKER® LASER – это сочетание лазерных технологий, уникального дизайна и потрясающей производительности, которые порадуют самых требовательных водителей: новинка обеспечивает на 130% больше света по сравнению со стандартными галогенными лампами, свет при этом на 20% более белый, а световой луч длиннее на 40 м.



Основные преимущества

- На 130% больше света¹⁾
- На 40 м длиннее световой луч¹⁾
- На 20% более белый свет¹⁾
- Покрытие, созданное с помощью лазерных технологий, позволяет добиться максимальных световых характеристик
- Использование чистого ксенона в колбе лампы для максимальной светоотдачи
- Уникальный дизайн, лазерная гравировка NIGHT BREAKER® и серебристый колпачок
- Выверенное с прецизионной точностью положение нити накала для лучшего распределения света

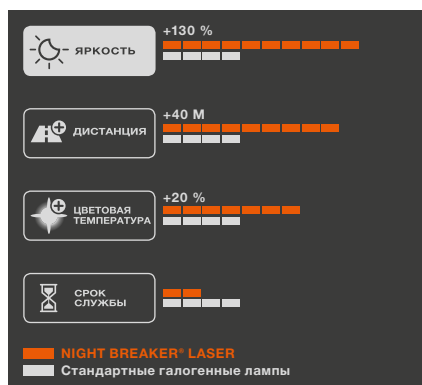



Линейка продукции OSRAM NIGHT BREAKER® LASER

Артикул	ECE	Код для заказа	V	W				
64193NBL	H4	4052899 437845	12	60/55	P43t	1	100	14 ^{C.128}
64193NBL-01B	H4	4052899 436916	12	60/55	P43t	1	10	14 ^{C.128}
64193NBL-HCB	H4	4052899 436756	12	60/55	P43t	2	20	14 ^{C.128}
64210NBL	H7	4052899 437814	12	55	PX26d	1	100	19 ^{C.128}
64210NBL-01B	H7	4052899 436893	12	55	PX26d	1	10	19 ^{C.128}
64210NBL-HCB	H7	4052899 436732	12	55	PX26d	2	20	19 ^{C.128}

1) По сравнению со стандартными галогенными лампами.

OSRAM NIGHT BREAKER® UNLIMITED

На 110% больше света

Лампа OSRAM NIGHT BREAKER® UNLIMITED излучает на 110% больше света по сравнению со стандартными галогенными лампами и является на сегодняшний день второй по мощности галогенной лампой в линейке продукции OSRAM.



Основные преимущества

- На 110% больше света на дороге¹⁾
- На 40 м длиннее световой луч¹⁾
- На 20% более белый свет¹⁾
- Дорожные знаки и препятствия видны гораздо лучше, что позволяет избежать опасных ситуаций
- У водителя больше времени, чтобы отреагировать и совершить правильный маневр
- Привлекательный дизайн с голубым покрытием колбы и серебристым колпачком (H4/H7/H11/HB4)
- Выверенное с прецизионной точностью положение нити накаливания для лучшего распределения света

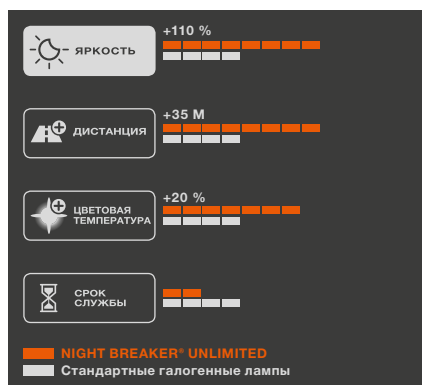

Стандартные галогенные лампы

NIGHT BREAKER® UNLIMITED



Линейка продукции OSRAM NIGHT BREAKER® UNLIMITED

Артикул	ECE	Код для заказа	V	W				
64150NBU	H1	4052899016231	12	55	P14.5s	1	100	5 ^{C.128}
64150NBU-01B	H1	4052899411623	12	55	P14.5s	1	10	5 ^{C.128}
64150NBU-HCB	H1	4052899413269	12	55	P14.5s	2	20	5 ^{C.128}
64151NBU	H3	4052899016323	12	55	PK22s	1	100	9 ^{C.128}
64151NBU-01B	H3	4052899411647	12	55	PK22s	1	10	9 ^{C.128}
64193NBU	H4	4052899017122	12	60/55	P43t	1	100	14 ^{C.128}
64193NBU-01B	H4	4052899410954	12	60/55	P43t	1	10	14 ^{C.128}
64193NBU-HCB	H4	4052899413283	12	60/55	P43t	2	20	14 ^{C.128}
64210NBU	H7	4052899016972	12	55	PX26d	1	100	19 ^{C.128}
64210NBU-01B	H7	4052899410930	12	55	PX26d	1	10	19 ^{C.128}
64210NBU-HCB	H7	4052899413245	12	55	PX26d	2	20	19 ^{C.128}
64212NBU-HCB	H8	4052899413306	12	35	PGJ19-1	2	20	31 ^{C.128}
64211NBU	H11	4052899016392	12	55	PGJ19-2	1	100	29 ^{C.128}
64211NBU-01B	H11	4052899410978	12	55	PGJ19-2	1	10	29 ^{C.128}
64211NBU-HCB	H11	4052899413320	12	55	PGJ19-2	2	20	29 ^{C.128}
9005NBU-HCB	HB3	4052899413603	12	60	P20d	2	20	36 ^{C.128}
9006NBU-HCB	HB4	4052899413627	12	51	P22d	2	20	37 ^{C.128}

1) По сравнению со стандартными галогенными лампами.

OSRAM SILVERSTAR® 2.0

Отличное соотношение цены и производительности

Лампа OSRAM SILVERSTAR® 2.0, излучающая на 60% больше света, чем стандартные галогенные лампы – идеальный вариант для водителей, выбирающих превосходное качество света, безопасность и выгодное соотношение цены и производительности.



Основные преимущества

- На 60% больше света на дороге¹⁾
- На 20 м длиннее световой луч¹⁾
- Дорожные знаки и препятствия более заметны, что позволяет избежать опасных ситуаций
- У водителя больше времени, чтобы отреагировать и совершить правильный маневр
- Оптимальное соотношение цены и производительности

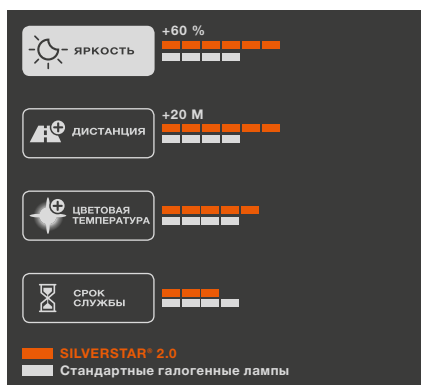



Линейка продукции OSRAM SILVERSTAR® 2.0

Артикул	ECE	Код для заказа	V	W				
64150SV2	H1	4008321785824	12	55	P14.5s	1	100	6 ^{C.128}
64150SV2-01B	H1	4052899428577	12	55	P14.5s	1	10	6 ^{C.128}
64150SV2-HCB	H1	4052899428751	12	55	P14.5s	2	20	6 ^{C.128}
64193SV2	H4	4008321785930	12	60/55	P43t	1	100	13 ^{C.128}
64193SV2-01B	H4	4052899428522	12	60/55	P43t	1	10	13 ^{C.128}
64193SV2-HCB	H4	4052899428881	12	60/55	P43t	2	20	13 ^{C.128}
64210SV2	H7	4008321786685	12	55	PX26d	1	100	21 ^{C.128}
64210SV2-01B	H7	4052899428485	12	55	PX26d	1	10	21 ^{C.128}
64210SV2-HCB	H7	4052899428652	12	55	PX26d	2	20	21 ^{C.128}
64211SV2	H11	4008321787156	12	55	PGJ19-2	1	100	27 ^{C.128}
64211SV2-HCB	H11	4052899428829	12	55	PGJ19-2	2	20	27 ^{C.128}

1) По сравнению со стандартными галогенными лампами.

OSRAM COOL BLUE® INTENSE

Яркий голубовато-белый свет

Мощный голубовато-белый свет высокотехнологичной лампы OSRAM COOL BLUE® INTENSE производит точно такое же впечатление, как свет стандартных ксеноновых ламп.



Основные преимущества

- Голубовато-белый свет, близкий к свету ксеноновых ламп
- Цветовая температура – до 4200 K
- Увеличенная на 20% яркость¹⁾
- Современный дизайн с серебристым колпачком (H4/H7/H11/HB4)
- Идеально подходят для использования в фарах с прозрачными стеклами
- Широкий ассортимент ламп головного света дополняет лампа типа W5W с цветовой температурой, максимально приближенной к цветовой температуре стандартной ксеноновой лампы
 - Идеально дополняют фары с ксеноновым освещением
 - Полная взаимозаменяемость с лампами типа W5W

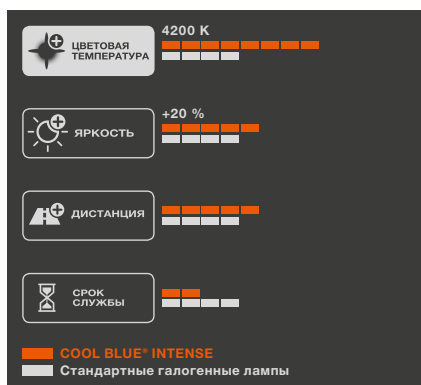



Линейка продукции OSRAM COOL BLUE® INTENSE

Артикул	ECE	Код для заказа	V	W				
64150CBI	H1	4008321655325	12	55	P14.5s	1	100	7 ^{C.128}
64150CBI-01B	H1	4052899411418	12	55	P14.5s	1	10	7 ^{C.128}
64150CBI-HCB	H1	4052899412880	12	55	P14.5s	2	20	7 ^{C.128}
64151CBI	H3	4008321655462	12	55	PK22s	1	100	11 ^{C.128}
64193CBI	H4	4008321650894	12	60/55	P43t	1	100	12 ^{C.128}
64193CBI-01B	H4	4052899410794	12	60/55	P43t	1	10	12 ^{C.128}
64193CBI-HCB	H4	4052899413061	12	60/55	P43t	2	20	12 ^{C.128}
64210CBI	H7	4008321651341	12	55	PX26d	1	100	20 ^{C.128}
64210CBI-01B	H7	4052899410831	12	55	PX26d	1	10	20 ^{C.128}
64210CBI-HCB	H7	4052899413047	12	55	PX26d	2	20	20 ^{C.128}
64212CBI-HCB	H8	4052899412903	12	35	PGJ19-1	2	20	31 ^{C.128}
64211CBI	H11	4052899433175	12	55	PGJ19-2	1	100	28 ^{C.128}
64211CBI-HCB	H11	4052899412927	12	55	PGJ19-2	2	20	28 ^{C.128}
64176CBI	H15	4052899932708	12	55/15	PGJ23t-1	1	100	24 ^{C.128}
64176CBI-HCB	H15	4052899982192	12	55/15	PGJ23t-1	2	20	24 ^{C.128}
64219CBI	H16	4052899268326	12	19	PGJ19-3	1	100	25 ^{C.128}
64219CBI-HCB	H16	4052899412941	12	19	PGJ19-3	1	100	25 ^{C.128}
880CBI	H27W/1	4052899479999	12	27	PG13	1	100	25 ^{C.128}
881CBI	H27W/2	4052899480025	12	27	PGJ13	1	100	25 ^{C.128}
9005CBI-HCB	HB3	4052899413641	12	60	P20d	2	20	34 ^{C.128}
9006CBI-HCB	HB4	4052899413665	12	51	P22d	2	20	40 ^{C.128}
9012CBI	HIR2	4052899455405	12	55	PX22d	1	100	47 ^{C.128}
2825HCBI	W5W	4008321650849	12	5	W2.1x9.5d	10	50	81 ^{C.128}
2825HCBI-02B	W5W	4052899418646	12	5	W2.1x9.5d	2	20	81 ^{C.128}

1) По сравнению со стандартными лампами, субъективное восприятие.



Лампы OSRAM DIADEM® CHROME и DIADEM®

Сигнальная лампа – «невидимка»

Современное эстетичное дополнение к галогенным и ксеноновым фарам – лампы DIADEM® и DIADEM® CHROME для габаритных огней и стоп-сигналов. Оранжевый или красный свет становится видимым только при включении.

Основные преимущества ламп DIADEM® CHROME

- Оранжевый свет становится видимым только при включении, в выключенном состоянии лампа практически незаметна
- Эффект «под хром» за счет абсорбирующего напыления и передового интерференционного покрытия взамен покраски
- Эксклюзивный дизайн
- Идеальны для автомобильной оптики с прозрачными стеклами

Основные преимущества ламп DIADEM®

- Лампы излучают оранжевый или красный свет
- Опаловый оттенок благодаря ультрасовременному интерференционному покрытию
- Идеальны для автомобильной оптики с прозрачными стеклами
- Срок службы больше в два раза¹⁾

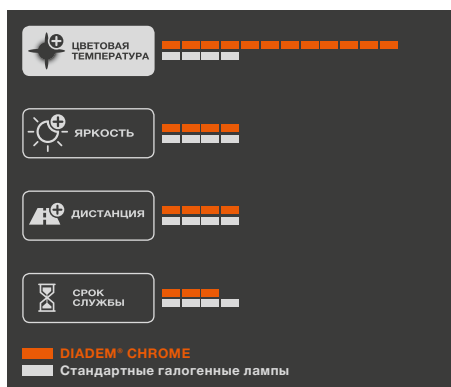



Линейка продукции OSRAM DIADEM® CHROME

Артикул	ECE	Код для заказа	V	W				
2827DC-02B ²⁾	WY5W	4052899 417939	12	5	W2.1x9.5d	2	20	66 ^{C.129}
7507DC-02B ²⁾	PY21W	4052899 417991	12	21	BAU15s	2	20	52 ^{C.129}

Линейка продукции OSRAM DIADEM®

Артикул	ECE	Код для заказа	V	W				
7507LDA ²⁾	PY21W	400832 1137418	12	21	BAU15s	10	50	56 ^{C.129}
7507LDA-02B ²⁾	PY21W	4052899 418707	12	21	BAU15s	2	20	56 ^{C.129}
7508LDR-01B ³⁾	PR21W	4052899 418516	12	21	BAW15s	1	10	56 ^{C.129}
7538LDR-01B ³⁾	PR21/5W	4052899 418578	12	21/5	BAW15d	1	10	60 ^{C.129}

1) По сравнению со стандартными лампами.

2) Оранжевые лампы для сигналов поворота с прозрачными стеклами.

3) Красный свет для задних габаритных огней и стоп-сигналов с прозрачными стеклами.

OSRAM ULTRA LIFE

Свет, на который можно положиться Гарантия – 4 года

Усовершенствованное семейство ламп ULTRA LIFE – это еще больший комфорт, безопасность и надежность. Эти лампы служат в четыре раза дольше, чем стандартные автомобильные лампы. Именно поэтому компания OSRAM смело предлагает на лампы ULTRA LIFE гарантию сроком 4 года!



Основные преимущества

- Гарантия – 4 года¹⁾
- До четырех раз более длительный срок службы²⁾
- Срок службы этих ламп эквивалентен 100 000 км пробега
- Надежность и более длительный цикл замены
- Широкий ассортимент ламп головного света и сигнального освещения
- Современный дизайн, серебристый колпачок (H4/H7/H11), идеально подходят для использования в полностью прозрачных фарах

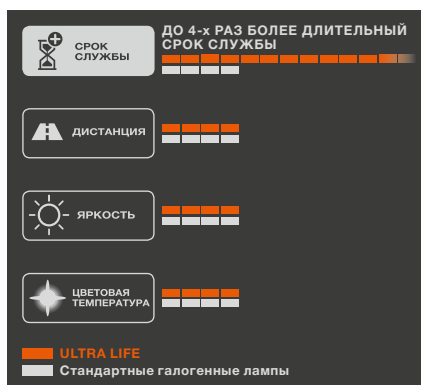



Линейка продукции OSRAM ULTRA LIFE

Артикул	ECE	Код для заказа	V	W				
64150ULT	H1	4008321416209	12	55	P14.5s	1	100	6 ^{C.128}
64150ULT-01B	H1	4052899412156	12	55	P14.5s	1	10	6 ^{C.128}
64150ULT-HCB	H1	4052899425163	12	55	P14.5s	2	20	6 ^{C.128}
64193ULT	H4	4008321416230	12	60/55	P43t	1	100	13 ^{C.128}
64193ULT-01B	H4	4052899425125	12	60/55	P43t	1	10	13 ^{C.128}
64193ULT-HCB	H4	4052899425200	12	60/55	P43t	2	20	13 ^{C.128}
64210ULT	H7	4008321416261	12	55	PX26d	1	100	21 ^{C.128}
64210ULT-01B	H7	4052899436152	12	55	PX26d	1	10	21 ^{C.128}
64210ULT-HCB	H7	4052899436213	12	55	PX26d	2	20	21 ^{C.128}
64211ULT	H11	4052899431164	12	55	PGJ19-2	1	100	27 ^{C.128}
64211ULT-01B	H11	4052899436114	12	55	PGJ19-2	1	10	27 ^{C.128}
64211ULT-HCB	H11	4052899436138	12	55	PGJ19-2	2	20	27 ^{C.128}
7506ULT	P21W	4008321415349	12	21	BA15s	10	50	49 ^{C.129}
7506ULT-02B	P21W	4052899419469	12	21	BA15s	2	20	49 ^{C.129}
7507ULT ³⁾	PY21W	4008321413147	12	21	BAU15s	10	50	56 ^{C.129}
7507ULT-02B ⁴⁾	PY21W	4052899419506	12	21	BAU15s	2	20	56 ^{C.129}
7528ULT	P21/5W	4008321413116	12	21/5	BAY15d	10	50	53 ^{C.129}
7528ULT-02B	P21/5W	4052899419582	12	21/5	BAY15d	2	20	53 ^{C.129}
2825ULT	W5W	4008321413024	12	5	W2.1x9.5d	10	50	78 ^{C.129}
2825ULT-02B	W5W	4052899419322	12	5	W2.1x9.5d	2	20	78 ^{C.129}
5007ULT	R5W	4008321415370	12	5	BA15s	10	50	66 ^{C.129}
5007ULT-02B	R5W	4052899419308	12	5	BA15s	2	20	66 ^{C.129}
5008ULT	R10W	4008321415400	12	10	BA15s	10	50	66 ^{C.129}
5008ULT-02B	R10W	4052899419421	12	10	BA15s	2	20	66 ^{C.129}
6418ULT	C5W	4008321413086	12	5	SV8.5-8	10	50	90 ^{C.129}
6418ULT-02B	C5W	4052899419629	12	5	SV8.5-8	2	20	90 ^{C.129}
64132ULT	H6W	4008321413178	12	6	BAX9s	10	50	101 ^{C.129}
64132ULT-02B	H6W	4052899419667	12	6	BAX9s	2	20	101 ^{C.129}
64137ULT ⁴⁾	HY21W	4052899910256	12	21	BAW9s	10	50	89 ^{C.129}

1) Стандартная гарантия – 3 года. Четвертый год гарантии предоставляется только при условии он-лайн регистрации продукта.

Подробные условия и форма для регистрации доступны на сайте www.osram.ru/am-guarantee.

2) По сравнению со стандартными галогенными лампами.

3) При среднем годовом пробеге в 14 259 км и использовании ламп 60% времени.

4) Оранжевые лампы для сигналов поворота и для фар с прозрачными стеклами.

OSRAM SUPER®

Дополнительные преимущества

Лампы OSRAM SUPER® обеспечивают на 30% больше света на дороге, а следовательно, и дополнительные преимущества. Больше света на дороге – выше безопасность. Это утверждение очевидно и не требует доказательств. Также очевидны преимущества ламп OSRAM SUPER® перед обычными лампами. На 30% больше света на дороге – это на 10 метров больше освещенной зоны. Это и есть то дополнительное преимущество, которое делает вождение более комфортным и безопасным.



Основные преимущества

- На 30% больше света на дороге для большей безопасности¹⁾
- На 10 м больше освещенная зона – выше безопасность
- Улучшенные световые характеристики для комфортного и безопасного вождения

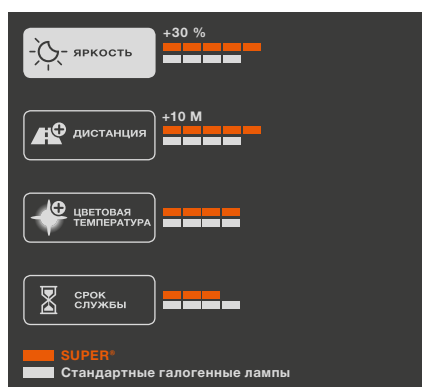



Линейка продукции OSRAM SUPER®

Артикул	ECE	Код для заказа	V	W				
								No.
64150SUP	H1	4050300 479408	12	55	P14.5s	1	100	7 ^{C.128}
64151SUP	H3	4050300 504445	12	55	PK22s	1	100	11 ^{C.128}
64193SUP	H4	4050300 467245	12	60/55	P43t	1	100	12 ^{C.128}
64210SUP	H7	4008321 890375	12	55	PX26d	1	100	-

1) По сравнению со стандартными галогенными лампами.

OSRAM ALLSEASON®

Свет для любой погоды

Лампы OSRAM ALLSEASON® со специальным интерференционным покрытием обеспечивают непревзойденную видимость в тяжелых погодных условиях. OSRAM ALLSEASON® – новый уровень безопасности в любую погоду.



Основные преимущества

- Цветовая температура снижена до 3000 K
- Более желтый свет, делающий ваш автомобиль заметным в потоке машин
- Освещенная зона на 10 м больше – выше безопасность
- На 30% больше света на дороге^{1) 2)}
- Более высокая видимость в плохих погодных условиях

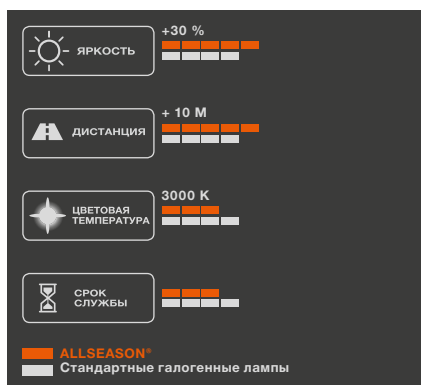



Линейка продукции OSRAM ALLSEASON®

Артикул	ECE	Код для заказа	V	W				
64150ALS	H1	4050300 504544	12	55	P14.5s	1	100	7 ^{C.128}
64193ALS-HCB	H4	4008321 168559	12	60/65	P43t	1	10	12 ^{C.128}
64151ALS	H3	4050300 504490	12	55	PK22s	1	100	11 ^{C.128}
64193ALS	H4	4050300 435978	12	60/55	P43t	1	100	12 ^{C.128}
64210ALL	H7	4050300 483153	12	55	PX26d	1	100	20 ^{C.128}
64210ALL-HCB	H7	4008321 168757	12	55	PX26d	2	10	20 ^{C.128}

1) Для ламп H1, H3, H4 серии ALLSEASON® SUPER в зависимости от типа лампы и конструкции фары.

2) Лампа H7 ALLSEASON® выпускается в варианте LONGLIFE с увеличенным сроком службы.

OSRAM ORIGINAL LINE 12 B

Качество оригинальной запасной части (OEM)

Лампы OSRAM ORIGINAL LINE 12 B – это безупречные рабочие характеристики, отвечающие всем стандартам автомобильного освещения, надежность и экономия. Эти лампы устанавливаются на миллионы новых автомобилей известных производителей в качестве оригинальных запасных частей.



Основные преимущества

- Качество оригинальной запасной части (OEM)
- Оптимальное соотношение цены и качества
- Впечатляющая яркость и надежность







Линейка продукции OSRAM ORIGINAL LINE 12 В для фар головного и сигнального освещения²⁾

Артикул	ECE	Код для заказа	V	W				
64150	H1	4050300001487	12	55	P14.5s	1	100	6 ^{C.12B}
64150-01B	H1	4050300925264	12	55	P14.5s	1	10	6 ^{C.12B}
64173	H2	4050300016559	12	55	X511	1	100	8 ^{C.12B}
64151	H3	4050300001494	12	55	PK22s	1	100	10 ^{C.12B}
64151-01B	H3	4050300925349	12	55	PK22s	1	10	10 ^{C.12B}
64193	H4	4050300001470	12	60/55	P43t	1	100	17 ^{C.12B}
64193-01B	H4	4050300925127	12	60/55	P43t	1	10	17 ^{C.12B}
64210	H7	4050300332185	12	55	PX26d	1	100	22 ^{C.12B}
64210-01B	H7	4050300925202	12	55	PX26d	1	10	22 ^{C.12B}
64212	H8	4050300498751	12	35	PGJ19-1	1	100	30 ^{C.12B}
64242 ¹⁾	H8B	4008321055422	12	35	PGJY19-1	1	100	26 ^{C.12B}
64213	H9	4050300524368	12	65	PGJ19-5	1	100	32 ^{C.12B}
64243 ¹⁾	H9B	4008321055477	12	65	PGJY19-5	1	100	33 ^{C.12B}
9145	H10	4052899348622	12	42	PY20d	1	100	39 ^{C.12B}
64211	H11	4050300524313	12	55	PGJ19-2	1	100	27 ^{C.12B}
64211-01B	H11	4008321171252	12	55	PGJ19-2	1	10	27 ^{C.12B}
64241 ¹⁾	H11B	4008321054654	12	55	PGJY19-2	1	100	26 ^{C.12B}
9008	H13	4008321939401	12	60/55	P26.4t	1	10	42 ^{C.12B}
64176	H15	4008321218391	12	55/15	PGJ23t-1	1	100	24 ^{C.12B}
64219L+	H16	4008321626783	12	19	PGJ19-3	1	100	25 ^{C.12B}
880	H27W/1	4008321542977	12	27	PG13	1	100	44 ^{C.129}
881	H27W/2	4008321543004	12	27	PGJ13	1	100	45 ^{C.129}
9005	HB3	4050300137193	12	60	P20d	1	100	34 ^{C.12B}
9005-01B	HB3	4008321171214	12	60	P20d	1	10	34 ^{C.12B}
9006	HB4	4050300012650	12	51	P22d	1	100	39 ^{C.12B}
9006-01B	HB4	4008321171238	12	51	P22d	1	10	39 ^{C.12B}
9006XS	HB4A	4008321554284	12	51	P22d	1	100	23 ^{C.12B}
9007	HB5	4050300148816	12	65/55	PX29t	1	200	41 ^{C.12B}





1) Новая разработка для облегчения замены и повышения эффективности ламп головного света, поставляется по заказу.

2) Также для заказа доступна лампа типа H18 (код для заказа 4052899479968).

Линейка продукции OSRAM ORIGINAL LINE 12 B для фар головного и сигнального освещения

Артикул	ECE	Код для заказа	V	W				 No.
64183 ¹⁾	R2	4050300 350554	12	45/40	P45t	1	100	18 ^{C.128}
64183-01B ¹⁾	R2	4050300 925400	12	45/40	P45t	1	10	18 ^{C.128}
9011	HIR1	400832 1863966	12	65	PX20d	1	100	46 ^{C.129}
9012	HIR2	400832 1863997	12	55	PX20d	1	100	46 ^{C.129}
7506	P21W	4050300 838120	12	21	BA15s	10	50	49 ^{C.129}
7506-02B	P21W	4050300 925448	12	21	BA15s	2	20	49 ^{C.129}
7507 ²⁾	PY21W	4050300 891477	12	21	BAU15s	10	50	56 ^{C.129}
7507-02B ²⁾	PY21W	4050300 925462	12	21	BAU15s	2	20	56 ^{C.129}
7225	P21/4W	4050300 891514	12	21/4	BAZ15d	10	50	53 ^{C.129}
7225-02B	P21/4W	4050300 925547	12	21/4	BAZ15d	2	20	53 ^{C.129}
7240	-	4050300 838007	12	21/5	BA15d	10	50	53 ^{C.129}
7528	P21/5W	4050300 838069	12	21/5	BAY15d	10	50	53 ^{C.129}
7528-02B	P21/5W	4050300 925523	12	21/5	BAY15d	2	20	53 ^{C.129}
3860	-	400832 1095756	12	5	BA9s	10	50	102 ^{C.129}
3893	T4W	4050300 838489	12	4	BA9s	10	50	103 ^{C.129}
3893-02B	T4W	4050300 647609	12	4	BA9s	2	20	103 ^{C.129}
2820	-	400832 1094094	12	2	W2.1x9.5d	10	50	78 ^{C.129}
2821	W3W	4050300 838663	12	3	W2.1x9.5d	10	50	78 ^{C.129}
2821-02B	W3W	4050300 925745	12	3	W2.1x9.5d	2	20	78 ^{C.129}
2825	W5W	4050300 838632	12	5	W2.1x9.5d	10	50	78 ^{C.129}
2825-02B	W5W	4050300 925684	12	5	W2.1x9.5d	2	20	78 ^{C.129}
2827 ²⁾	WY5W	4052899 148000	12	5	W2.1x9.5d	10	50	82 ^{C.129}
2827-02B ²⁾	WY5W	400832 1149411	12	5	W2.1x9.5d	2	20	82 ^{C.129}
2886X	-	400832 1094667	12	6	W2.1x9.5d	10	50	78 ^{C.129}
921	W16W	400832 1100948	12	16	W2.1x9.5d	10	50	85 ^{C.129}
921-02B	W16W	400832 1349507	12	16	W2.1x9.5d	2	20	85 ^{C.129}
921NA ³⁾	WY16W	4052899 035652	12	16	W2.1x9.5d	10	50	87 ^{C.129}
7504 ³⁾	WY21W	400832 1165473	12	21	WX3x16d	10	50	75 ^{C.129}
7505	W21W	4052899 324244	12	21	W3x16d	10	50	72 ^{C.129}
7505-02B	W21W	4052899 324565	12	21	W3x16d	2	20	72 ^{C.129}
7515	W21/5W	4052899 324312	12	21/5	W3x16q	10	50	69 ^{C.129}
7515-02B	W21/5W	4052899 324589	12	21/5	W3x16q	2	20	69 ^{C.129}
2721	-	4050300 838540	12	1.2	W2x4.6d	10	50	84 ^{C.129}
2721-02B	-	4050300 925769	12	1.2	W2x4.6d	2	20	84 ^{C.129}
2722	-	400832 1094803	12	2	W2x4.6d	10	50	84 ^{C.129}

Линейка продукции OSRAM ORIGINAL LINE 12 B для фар головного и сигнального освещения

Артикул	ECE	Код для заказа	V	W				 No.
2722-02B	-	4050300925783	12	2	W2x4.6d	2	20	84 ^{C.129}
2723	W2.3W	4008321094834	12	2.3	W2x4.6d	10	50	84 ^{C.129}
64132	H6W	4008321094896	12	6	BAX9s	10	50	101 ^{C.129}
64136	H21W	4008321095190	12	21	BAY9s	10	50	88 ^{C.129}
5007	R5W	4050300838427	12	5	BA15s	10	50	66 ^{C.129}
5007-02B	R5W	4050300925585	12	5	BA15s	2	20	66 ^{C.129}
5008	R10W	4050300838212	12	10	BA15s	10	50	66 ^{C.129}
5008-02B	R10W	4050300925608	12	10	BA15s	2	20	66 ^{C.129}
5009 ²⁾	RY10W	4008321095442	12	10	BAU15s	10	50	67 ^{C.129}
6411	-	4050300891354	12	10	SV8.5-8	10	50	97 ^{C.129}
6411-02B	-	4050300925646	12	10	SV8.5-8	2	20	97 ^{C.129}
64111 ³⁾	-	4008321095015	12	5	BA9s	10	50	100 ^{C.129}
64113	-	4008321095046	12	10	BA9s	10	50	88 ^{C.129}
64115	-	4008321095077	12	20	BA9s	10	50	100 ^{C.129}
6413	-	4050300891439	12	5	SV8.5-8	10	50	97 ^{C.129}
6418	C5W	4050300838397	12	5	SV8.5-8	10	50	90 ^{C.129}
6418-02B	C5W	4050300925622	12	5	SV8.5-8	2	20	90 ^{C.129}
6438	-	4008321094353	12	10	SV8.5-8	10	50	94 ^{C.129}
6438-02B	-	4008321185389	12	10	SV8.5-8	2	20	94 ^{C.129}
6461	-	4008321094261	12	10	SV8.5-8	10	50	90 ^{C.129}
6428	-	4008321094384	12	3	SV7-8	10	50	93 ^{C.129}
2351MFX6	-	4008321096852	12	1.2	BX8.4d	10	50	105 ^{C.129}
2352MFX6	-	4008321097149	12	2	BX8.4d	10	50	105 ^{C.129}
2431MFX6	-	4008321298713	12	1.3	BX8.4d	10	50	105 ^{C.129}
2452MFX6	-	4008321097118	12	1.5	BX8.4d	10	50	105 ^{C.129}
2473MFX6	-	4008321096821	12	1.12	BX8.4d	10	50	105 ^{C.129}
2721MFX	-	4008321297150	12	1.2	BX8.5d	10	50	106 ^{C.129}
2722MFX	-	4008321297181	12	2	BX8.5d	10	50	106 ^{C.129}
2721MF	-	4050300891255	12	1.2	B8.5d	10	50	106 ^{C.129}
2722MF	-	4008321096791	12	2	B8.5d	10	50	106 ^{C.129}
3156	P27W	4008321090621	12	27	W2.5x16d	10	50	61 ^{C.129}
3157	P27/7W	4052899183414	12	27/7	W2.5x16q	10	50	62 ^{C.129}
3757AK ²⁾	PY27/7W	4052899178731	12	27/7	W2.5x16q	10	50	65 ^{C.129}
3796	-	4050300891309	12	2	Ba9s	10	50	102 ^{C.129}

1) Тип, пришедший на смену BILUX®-AS® (артикул 7951).

2) Лампы оранжевого цвета для указателей поворота.

3) Также доступны лампы со стеклянным цоколем (артикул 6411150 или 6411350).

Последние знаки артикула обозначают толщину печатной платы:

MFX6: 1,5 мм

MF: 2,0 мм

MFX: 1,5 мм



Галогенные лампы для мотоциклов и скутеров Безопасность – наш приоритет!

Мотоциклы, мопеды и скутеры часто недостаточно заметны на дороге, особенно ночью. Правильно выбранное, мощное освещение может спасти мотоциклисту жизнь. Лампы OSRAM для мотоциклов ценят во всем мире за непревзойденные технические характеристики и высокую устойчивость к вибрациям. Галогенные лампы головного света обеспечивают оптимальное освещение дорожного полотна, что позволяет значительно увеличить время для совершения маневра. Помимо повышенной безопасности, OSRAM предлагает мотоциклистам возможность выбора лампы в соответствии с индивидуальными предпочтениями, будь то дизайн, мощность или другие улучшенные характеристики.



Лампы OSRAM для мотоциклов

Усовершенствованная нить накала для максимальной виброустойчивости

Откройте целый мир новых эмоций вместе с лампами OSRAM NIGHT RACER® 110, NIGHT RACER® 90, NIGHT RACER® 50, X-RACER® и ORIGINAL®. Широкий ассортимент: подходящую лампу найдет каждый – и спокойный путешественник, и лихой гонщик.



Основные преимущества ламп NIGHT RACER® 110

- Максимальная виброустойчивость благодаря усовершенствованной нити накала
- На 110% больше света на дороге¹⁾
- На 40 м длиннее световой луч¹⁾
- На 20% более белый свет¹⁾
- Привлекающий внимание дизайн с двойным кольцевым светофильтром и серебристым колпачком

Основные преимущества ламп NIGHT RACER® 90

- Максимальная виброустойчивость благодаря усовершенствованной нити накала
- На 90% больше света на дороге¹⁾
- На 30 м длиннее световой луч¹⁾
- На 10% более белый свет¹⁾
- Привлекающий внимание дизайн с двойным кольцевым светофильтром и серебристым колпачком

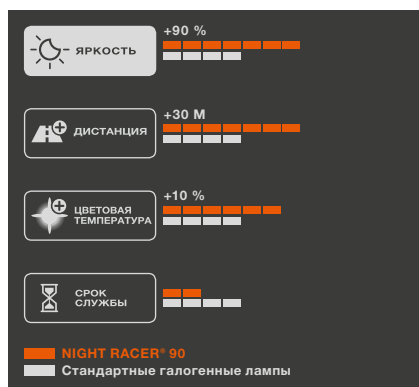
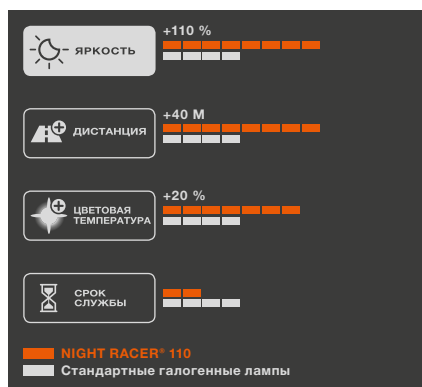



Линейка продукции OSRAM NIGHT RACER® 110

Артикул	ECE	Код для заказа	V	W				
64193NR1-01B	H4	4052899411227	12	60/55	P43t	1	10	14 ^{C.128}
64193NR1-02B	H4	4052899929678	12	60/55	P43t	2	20	14 ^{C.128}
64210NR1-01B	H7	4052899411203	12	55	PX26d	1	10	19 ^{C.128}
64210NR1-02B	H7	4052899929616	12	55	PX26d	2	20	19 ^{C.128}
64212NR1-01B	H8	4052899451285	12	35	PGJ19-1	2	20	30 ^{C.128}
64211NR1-01B	H11	4052899411241	12	55	PGJ19-2	1	10	29 ^{C.128}

Линейка продукции OSRAM NIGHT RACER® 90

Артикул	ECE	Код для заказа	V	W				
64185NR9-01B	HS1	4052899408302	12	35/35	PX43t	1	10	14 ^{C.128}

1) По сравнению со стандартными галогенными лампами.



Основные преимущества ламп NIGHT RACER® 50

- Максимальная виброустойчивость благодаря усовершенствованной нити накала
- На 50% больше света на дороге¹⁾
- На 20 м длиннее световой луч¹⁾
- Современный дизайн конструкции с серебристым колпачком
- Оптимальное соотношение цены и качества

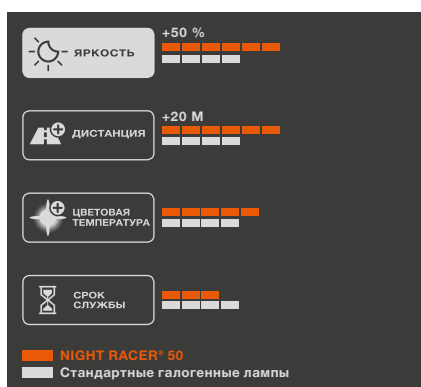



Линейка продукции OSRAM NIGHT RACER® 50

Артикул	ECE	Код для заказа	V	W				
64193NR5-01B	H4	4052899 411289	12	60/55	P43t	1	10	16 ^{C.128}
64210NR5-01B	H7	4052899 411265	12	55	PX26d	1	10	21 ^{C.128}
64211NR5-01B	H11	4052899 411302	12	55	PGJ19-2	1	10	29 ^{C.128}
64185NR5-01B	HS1	4052899 929425	12	35/35	PX43t	1	10	16 ^{C.128}
64185NR5	HS1	4052899 933002	12	35/35	PX43t	1	10	16 ^{C.128}

1) По сравнению со стандартными галогенными лампами.

DESIGN | X-RACER®

ORIGINAL | ORIGINAL LINE 12 B



Основные преимущества ламп X-RACER®

- Виброустойчивая технология
- Голубовато-белый свет, близкий к свету ксеноновых ламп
- Цветовая температура – 4200 K
- Увеличенная на 20% яркость¹⁾
- Современный дизайн с серебристым колпачком
- Повышенная цветовая температура для более комфортного вождения

Основные преимущества ламп ORIGINAL

- Качество оригинальной запчастной части (ОЕМ)
- Оптимальное соотношение цены и качества
- Впечатляющая яркость и надежность
- Увеличенный в четыре раза срок службы для ламп S1/S2 (до потемнения колбы)¹⁾





Линейка продукции OSRAM X-RACER®

Артикул	ECE	Код для заказа	V	W				
								No.
64193XR-01B	H4	4052899 412385	12	60/55	P43t	1	20	15 ^{C.12B}
64193XR-02B	H4	4052899 929630	12	60/55	P43t	2	20	15 ^{C.12B}
64210XR-01B	H7	4052899 412309	12	55	PX26d	1	20	20 ^{C.12B}
64210XR-02B	H7	4052899 929579	12	55	PX26d	2	20	20 ^{C.12B}
64212XR-01B	H8	4052899 412408	12	35	PGJ19-1	1	10	31 ^{C.12B}
64211XR-01B	H11	4052899 412422	12	55	PGJ19-2	1	10	28 ^{C.12B}
64185XR-01B	HS1	4052899 408371	12	35/35	PX43t	1	10	15 ^{C.12B}
64327XR-01B	S2	4052899 409613	12	35/35	BA20d	1	10	48 ^{C.12B}

Линейка продукции OSRAM ORIGINAL

Артикул	ECE	Код для заказа	V	W				
								No.
64193	H4	4050300 01470	12	60/55	P43t	1	20	15 ^{C.12B}
64210	H7	4050300 332185	12	55	PX26d	1	20	20 ^{C.12B}
64326	S1	4052899 157774	12	25/25	BA20d	1	100	48 ^{C.12B}
64327	S2	4052899 136755	12	35/35	BA20d	1	100	48 ^{C.12B}
64327-01B	S2	4052899 929692	12	35/35	BA20d	1	10	48 ^{C.12B}
64185	HS1	4050300 439969	12	35/35	PX43t	1	100	17 ^{C.12B}

1) По сравнению со стандартными галогенными лампами, субъективное восприятие.

Галогенные лампы для автобусов и грузовых автомобилей Исключительная прочность и невероятная мощность!

Лампы для коммерческого транспорта часто подвергаются серьезным испытаниям в пути. Поэтому они должны отвечать самым жестким требованиям, только в этом случае лампы будут обеспечивать достаточное освещение до самого конца долгой поездки. Беспрецедентные сроки службы ламп OSRAM – это гарантия более комфортных условий вождения, снижение расходов на техобслуживание и экономия времени. OSRAM предлагает огромный выбор ламп с улучшенными характеристиками, специально предназначенных для коммерческого транспорта. Все они соответствуют принятым стандартам качества и являются оригинальными запасными частями.



HALOGEN TRUCK

OSRAM TRUCKSTAR® PRO

Самая яркая лампа OSRAM для коммерческого транспорта

Идеальное решение для профессионалов: на 100% больше света по сравнению со стандартными галогенными лампами, сверхпродолжительный срок службы и вибростойкая конструкция позволяют сэкономить на замене ламп и времени простоя автомобиля в текущем ремонте.



Основные преимущества

- На 100% больше света¹⁾
- До 2,5 раз более длительный срок службы по сравнению со стандартными галогенными лампами 24 В
- Повышенная безопасность благодаря улучшенному освещению дороги
- Снижение расходов за счет сокращения числа отказов лампы благодаря повышенной устойчивости к вибрации
- Калькулятор соотношения цены и выгоды размещен на сайте www.osram.ru/truckstar-tool





Линейка продукции OSRAM TRUCKSTAR® PRO

Артикул	ECE	Код для заказа	V	W				
64155TSP	H1	4008321784179	24	70	P14.5s	1	100	6 ^{C.128}
64155TSP-HCB	H1	4052899413931	24	70	P14.5s	2	20	6 ^{C.128}
64156TSP	H3	4008321784261	24	70	PK22s	1	100	10 ^{C.128}
64156TSP-HCB	H3	4008321784992	24	70	PK22s	2	20	10 ^{C.129}
64156TSP-01B	H3	4052899481916	24	70	PK22s	1	10	10 ^{C.128}
64196TSP	H4	4008321785046	24	75/70	P43t	1	100	17 ^{C.128}
64196TSP-HCB	H4	4052899413979	24	75/70	P43t	2	20	17 ^{C.128}
64215TSP	H7	4008321785114	24	70	PX26d	1	100	22 ^{C.128}
64215TSP-HCB	H7	4052899413917	24	70	PX26d	2	20	22 ^{C.128}
64216TSP	H11	4052899904804	24	70	PGJ19-2	1	100	27 ^{C.128}
64216TSP-HCB	H11	4052899413993	24	70	PGJ19-2	2	20	27 ^{C.128}
7510TSP ²⁾	PY21W	4008321798169	24	21	BAU15s	10	50	56 ^{C.129}
7511TSP	P21W	4052899340459	24	21	BA15s	10	50	52 ^{C.129}
7537TSP	P21/5W	4008321798138	24	21/5	BAY15d	10	50	53 ^{C.129}
2845TSP	W5W	4008321798077	24	5	W2.1x9.5d	10	50	78 ^{C.129}
5627TSP	R5W	4008321795151	24	5	BA15s	10	50	68 ^{C.129}
5637TSP	R10W	4008321795205	24	10	BA15s	10	50	68 ^{C.129}
3930TSP	T4W	4008321795106	24	4	BA9s	10	50	103 ^{C.129}

1) По сравнению со стандартными галогенными лампами.

2) Оранжевые лампы для сигналов поворота с прозрачными стеклами.

OSRAM ORIGINAL LINE 24 В

Универсальная лампа для коммерческого транспорта, проверенная временем

Безопасность и надежность без остановок: идеальное решение для стандартных областей применения 24-вольтных ламп. Лампы OSRAM ORIGINAL LINE 24 В установлены на миллионах новых грузовиков в качестве оригинальных запасных частей.



Основные преимущества

- Качество оригинальной запасной части (ОЕМ)
- Оптимальное соотношение цены и качества
- Впечатляющие яркость и надежность



Линейка продукции OSRAM ORIGINAL LINE 24 В для фар головного и сигнального освещения

Артикул	ECE	Код для заказа	V	W				
								No.
64155	H1	4050300016498	24	70	P14.5s	1	100	6 ^{C.128}
64155-01B	H1	4050300925844	24	70	P14.5s	1	10	6 ^{C.128}
64175	H2	4050300218960	24	70	X511	1	100	8 ^{C.128}
64156	H3	4050300016535	24	70	PK22s	1	100	10 ^{C.128}
64156-01B	H3	4050300565811	24	70	PK22s	1	10	10 ^{C.128}
64196	H4	4050300016542	24	75/70	P43t	1	100	17 ^{C.128}
64196-01B	H4	4050300925868	24	75/70	P43t	1	10	17 ^{C.128}
94196	H4	4050300250632	24	75/70	P43t	1	100	17 ^{C.128}
64215	H7	4050300386522	24	70	PX26d	1	100	22 ^{C.128}
64215-01B	H7	4050300925882	24	70	PX26d	1	10	22 ^{C.128}
64177	H15	4008321536556	24	20/60	PGJ23t-1	1	100	24 ^{C.128}
7511	P21W	4050300838090	24	21	BA15s	10	50	52 ^{C.129}
7511-02B	P21W	4050300925929	24	21	BA15s	2	20	52 ^{C.129}
7537	P21/5W	4050300838038	24	21/5	BAY15d	10	50	53 ^{C.129}
7537-02B	P21/5W	4050300925943	24	21/5	BAY15d	2	20	53 ^{C.129}
7529	-	4050300891774	24	15	BA15s	10	50	49 ^{C.129}
5626	R5W	4008321095336	24	5	BA15d	10	50	68 ^{C.129}
5627	R5W	4050300838335	24	5	BA15s	10	50	68 ^{C.129}
5627-02B	R5W	4050300925967	24	5	BA15s	2	20	68 ^{C.129}
5637	R10W	4050300831459	24	10	BA15s	10	50	68 ^{C.129}
5637-02B	R10W	4050300926049	24	10	BA15s	2	20	68 ^{C.129}
3930	T4W	4050300838366	24	4	BA9s	10	50	103 ^{C.129}
3930-02B	T4W	4050300926001	24	4	BA9s	2	20	103 ^{C.129}
64138	H21W	4008321094988	24	21	BAY9s	10	50	88 ^{C.129}
2341	-	4008321132529	24	1	W2x4.6d	10	50	78 ^{C.129}
2840	-	4008321094698	24	2	W2.1x9.5d	10	50	78 ^{C.129}
2841	W3W	4008321094728	24	3	W2.1x9.5d	10	50	78 ^{C.129}
2841-02B	W3W	4050300926025	24	3	W2.1x9.5d	2	20	78 ^{C.129}
2845	W5W	4050300891552	24	5	W2.1x9.5d	10	50	78 ^{C.129}
2845-02B	W5W	4008321139962	24	5	W2.1x9.5d	2	20	78 ^{C.129}
2741	-	4050300838519	24	1.2	W2x4.6d	10	50	84 ^{C.129}
6421	-	4008321090768	24	3	SV8.5-8	10	50	97 ^{C.129}
6423	C5W	4050300831435	24	5	SV8.5-8	10	50	90 ^{C.129}
6423-02B	C5W	4050300925981	24	5	SV8.5-8	2	20	90 ^{C.129}
6424	-	4050300891712	24	5	SV8.5-8	10	50	97 ^{C.129}
6429	-	4008321090836	24	10	SV8.5-8	10	50	97 ^{C.129}
6430	-	4008321094414	24	3	SV7-8	10	50	93 ^{C.129}
2741MF	-	4050300891606	24	1.2	B8.5d	10	50	106 ^{C.129}
2741MFX	-	4008321297211	24	1.2	BX8.5d	10	50	106 ^{C.129}

Последние знаки артикула обозначают толщину печатной платы:

MF: 2.0мм

MFX: 1.5мм



Лампы внедорожного освещения¹⁾ Максимум света даже вне дорог общего пользования

Будь то машина скорой помощи, строительная или сельскохозяйственная техника, лесоборочные комбайны или джип отважного путешественника, в любом случае лампы внедорожного освещения должны отвечать самым строгим требованиям. Благодаря многолетнему опыту именно в области автомобильного освещения компания OSRAM может предложить продукцию с учетом всех возможных запросов и пожеланий. Помимо прочности и надежности, лампы OSRAM характеризуются высокой мощностью, исключительной яркостью и потрясающей цветовой температурой, каким бы испытаниям они ни подвергались.



¹⁾ Данные лампы не имеют разрешения ECE. Их нельзя использовать на дорогах общего пользования в качестве наружного освещения. На дорогах общего пользования разрешено использование только для подсветки внутри салона автомобиля.

SUPER BRIGHT PREMIUM / SUPER BRIGHT

Потрясающая яркость и надежность

Лампы OSRAM повышенной мощности предназначены для работы в самых трудных условиях эксплуатации. Даже вдали от дорог общего пользования OSRAM предлагает решения самых необычных задач.





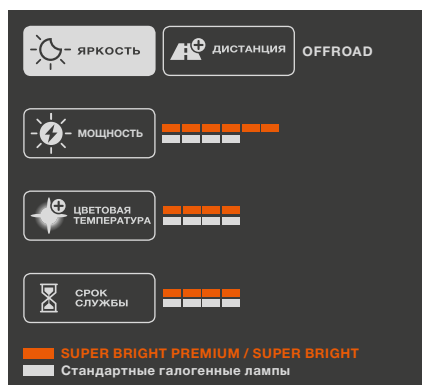

Основные преимущества ламп SUPER BRIGHT/PREMIUM¹⁾

- Надежные и универсальные
- Максимальная яркость даже в самых трудных условиях эксплуатации. Широкое применение: спасательные службы, строительные и транспортные работы, сельское и лесное хозяйство
- SUPER BRIGHT PREMIUM: линейка продукции содержит все стандартные цоколи
- SUPER BRIGHT: линейка продукции с цоколями специального типа





Линейка продукции OSRAM SUPER BRIGHT PREMIUM / SUPER BRIGHT – лампы головного света повышенной мощности

Артикул	Код для заказа	ECE	V	W				 No.
62200SBP	4052899 126282	≠H1	12	100	P14.5s	1	100	6 ^{C.128}
62201SBP	4052899 126312	≠H3	12	100	PK22s	1	100	10 ^{C.128}
62204SBP	400832 1856357	≠H4	12	100/90	P43T	1	100	17 ^{C.128}
62261SBP	400832 1856388	≠H7	12	80	PX26D	1	100	22 ^{C.128}
69005SBP	400832 1888174	≠HB3	12	100	P20D	1	100	33 ^{C.128}
69006SBP	400832 1888228	≠HB4	12	80	P22D	1	100	38 ^{C.128}
64152SB	4050300 222738	-	12	100	PX14.5s	1	100	6 ^{C.128}
64153SB	4050300 222837	-	12	100	PKY22s	1	100	10 ^{C.128}
64194SB	4050300 225852	-	12	100/90	PU43T	1	100	17 ^{C.128}
64204SB	4052899 931565	-	12	100/90	P45T	1	100	17 ^{C.128}
64198SB	4050300 222028	-	12	60/55	P45T	1	100	18 ^{C.128}

1) Данные лампы не имеют разрешения ECE. Их нельзя использовать на дорогах общего пользования в качестве наружного освещения. Только для внедорожного использования.

OSRAM FOG BREAKER®

Идеальный спутник в непогоду

Лампы OSRAM FOG BREAKER®¹⁾ – идеальный выбор для водителей, которым нужна максимальная видимость, а значит, и максимальная безопасность при движении в тумане, смоге и других сложных погодных условиях. Увеличенная на 60% освещенность в зоне 75-100 метров перед автомобилем поднимет вашу безопасность на новый уровень.





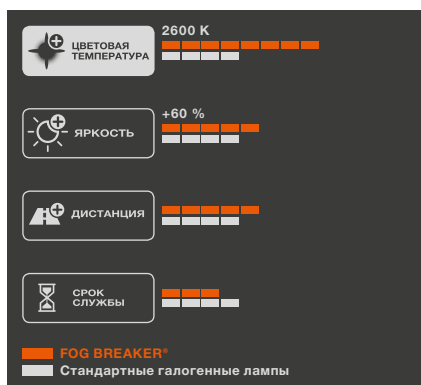

Основные преимущества

- На 60% больше света²⁾
- На 20 м длиннее световой луч²⁾
- Цветовая температура – 2600 К
- Максимальная видимость в плохих погодных условиях
- Желтый свет выделяет ваш автомобиль на дороге
- Широкий ассортимент цоколей



Линейка продукции OSRAM FOG BREAKER®

Артикул	Код для заказа	ECE	V	W		K			 No.
62150FBR-HCB	4052899 932210	≠H1	12	55	P14.5s	2600	2	10	-
62151FBR-HCB	4052899 932227	≠H3	12	55	PK22s	2600	2	10	-
62193FBR-HCB	4052899 932234	≠H4	12	60/55	P43t	2600	2	10	-
62210FBR-HCB	4052899 932203	≠H7	12	55	PX26d	2600	2	10	-
64211FBR-HCB	4052899 932241	≠H11	12	55	PGJ19-2	2600	2	10	-
9005FBR-HCB	4052899 932258	≠HB3	12	60	P20d	2600	2	10	-
9006FBR-HCB	4052899 932265	≠HB4	12	51	P22d	2600	2	10	-

- 1) Данные лампы не имеют разрешения ECE. Их нельзя использовать на дорогах общего пользования в качестве наружного освещения. Только для внедорожного использования.
- 2) По сравнению со стандартными галогенными лампами.

XENARC® COOL BLUE® BOOST / COOL BLUE® BOOST

Голубовато-белый свет

для внедорожного освещения



Основные преимущества ксеноновых ламп

XENARC® COOL BLUE® BOOST¹⁾

- Голубовато-белый свет ксеноновой лампы (особая система наполнения колбы газом вместо обычного синего покрытия)
- Цветовая температура – 7000 K

Основные преимущества ламп COOL BLUE® BOOST¹⁾

- Голубовато-белый свет галогенной лампы
- Максимально приближенная к естественному дневному свету цветовая температура – 5000 K
- На 50% больше света²⁾

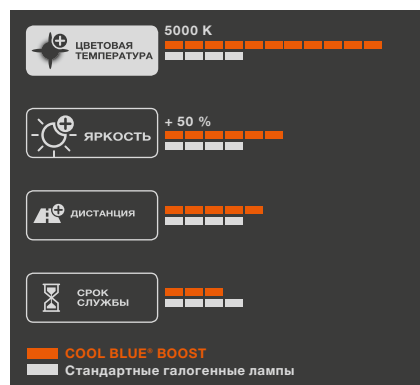
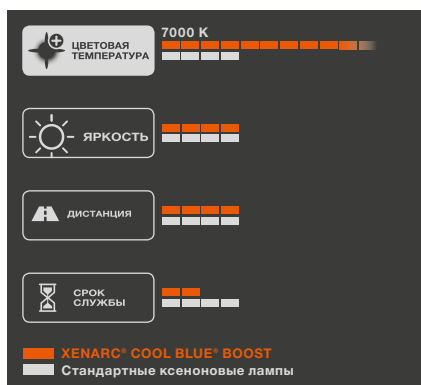



Линейка продукции OSRAM XENARC® COOL BLUE® BOOST – лампы головного света с улучшенными характеристиками

Артикул	Код для заказа	ECE	V	W				No.
66140CBB-HCB	40528994 39207	≠D1S	12/24	35	PK32d-2	2	20	1 ^{C.128}
66240CBB-HCB	40528994 41040	≠D2S	12/24	35	P32d-2	2	20	3 ^{C.128}
66340CBB-HCB	405289952 7560	≠D3S	12/24	35	PK32d-5	2	20	1 ^{C.128}
66440CBB-HCB	405289952 7522	≠D4S	12/24	35	P32d-5	2	20	3 ^{C.128}

Линейка продукции OSRAM COOL BLUE® BOOST – лампы головного света с улучшенными характеристиками

Артикул	Код для заказа	ECE	V	W				No.
62150CBB-HCB	40528994 37678	≠H1	12	80	P14.5s	2	20	7 ^{C.128}
62193CBB-HCB	40528994 37654	≠H4	12	100/90	P43t	2	20	15 ^{C.128}
62210CBB-HCB	40528994 37692	≠H7	12	80	PX26d	2	20	20 ^{C.128}
62211CBB-HCB	40528994 37715	≠H11	12	75	PGJ19-2	2	20	28 ^{C.128}
62213CBB-HCB	40528994 37739	≠H9	12	75	PGJ19-5	2	20	35 ^{C.128}
69005CBB-HCB	40528994 37753	≠HB3	12	100	P20d	2	20	34 ^{C.128}
69006CBB-HCB	40528994 37777	≠HB4	12	80	P22d	2	20	40 ^{C.128}

1) Данные лампы не имеют разрешения ECE. Их нельзя использовать на дорогах общего пользования в качестве наружного освещения. Только для внедорожного использования.

2) По сравнению с лампами с цветовой температурой 5000 К.

Комплекты запасных ламп и инструментов на все случаи жизни

Придерживаясь целостного подхода к производству продукции и маркетингу, компания OSRAM предлагает не только высококачественные автомобильные лампы, но и множество инструментов для надежной поддержки клиентов, таких как комплекты запасных ламп, позволяющих произвести замену неисправной лампы в пути, а также удобные и высококачественные витрины, стойки, стенды и дисплеи для эффективной презентации товара.



OSRAM MINIBOX

Быстрая замена ламп в пути

Профессиональные водители, которые имеют на борту набор запасных ламп OSRAM, защищены от экстренного поиска сервисных станций в случае выхода лампы из строя. OSRAM MINIBOX экономит время и деньги, особенно в дальних поездках!



Основные преимущества

- С комплектом MINIBOX запасные лампы всегда у вас под рукой
- Нужную лампу легко подобрать благодаря понятной маркировке и иллюстрациям
- Возможность быстрой замены

Линейка продукции OSRAM MINIBOX



Комплект H1

Комплект H1 содержит одну лампу H1 для фар головного света и указанные ниже пять запасных ламп и три плоских предохранителя.

Код для заказа: 4050300875217

Артикул

ECE

i

64150	H1	Головной свет
7506	P21W	Стоп-сигналы, задние огни
7507	PY21W	Указатели поворота, оранжевые
7528	P21/5W	Стоп-сигналы / задние огни
5007	R5W	Задние огни и подсветка номерного знака
2825	W5W	Габаритные огни
		Плоские предохранители 15 А, 20 А, 30 А



Комплект H4

Комплект H4 содержит одну лампу H4 для фар головного света и указанные ниже пять запасных ламп и три плоских предохранителя.

Код для заказа: 4050300873398

Артикул

ECE

i

64193	H4	Головной свет
7506	P21W	Стоп-сигналы, задние огни
7507	PY21W	Указатели поворота, оранжевые
7528	P21/5W	Стоп-сигналы / задние огни
5007	R5W	Задние огни и подсветка номерного знака
2825	W5W	Габаритные огни
		Плоские предохранители 15 А, 20 А, 30 А



Комплект H7

Комплект H7 содержит одну лампу H7 для фар головного света и указанные ниже пять запасных ламп и три плоских предохранителя.

Код для заказа: 4050300876375

Артикул

ECE

i

64210	H7	Головной свет
7506	P21W	Стоп-сигналы, задние огни
7507	PY21W	Указатели поворота, оранжевые
7528	P21/5W	Стоп-сигналы / задние огни
5007	R5W	Задние огни и подсветка номерного знака
2825	W5W	Габаритные огни
		Плоские предохранители 15 А, 20 А, 30 А

Комплект запасных ламп OSRAM 24 В

Запасные лампы для коммерческого транспорта

Профессиональные водители грузовых автомобилей и автобусов могут положиться на комплект запасных ламп OSRAM: с его помощью можно быстро устранить неисправность.



Основные преимущества

- Запасные лампы всегда под рукой
- Нужную лампу легко подобрать благодаря понятной маркировке и иллюстрациям
- Возможность быстрой замены

Комплект запасных ламп OSRAM 24 В

Комплект H7 TRUCKSTAR® PRO

Комплект TRUCKSTAR® PRO содержит две лампы H7 TRUCKSTAR® PRO для фар головного света и указанный ниже двойной набор из шести наиболее ходовых запасных ламп и трех плоских предохранителей.

Код для заказа: 4008321809063

Артикул

ECE

i

64215TSP	H7	Головной свет
7511TSP	P21W	Стоп-сигналы, задние огни
7510TSP	PY21W	Указатели поворота, оранжевые
7537TSP	P21/5W	Стоп-сигналы и задние огни
5627TSP	R5W	Задние огни и подсветка номерного знака
5637TSP	R10W	Парковочные огни
3930TSP	T4W	Парковочные и габаритные огни
		Плоские предохранители 15 А, 20 А, 30 А

Комплект H4 ORIGINAL

Комплект H4 содержит две лампы H4 для фар головного света и указанный ниже двойной набор из шести наиболее ходовых запасных ламп и трех плоских предохранителей.

Код для заказа: 4008321583192

Артикул

ECE

i

64196	H4	Головной свет
7511	P21W	Стоп-сигналы, задние огни
7510TSP	PY21W	Указатели поворота, оранжевые
7537	P21/5W	Стоп-сигналы и задние огни
5627	R5W	Задние огни и подсветка номерного знака
5637	R10W	Парковочные огни
3930	T4W	Парковочные и габаритные огни
		Плоские предохранители 15 А, 20 А, 30 А

Комплект H7 ORIGINAL

Комплект H7 содержит две лампы H7 для фар головного света и указанный ниже двойной набор из шести наиболее ходовых запасных ламп и трех плоских предохранителей.

Код для заказа: 4008321583215

Артикул

ECE

i

64215	H7	Головной свет
7511	P21W	Стоп-сигналы, задние огни
7510TSP	PY21W	Указатели поворота, оранжевые
7537	P21/5W	Стоп-сигналы и задние огни
5627	R5W	Задние огни и подсветка номерного знака
5637	R10W	Парковочные огни
3930	T4W	Парковочные и габаритные огни
		Плоские предохранители 15 А, 20 А, 30 А

Шкаф для хранения ламп от OSRAM

Идеальный порядок и удобство пользования

Прочная конструкция и продуманный способ складирования: шкаф для хранения автомобильных ламп позволяет легко и безошибочно ориентироваться в ассортименте 12- и 24-вольтных ламп OSRAM.



Основные преимущества

- Логичное расположение ламп
- Система ячеек для облегчения доступа
- Выдвижные ящики для дополнительного оснащения
- В качестве опции доступен тестер автомобильных ламп
- Поставляется с замком или без замка

Шкаф для хранения автомобильных ламп OSRAM

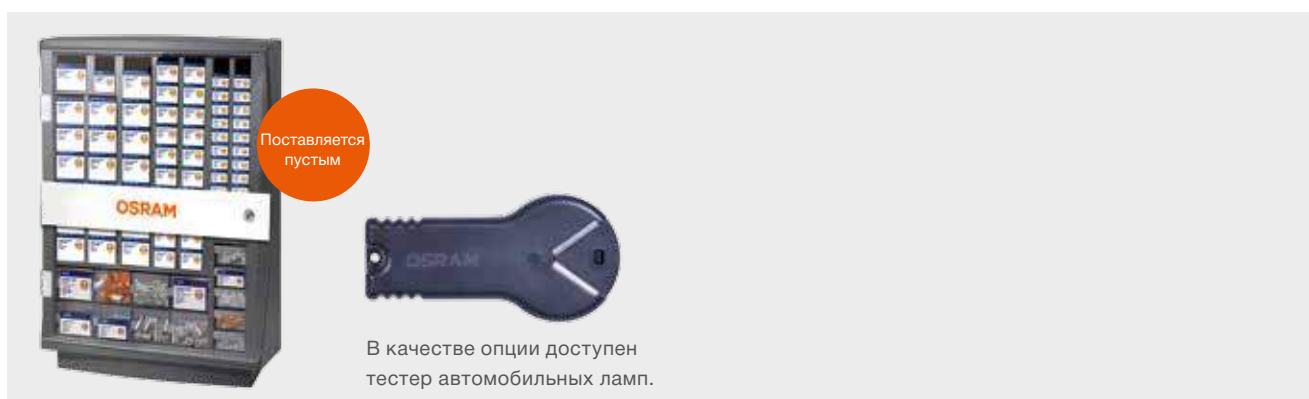

Артикул	Код для заказа	Размеры (Ш x В x Г)
Шкаф без замка	4008321 694355	405 x 572 x 190 мм
Шкаф с замком	4008321 694362	405 x 572 x 190 мм
Тестер автомобильных ламп 50x1	4008321 786951	-

Стеллаж для ламп от OSRAM

Практичный способ хранения ламп на сервисных станциях и в точках продаж

Благодаря удобной конструкции, комплект MINIWATT® 12 В обеспечивает быстрый доступ к лампам для легковых автомобилей.



Основные преимущества стеллажа Shelf Rack

- С выдвижными ящиками и маркировкой EAN
- Ряд крючков для всех видов упаковок
- Подходит как для сервисных и заправочных станций, так и для точек продаж
- Качественные материалы и привлекательный дизайн
- Идеальное размещение продукции OSRAM

Основные преимущества комплекта MINIWATT® 12 В

- 18 различных типов ламп MINIWATT® 12 В для легковых автомобилей (всего 180 ламп), упорядоченных по цветам
- Обзор ламп с указанием важнейших технических данных приводится прямо на упаковке

Стеллаж Shelf Rack

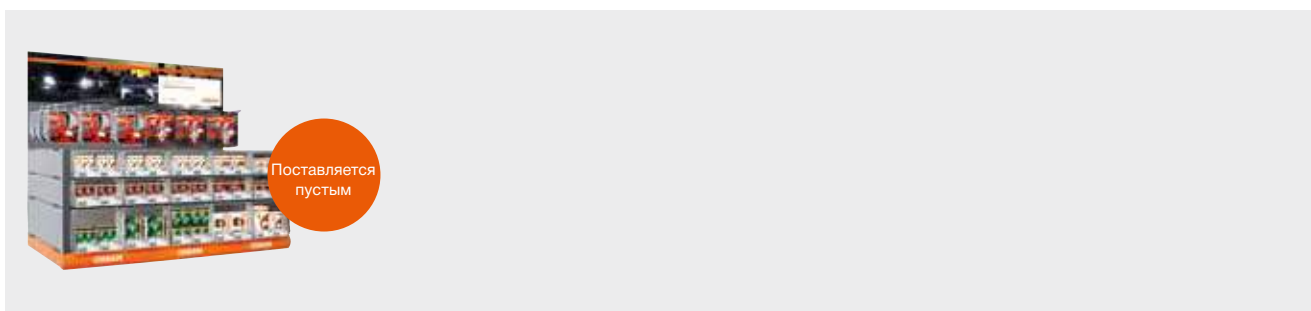

Артикул	Код для заказа	Размеры (Ш x В x Г)
Стеллаж Shelf Rack	4008321211248	920 x 900 x 580 мм

Комплект OSRAM MINIWATT® 12 В

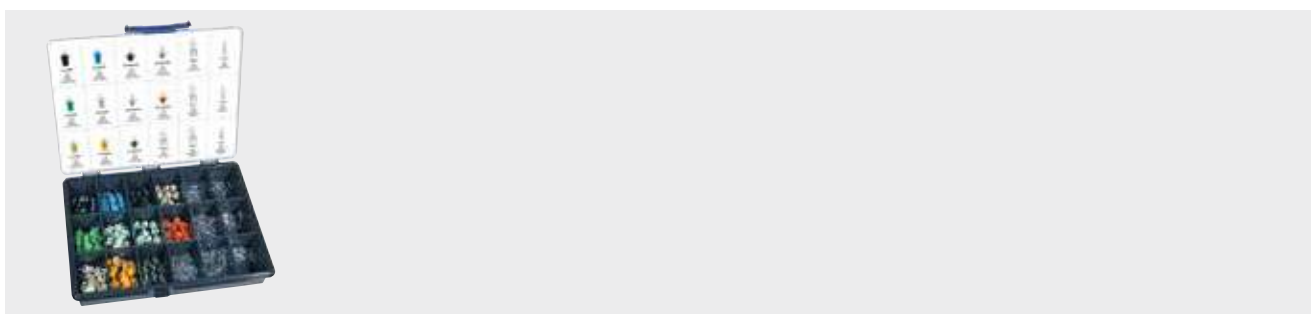

Артикул	Код для заказа	Размеры (Ш x В x Г)	Содержимое	
509961	4008321082169	240 x 43 x 190 мм	180 ламп	3

Презентация и демонстрация продуктов OSRAM вдохнут новую жизнь в ваш бизнес

Демонстрационные стенды OSRAM позволяют представить покупателям весь ассортимент высокотехнологичной автомобильной продукции компании непосредственно в месте продажи. Покупатели не только получают информацию об уникальных характеристиках и преимуществах продуктов, но и могут испытать и сравнить их друг с другом. Стенды OSRAM помогают подобрать в каждом случае идеальное решение и способствуют тем самым росту ваших продаж.



Основные преимущества демонстрационных стендов OSRAM

- Наглядная демонстрация целого ряда технологий
- Непосредственное сравнение продуктов
- Возможность протестировать продукт
- Удобство пользования

Демонстрационные стенды



Стенд «Галогенное освещение» Стенд «Ксеноновое освещение»

Артикул	Код для заказа	Размеры (Ш x В x Г)
Стенд «Галогенное освещение»	4052899 371620	348 x 338 x 254 мм
Стенд «Ксеноновое освещение»	4052899 373914	348 x 338 x 254 мм

Демонстрационный стенд для противотуманных фар

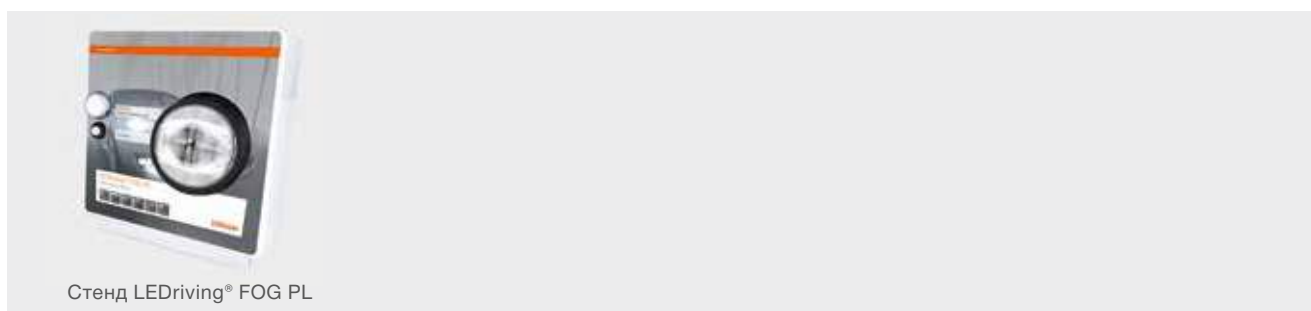

Стенд LEDDriving® FOG PL

Артикул	Код для заказа	Размеры (Ш x В x Г)
LEDDriving® FOG PL	4052899 384347	205 x 230 x 140 мм

Стойка OSRAM polePOsition

Эффективная презентация продуктов

Привлекайте покупателей с помощью ярких и удобных решений OSRAM, предназначенных специально для размещения в магазинах. От оборудования для дополнительной выкладки товаров вплоть до новой системы стеллажей и стоек, решения OSRAM всегда помогают представить имеющийся ассортимент в самом выгодном свете. OSRAM – ваш идеальный бизнес-партнер, предлагающий эффективное решение любой маркетинговой задачи.



Основные преимущества стойки OSRAM polePOsition®

- Продуманная инновационная конструкция, отражающая сегментацию продукции OSRAM
- Современный дизайн, облегчающий адаптацию под конкретные условия размещения
- Удобная система презентации товара
- Модульная система позволяет учесть требования каждого конкретного магазина

Основные преимущества витрин OSRAM

- Удобная система презентации товара
- Компактный и яркий дизайн
- Высококачественная практическая конструкция



Стойка OSRAM polePOSition®

Оборудование для дополнительной выкладки товаров



Прикассовый поворотный дисплей OSRAM

Напольный поворотный дисплей OSRAM



Прикассовый дисплей с лампами NIGHT BREAKER® LASER

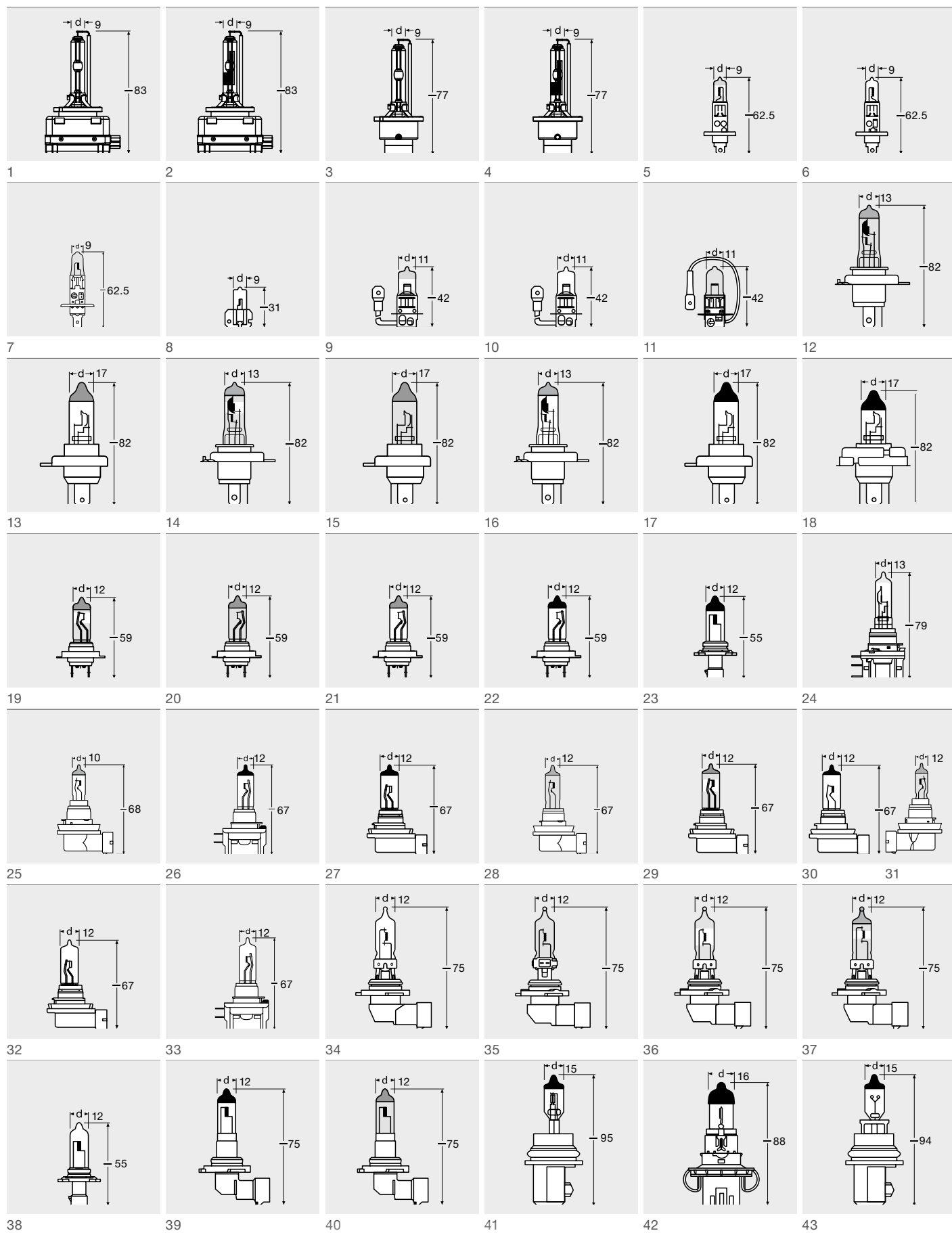

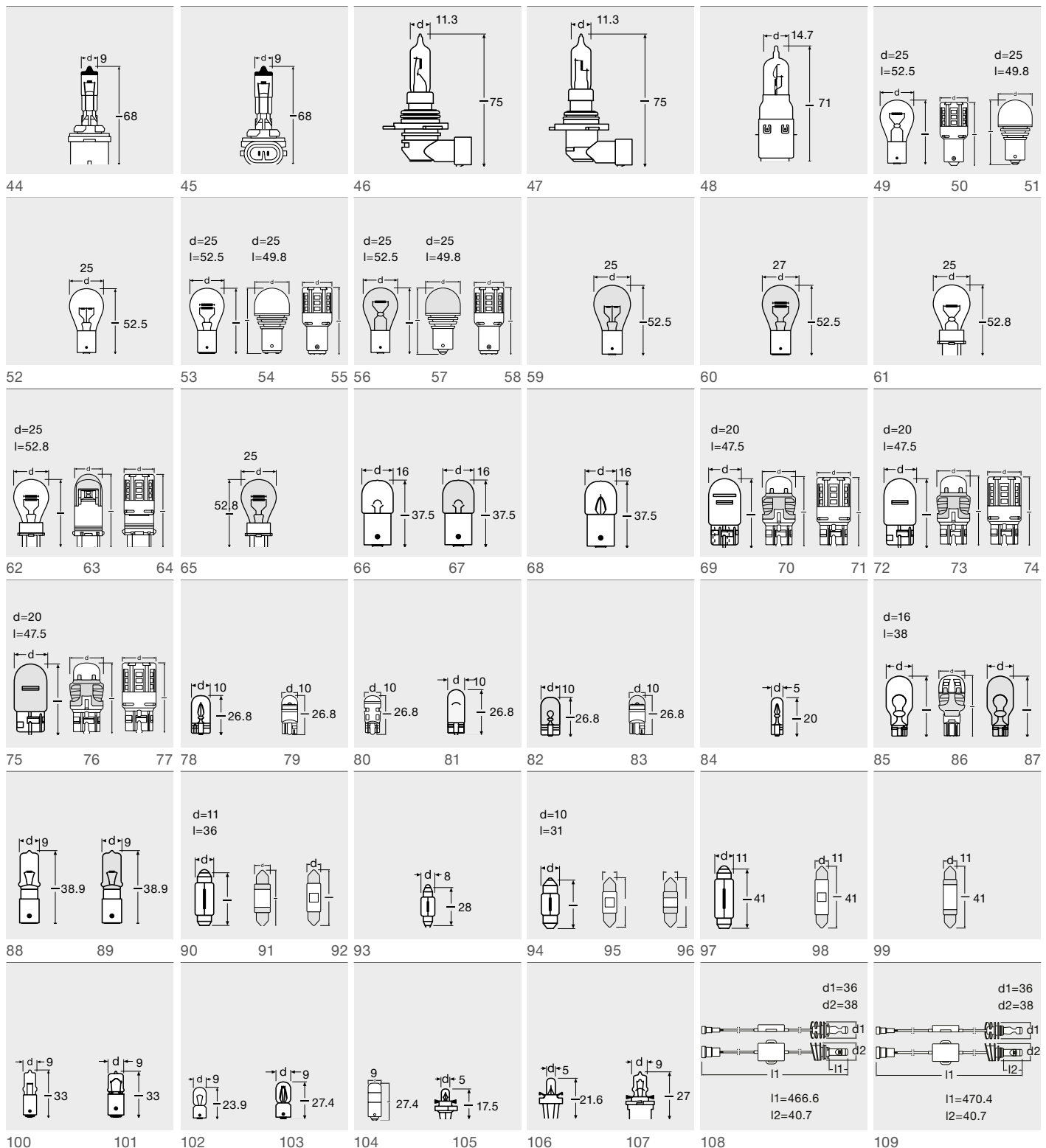
Артикул	Код для заказа	Размеры (Ш x В x Г)	Содержимое
Прикассовый поворотный дисплей OSRAM	4052899518360	491 x 284 x 284 мм	-
Напольный поворотный дисплей OSRAM	4052899518377	1541 x 380 x 380 мм	-
Прикассовый дисплей с лампами NIGHT BREAKER® LASER	4052899981577	297 x 310 x 340 мм	Набор ламп H4 и H7



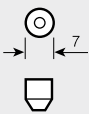
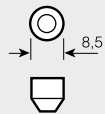

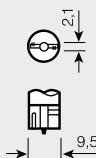
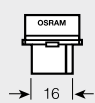
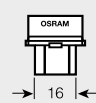

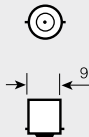
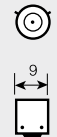
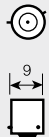

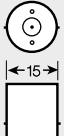
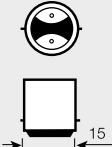

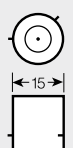
1=D1S, D3S, D8S, 66140CBB, 66340CBB | 2=D1R, D3R | 3=D2S, D4S, 66240CBB, 66440CBB | 4=D2R, D4R | 5=H1NBU, 62150CBB | 6=H1, H1SUP | 7=H1CBI, H1ALS, 62150FBR | 8=H2
 9=H3NBU, 62151CBB | 10=H3, H3SUP | 11=H3CBI, H3ALS, 62151FBR | 12=H4CBI, H4ALS, 62193FBR | 13=H4 Silver cap, H4 ULT, H4NR1, H4SUP | 14=H4NBU, H4NR1, HS1NR9, 62193CBB
 15=H4XR, HS1XR | 16=H4SV2, HS1SVS | 17=H4, HS1, HB2 | 18=R2 | 19=H7NBU, H7NR1, 62210CBB | 20=H7CBI, H7XR, H7ALS, 62210FBR | 21=H7SV2, H7 ULT, H7NR5 | 22=H7, H7SUP
 23=HB4A | 24=H15 | 25=H16 | 26=H11B, H8B | 27=H11, H11SV2 | 28=H11CBI, H11XR, 64211FBR | 29=H11NBU, H11NR1, H11NR5, 62211CBB | 30=H8 | 31=H8CBI, H8XR | 32=H9 | 33=H9B
 34=HB3 | 35=HB3CBI, 9005FBR | 36=HB3NBU, 69005CBB | 37=HB4NBU, 69006CBB | 38=HB3A | 39=HB4, H10 | 40=HB4CBI, 9006FBR | 41=9007, HB5 | 42=H13 | 43=9004XV, HB1 | 44=H27W/1,
 H27W/1CBI | 45=H27W/2, H27W/2CBI | 46=HIR1 | 47=HIR2 | 48=S1, S2 | 49=P21W, 7529 | 50=P21W | 51=P21W old | 52=P21W 24V | 53=P21/4W, P21/5W | 54=P21/5W old | 55=P21/5W | 56=PY21W,
 PR21W | 57=PY21W old | 58=PY21WTSP | 59=PY21WTSP | 60=PR21/5W | 61=P27W | 62=P27/7W | 63=S8W | 64=S8W | 65=PY27/7W | 66=R5W, R10W 12V | 67=RY10W | 68=R5W, R10W 24V
 69=W21/5W | 70=T20 DC | 71=T20 DC | 72=W21W | 73=T20 SC | 74=T20 SC | 75=WY21W | 76=T20 YE | 77=T20 YE | 78=W3W, 2820, 2840, W5W, 2886X | 79=W5W | 80=W5W | 81=W5WCBI
 82=WY5W | 83=WY5W | 84=2721, 2722, 2723, 2741 | 85=W16W | 86=T16 | 87=WY16W | 88=H21W | 89=HY21W | 90=C5W, 6461 | 91=C5W | 92=C5W | 93=6428, 6430 | 94=6438 | 95=6438
 96=6438 | 97=6411, 6413, 6421, 6424, 6429 | 98=6411, 6413, 6421, 6424, 6429 | 99=6411, 6413, 6421, 6424, 6429 | 100=64115, 64111, 64113 | 101=H6W | 102=3796, 3860, 3893, 3930 | 103=T4W
 104=T4W | 105=2351MFX6, 2352MFX6, 2431MFX6, 2452MFX6, 2473MFX6, 2723MFX6 | 106=2721MF, 2721MFX, 2722MF, 2722MFX, 2741MF, 2741MFX, 2752MF, 2752MFX | 107=64122, 64124
 108=H8, H11, H16 | 109=H10

					
SV7-8 IEC 7004-80	SV8.5-8 IEC 7004-81	W2x4.6d IEC 7004-94	W2.1x9.5d IEC 7004-91	W2.5x16d IEC 7004-104	W2.5x16q IEC 7004-104
Стандарт патрона лампы: IEC 7005-80	IEC 7005-80	IEC 7005-94	IEC 7005-91	IEC 7005-104	IEC 7005-104

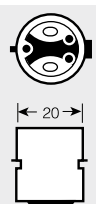

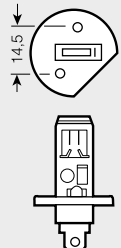
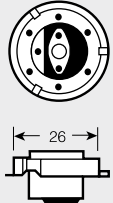
						
BA9s IEC 7004-14	BAY9s IEC 7004-9	BAX9s IEC 7004-8	B8.4-12.5 BX8.4-12.5	B8.5d BX8.5d	BA15s IEC 7004-11A	BA15d IEC 7004-11A
Стандарт патрона лампы: IEC 7005-12	IEC 7005-9	IEC 7005-8	IEC 7004-140 IEC 7005-140		IEC 7005-13	

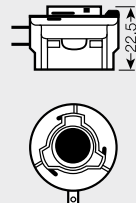
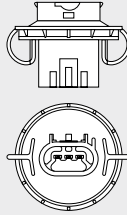
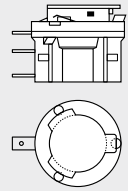
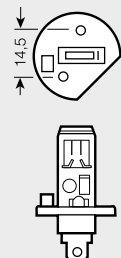
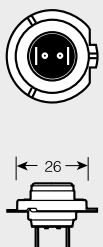
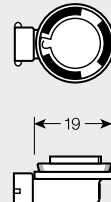
					
BAU15s IEC 7004-19	BAW15s IEC 7004-11 E	BAY15d IEC 7004-11 B	BAZ15d IEC 7004-11 C	BAW15d IEC 7004-11 E	BA20d IEC 7004-12
Стандарт патрона лампы: IEC 7005-13	IEC 7005-13	IEC 7005-13	IEC 7005-13	IEC 7005-13	IEC 7005-14

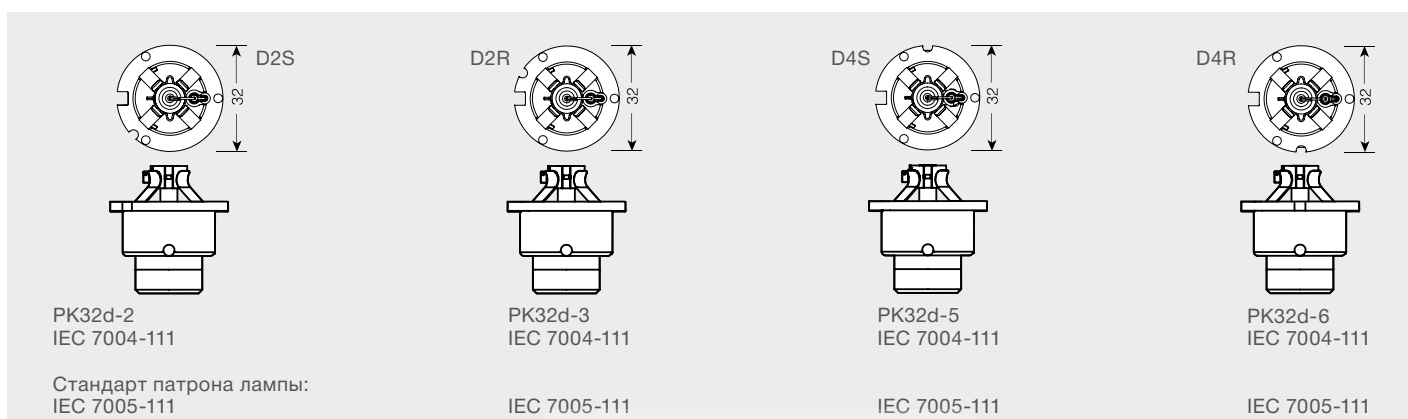
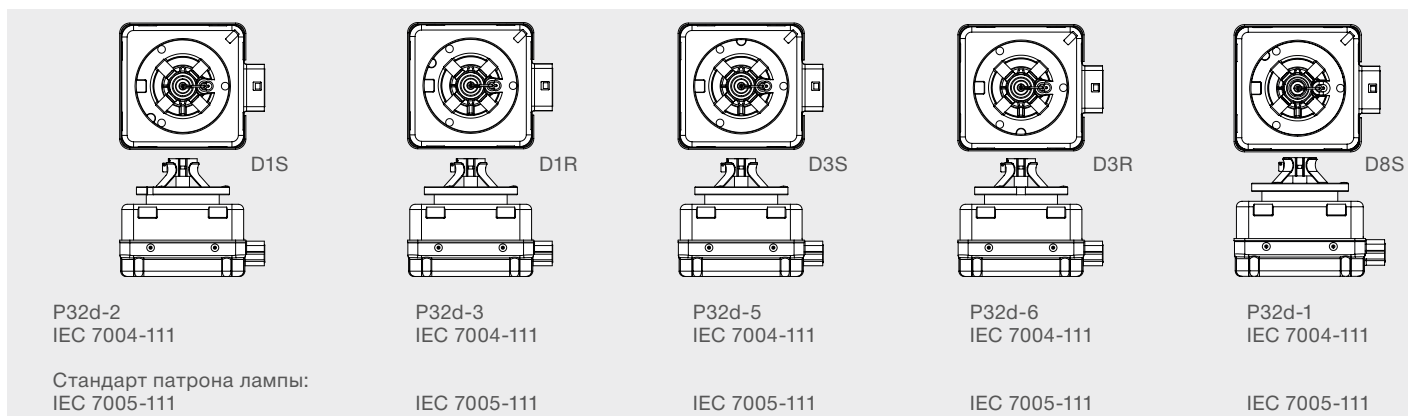
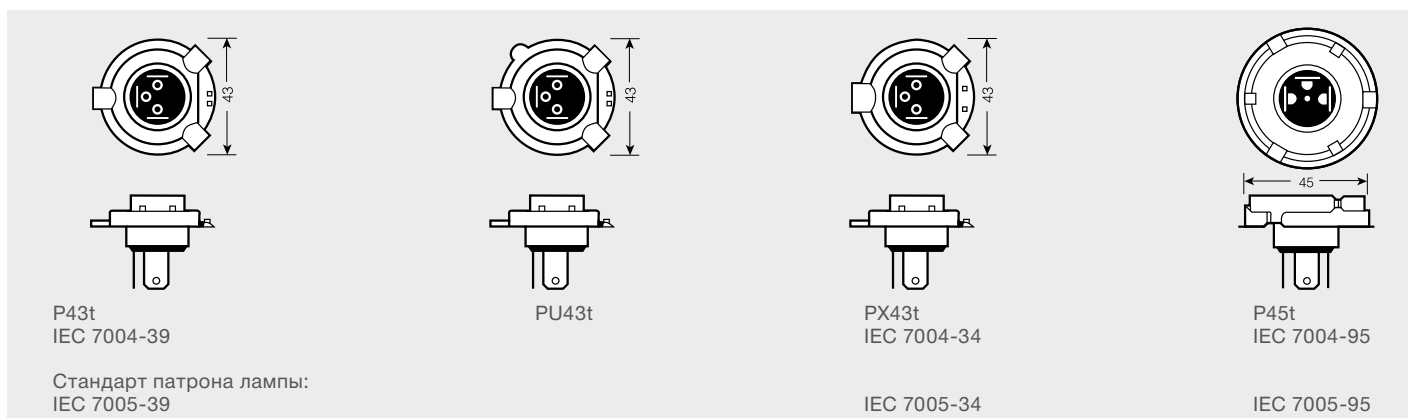
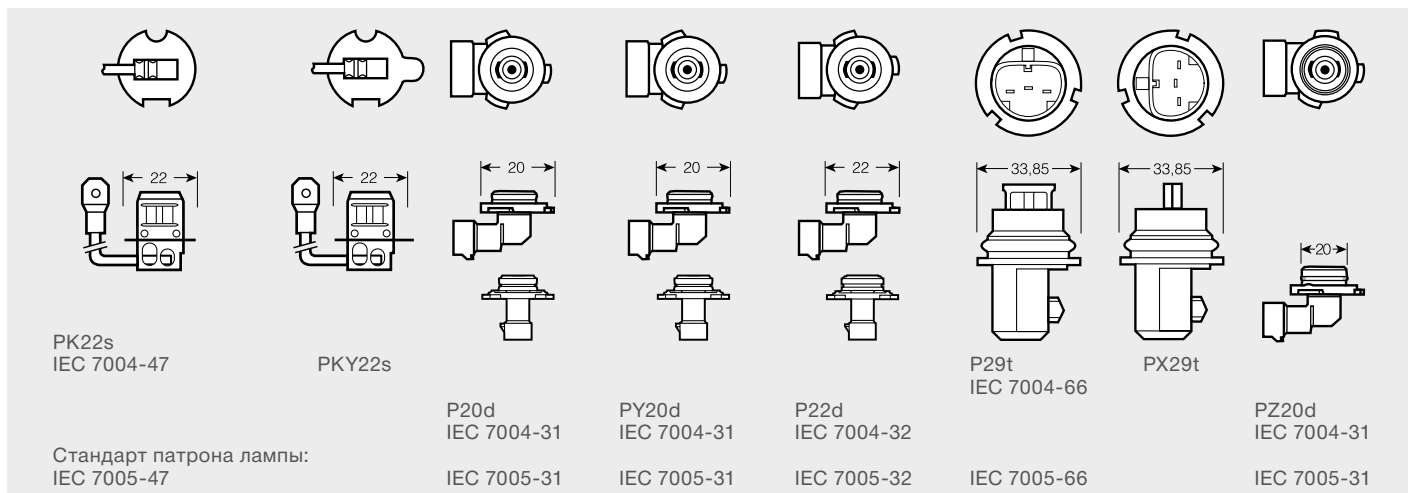
					
P14.5s IEC 7004-46	P26s IEC 7004-36	PX13.5s IEC 7004-35	PGJY19-2 PGJY19-5 PGJY19-1	PJ26.4t	PGJ23t-1
Стандарт патрона лампы: IEC 7005-46	IEC 7005-36	IEC 7005-35	IEC 7004-146 IEC 7005-146	IEC 7004-128 IEC 7005-128	IEC 7004-155 IEC 7005-155
					
PX14.5s		PX26d IEC 7004-5	IEC 7005-5	PGJ 19 PGJ 19-1 PGJ 19-2 PGJ 19-5 IEC 7004-110	IEC 7005-110





Обзор продуктов по категории ECE/SAE

ECE	V	W		Артикул		ECE	V	W		Артикул	
-	-	-	-	LEDINT201	C.43	-	12	1	W3x16d	7705YE ⁽¹⁾	C.37
-	-	-	-	LEDINT202	C.43	-	12	1	W3x16q	7715YE ⁽¹⁾	C.37
-	-	-	-	LEDINT203	C.43	-	12	1.12	BX8.4d	2473MFX6	C.91
-	-	-	-	LEDINT201-SEC	C.43	-	12	1.2	BX8.4d	2351MFX6	C.91
-	-	-	-	LEDFOG101-VW-M	C.29	-	12	1.2	B8.5d	2721MF	C.91
-	-	-	-	LEDFOG101-NIS-M	C.29	-	12	1.2	BX8.5d	2721MFX	C.91
-	-	-	-	LEDFOG101-INF-M	C.29	-	12	1.2	W2x4.6d	2721	C.90
-	-	-	-	LEDFOG101-TY-M	C.29	-	12	1.42/0.54	W2.5x16q	3557CW ⁽¹⁾	C.35
-	-	-	-	FOG103/201-TY-M	C.31	-	12	1.42/0.54	W2.5x16q	3557R ⁽¹⁾	C.35
-	-	-	-	FOG103/201-VW-M	C.31	-	12	1.42/0.54	W2.5x16q	3557YE ⁽¹⁾	C.35
-	-	-	-	FOG103/201-NIS-M	C.31	-	12	1.5	BX8.4d	2452MFX6	C.91
-	3	1.7	-	LEDSL101	C.53	-	12	1.5	W3x16d	7905R ⁽¹⁾	C.35
-	3.4	3.5	-	LEDIL103	C.47	-	12	1.5	W3x16d	7905YE ⁽¹⁾	C.35
-	3.7	0.5	-	LEDIL105	C.47	-	12	1.5	W3x16q	7915R ⁽¹⁾	C.35
-	3.7	0.5	-	LEDIL106	C.47	-	12	1.5	W3x16q	7915YE ⁽¹⁾	C.35
-	3.7	1	-	LEDIL107	C.47	-	12	2/0.4	BAY15d	1457CW ⁽¹⁾	C.37
-	4.5	1.5	-	LEDIL201	C.51	-	12	2/0.4	BAY15d	1457R ⁽¹⁾	C.37
-	4.5	1.6	-	LEDIL202	C.51	-	12	2/0.4	BAY15d	1457YE ⁽¹⁾	C.37
-	4.5	1.5	-	LEDIL203	C.51	-	12	2/0.4	BAY15d	1557CW ⁽¹⁾	C.35
-	4.5	1.5	-	LEDIL204	C.51	-	12	2/0.4	BAY15d	1557R ⁽¹⁾	C.35
-	4.5	1.5	-	LEDIL205	C.51	-	12	2/0.4	BAY15d	1557YE ⁽¹⁾	C.35
-	4.5	1.5	-	LEDIL206	C.51	-	12	2	BX8.4d	2352MFX6	C.91
-	4.5	1.5	-	LEDIL207	C.51	-	12	2	W2x4.6d	2722	C.90
-	4.5	1.5	-	LEDIL209	C.51	-	12	2	B8.5d	2722MF	C.91
-	4.5	0.5	-	LEDSL302	C.53	-	12	2	BX8.5d	2722MFX	C.91
-	6	1	-	LEDBL301	C.57	-	12	2	W2.1x9.5d	2820	C.90
-	7.4	3.3	-	LEDBL101	C.57	-	12	2	BA9s	3796	C.91
-	12	-	-	LEDINT103	C.41	-	12	2	BA15s	7456CW ⁽¹⁾	C.37
-	12	4	-	LEDINT104	C.41	-	12	2	BA15s	7456R ⁽¹⁾	C.37
-	12	0.5	W2.1x9.5d	2880BL ⁽¹⁾	C.37	-	12	2	BA15s	7456YE ⁽¹⁾	C.37
-	12	0.5	W2.1x9.5d	2880CW ⁽¹⁾	C.37	-	12	2	BAU15s	7457YE ⁽¹⁾	C.37
-	12	0.5	W2.1x9.5d	2880R ⁽¹⁾	C.37	-	12	2	BA15s	7556CW ⁽¹⁾	C.35
-	12	0.5	W2.1x9.5d	2880GR	C.37	-	12	2	BA15s	7556R ⁽¹⁾	C.35
-	12	0.5	SV8.5-8	6431CW ⁽¹⁾	C.37	-	12	2	BA15s	7556YE ⁽¹⁾	C.35
-	12	0.5	SV8.5-8	6431BL ⁽¹⁾	C.37	-	12	2	BAU15s	7557YE ⁽¹⁾	C.35
-	12	0.5	SV8.5-8	6436CW ⁽¹⁾	C.37	-	12	2	W2.1x9.5d	9213R ⁽¹⁾	C.35
-	12	0.5	SV8.5-8	6436BL ⁽¹⁾	C.37	-	12	2.5	W2.5x9.5d	3547CW ⁽¹⁾	C.37
-	12	0.5	SV8.5-8	6441CW ⁽¹⁾	C.37	-	12	2.5	W3x16q	7715CW ⁽¹⁾	C.37
-	12	0.5	SV8.5-8	6441BL ⁽¹⁾	C.37	-	12	2.5	W3x16d	7705CW ⁽¹⁾	C.37
-	12	1	W2.1x9.5d	2850BL ⁽¹⁾	C.35	-	12	3	W2.5x9.5d	3547R ⁽¹⁾	C.37
-	12	1	W2.1x9.5d	2850CW ⁽¹⁾	C.35	-	12	3	SV7-8	6428	C.91
-	12	1	W2.1x9.5d	2850WW ⁽¹⁾	C.35	-	12	3	W3x16d	7705R ⁽¹⁾	C.37
-	12	1	W2.1x9.5d	2855YE ⁽¹⁾	C.35	-	12	3	W3x16q	7715R ⁽¹⁾	C.37
-	12	1	BA9s	3850CW ⁽¹⁾	C.35	-	12	3	W3x16d	7905CW ⁽¹⁾	C.35
-	12	1	BA9s	3850WW ⁽¹⁾	C.35	-	12	3	W3x16q	7915CW ⁽¹⁾	C.35
-	12	1	W2.1x9.5d	2880YE ⁽¹⁾	C.37	-	12	1.8	W2.1x9.5d	9212CW	C.37
-	12	1	W2.5x9.5d	3547YE ⁽¹⁾	C.37	-	12	3	W2.1x9.5d	9213CW ⁽¹⁾	C.35
-	12	1	SV8.5-8	6497CW ⁽¹⁾	C.35	-	12	4/12	-	LEDFOG103-SR	C.31
-	12	1	SV8.5-8	6497WW ⁽¹⁾	C.35	-	12	4/12	-	LEDFOG103-GD	C.31
-	12	1	SV8.5-8	6498CW ⁽¹⁾	C.35	-	12	4/12	-	LEDFOG103-PK	C.31
-	12	1	SV8.5-8	6498WW ⁽¹⁾	C.35	-	12	4/12	-	LEDFOG103-BL	C.31
-	12	1	SV8.5-8	6499CW ⁽¹⁾	C.35	-	12	4/12	-	LEDFOG103-OG	C.31
-	12	1	SV8.5-8	6499WW ⁽¹⁾	C.35	-	12	5	-	LEDCBCTRL101	C.39

ECE	V	W		Артикул	
-	12	5	BA9s	3860	C.90
-	12	5	SV8.5-8	6413	C.91
-	12	5	BA9s	64115	C.91
-	12	6	W2.1x9.5d	2886X	C.90
-	12	8	-	LEDFOG201	C.31
-	12	10	SV8.5-8	6411	C.91
-	12	10	SV8.5-8	6438	C.91
-	12	10	SV8.5-8	6461	C.91
-	12	13.5	-	LEDDRL301	C.27
-	12	13.5	-	LEDDRL301 CL15	C.27
-	12	13.5	-	LEDDRL401	C.27
-	12	15	-	LEDDRL102	C.27
-	12	20	BA9s	64111	C.91
-	12	21	-	LEDCBCTRL102	C.39
-	12	21/5	BA15d	7240	C.90
-	12	42	-	LEDEXT102-10	C.41
-	12	50	-	LEDCBCTRL103	C.39
-	12	51	-	LEDEXT102-04	C.41
-	12	60	-	LEDEXT102-03	C.41
-	12	60/55	P45t	64198SB ¹⁾	C.109
-	12	70	-	LEDHL102-BK	C.25
-	12	70	-	LEDHL102-CM	C.25
-	12	70	-	LEDHL102-GTI	C.25
-	12	75	PGJ19-2	62211CBB ¹⁾	C.113
-	12	75	PGJ19-5	62213CBB ¹⁾	C.113
-	12	80	P14.5s	62150CBB ¹⁾	C.113
-	12	80	PX26d	62210CBB ¹⁾	C.113
-	12	80	PX26d	62261SBP ¹⁾	C.109
-	12	80	P22d	69006SBP ¹⁾	C.109
-	12	80	P22d	69006CBB ¹⁾	C.113
-	12	100	P14.5s	62200SBP ¹⁾	C.109
-	12	100	PK22s	62201SBP ¹⁾	C.109
-	12	100	PX14.5s	64152SB ¹⁾	C.109
-	12	100	PKX22s	64153SB ¹⁾	C.109
-	12	100	P20d	69005SBP ¹⁾	C.109
-	12	100	P20d	69005CBB ¹⁾	C.109
-	12	100/90	P43t	62193CBB ¹⁾	C.113
-	12	100/90	P43t	62204SBP ¹⁾	C.109
-	12	100/90	PU43t	64194SB ¹⁾	C.109
-	12	100/90	P45t	64204SB ¹⁾	C.109
-	12	10	BA9s	64113	C.91
-	12/24	0.5	-	ONYX L-7	C.55
-	12/24	0.5	-	ONYX M-7	C.55
-	12/24	7/12	-	LEDFOG101	C.29
-	12/24	85	PK32d-2	66140CBB ¹⁾	C.113
-	12/24	85	P32d-2	66240CBB ¹⁾	C.113
-	12/24	35	PK32d-s	66340CBB	C.113
-	12/24	35	P32d-s	66440CBB	C.113
-	24	1	W2x4.6d	2341	C.105
-	24	1	W2.1x9.5d	2824CW ¹⁾	C.35
-	24	1	W2.1x9.5d	2824WW ¹⁾	C.35
-	24	1	BA9s	3924CW ¹⁾	C.35
-	24	1	BA9s	3924WW ¹⁾	C.35

ECE	V	W		Артикул	
-	24	1.2	W2x4.6d	2741	C.105
-	24	1.2	B8.5d	2741MF	C.105
-	24	1.2	BX8.5d	2741MFX	C.105
-	24	2	W2.1x9.5d	2840	C.105
-	24	3	SV8.5-8	6421	C.105
-	24	3	SV7-8	6430	C.105
-	24	5	SV8.5-8	6424	C.105
-	24	10	SV8.5-8	6429	C.105
-	24	15	BA15s	7529	C.105
-	220	13-15	-	LEDIL104	C.47
-	12	55	P14.5s	62150FBR	C.111
-	12	55	PK22s	62151FBR	C.111
-	12	60/55	P43t	62193FBR	C.111
-	12	55	PX26d	62210FBR	C.111
-	12	55	PGJ19-2	64211FBR	C.111
-	12	60	P20d	9005FBR	C.111
-	12	51	P22d	9006FBR	C.111
-	12	1.3	BX8.4d	2431MFX6	C.91
C5W	12	5	SV8.5-8	6418	C.91
C5W	24	5	SV8.5-8	6423	C.105
C5W	12	5	SV8.5-8	6418ULT	C.83
-	12	13	-	9645CW	C.29
-	12	13	-	66220CW	C.29
D1R	85	35	PK32d-3	66150	C.69
D1R	85	35	PK32d-3	66150CBI	C.63
D1S	85	35	PK32d-2	66140	C.67
D1S	85	35	PK32d-2	66140CBI	C.63
D1S	85	35	PK32d-2	66140XNB	C.61
D1S	85	35	PK32d-2	66140ULT	C.65
D2R	85	35	P32d-3	66250	C.67
D2R	85	35	P32d-3	66250CBI	C.63
D2S	85	35	P32d-2	66240	C.67
D2S	85	35	P32d-2	66240CBI	C.63
D2S	85	35	P32d-2	66240XNB	C.61
D2S	85	35	P32d-2	66240ULT	C.65
D3R	42	35	PK32d-6	66350	C.67
D3S	42	35	PK32d-5	66340	C.67
D3S	42	35	PK32d-5	66340XNB	C.61
D3S	42	35	PK32d-5	66340CBI	C.63
D3S	42	35	PK32d-5	66340ULT	C.65
D4R	42	35	P32d-6	66450	C.67
D4S	42	35	P32d-5	66440	C.67
D4S	42	35	P32d-5	66440XNB	C.61
D4S	42	35	P32d-5	66440CBI	C.63
D4S	42	35	P32d-5	66440ULT	C.65
D8S	42	25	PK32d-1	66548	C.67
D1S	85	35	PK32d-2	66140CLC	C.69
D2S	85	35	P32d-2	66240CLC	C.69
H1	12	55	P14.5s	64150	C.89
H1	24	70	P14.5s	64155	C.105
H1	12	55	P14.5s	64150CBI	C.79
H1	12	55	P14.5s	64150NBU	C.75
H1	12	55	P14.5s	64150SV2	C.77

ECE	V	W		Артикул	
H1	12	55	P14.5s	64150ULT	C.83
H1	24	70	P14.5s	64155TSP	C.103
D3S	42	35	PK32d-5	66340CLC	C. 69
D4S	42	35	P32d-5	66440CLC	C. 69
H10	12	42	PY20d	9145	C.89
H11	12	55	PGJ19-2	64211	C.89
H11	12	55	PGJ19-2	64211CBI	C.79
H11	12	55	PGJ19-2	64211NBU	C.75
H11	12	55	PGJ19-2	64211NR1	C.95
H11	12	55	PGJ19-2	64211NR5	C.97
H11	12	55	PGJ19-2	64211SV2	C.77
H11	12	55	PGJ19-2	64211ULT	C.83
H11	12	55	PGJ19-2	64211XR	C.99
H11	24	70	PGJ19-2	64216TSP	C.113
H11B	12	55	PGJY19-2	64241	C.89
H13	12	60/55	P26.4t	9008	C.89
H15	12	55/15	PGJ23t-1	64176	C.89
H15	24	20/60	PGJ23t-1	64177	C.105
H15	12	55/15	PGJ23t-1	64176CBI	C.79
H16	12	19	PGJ19-3	64219L+	C.89
H16	12	19	PGJ19-3	64219CBI	C.79
H2	12	55	X511	64173	C.89
H2	24	70	X511	64175	C.105
H21W	12	21	BAY9s	64136	C.91
H21W	24	21	BAY9s	64138	C.105
H27W/1	12	27	PG13	880	C.89
H27W/1	12	27	PG13	880CBI	C.79
H27W/2	12	27	PGJ13	881	C.89
H27W/2	12	27	PGJ13	881CBI	C.79
H3	12	55	PK22s	64151	C.89
H3	24	70	PK22s	64156	C.105
H3	12	55	PK22s	64151CBI	C.79
H3	12	55	PK22s	64151NBU	C.75
H3	24	70	PK22s	64156TSP	C.103
H4	12	60/55	P43t	64193	C.89,99
H4	24	75/70	P43t	64196	C.105
H4	12	60/55	P43t	64193CBI	C.79
H4	12	60/55	P43t	64193NBL	C.73
H4	12	60/55	P43t	64193NBU	C.75
H4	12	60/55	P43t	64193NR1	C.95
H4	12	60/55	P43t	64193NR5	C.97
H4	12	60/55	P43t	64193SV2	C.77
H4	12	60/55	P43t	64193ULT	C.83
H4	12	60/55	P43t	64193XR	C.99
H4	24	75/70	P43t	64196TSP	C.103
H6W	12	6	BAX9s	64132	C.91
H6W	12	6	BAX9s	64132ULT	C.83
H7	12	55	PX26d	64210	C.89,99
H7	24	70	PX26d	64215	C.105
H7	12	55	PX26d	64210CBI	C.79
H7	12	55	PX26d	64210NBL	C.73
H7	12	55	PX26d	64210NBU	C.75
H7	12	55	PX26d	64210NR1	C.95

ECE	V	W		Артикул	
H7	12	55	PX26d	64210NR5	C.97
H7	12	55	PX26d	64210SV2	C.77
H7	12	55	PX26d	64210ULT	C.83
H7	12	55	PX26d	64210XR	C.99
H7	24	70	PX26d	64215TSP	C.103
H8	12	35	PGJ19-1	64212NR1	C.95
H8	12	35	PGJ19-1	64212	C.89
H8	12	35	PGJ19-1	64212NBU	C.75
H8	12	35	PGJ19-1	64212CBI	C.79
H8	12	35	PGJ19-1	64212XR	C.99
H8B	12	35	PGJY19-1	64242	C.89
H9	12	65	PGJ19-5	64213	C.89
H9B	12	65	PGJY19-5	64243	C.89
HB3	12	60	P20d	9005	C.89
HB3	12	60	P20d	9005CBI	C.79
HB3	12	60	P20d	9005NBU	C.75
HB4	12	51	P22d	9006	C.89
HB4	12	51	P22d	9006CBI	C.79
HB4	12	51	P22d	9006NBU	C.75
HB4A	12	51	P20d	9006XS	C.89
HB5	12	65/55	PX29t	9007	C.89
HIR1	12	65	PX20D	9011	C.90
HIR2	12	55	PX20D	9012	C.90
HIR2	12	55	PX22d	9012CBI	C.79
HS1	12	35/35	PX43t	64185	C.89,99
HS1	12	35/35	PX43t	64185NR5	C.97
HS1	12	35/35	PX43t	64185NR9	C.95
HS1	12	35/35	PX43t	64185XR	C.99
H1	12	55	P14.5s	64150SUP	C.85
H3	12	55	PK22s	64151SUP	C.85
H4	12	60/55	P43t	64193SUP	C.85
H7	12	55	PX26d	64210SUP	C.85
H1	12	55	P14.5s	64150ALS	C.87
H4	12	60/65	P43t	64193ALS-HCB	C.87
H3	12	55	PK22s	64151ALS	C.87
H4	12	60/55	P43t	64193ALS	C.87
H7	12	55	PX26d	64210ALL	C.87
H7	12	55	PX26d	64210ALL-HCB	C.87
HY21W	12	21	BAW9s	64137ULT	C.83
P21/4W	12	21/4	BAZ15d	7225	C.90
P21/5W	12	21/5	BAY15d	7528	C.90
P21/5W	24	21/5	BAY15d	7537	C.105
P21/5W	12	21/5	BAY15d	7528ULT	C.83
P21/5W	24	21/5	BAY15d	7537TSP	C.103
P21W	12	21	BA15s	7506	C.90
P21W	24	21	BA15s	7511	C.105
P21W	12	21	BA15s	7506ULT	C.83
P21W	24	21	BA15s	7511TSP	C.103
P27/7W	12	27/7	W2.5x16q	3157	C.91
P27W	12	27	W2.5x16d	3156	C.91
PR21/5W	12	21/5	BAW15d	7538LDR	C.81
PR21W	12	21	BAW15s	7508LDR	C.81
PY21W	12	21	BAU15s	7507	C.90

ECE	V	W		Артикул	
PY21W	12	21	BAU15s	7507DC	C.81
PY21W	12	21	BAU15s	7507LDA	C.81
PY21W	12	21	BAU15s	7507ULT	C.83
PY21W	24	21	BAU15s	7510TSP	C.103
PY27/7W	12	27/7	W2.5x16q	3757AK	C.91
R10W	12	10	BA15s	5008	C.91
R10W	24	10	BA15s	5637	C.105
R10W	12	10	BA15s	5008ULT	C.83
R10W	24	10	BA15s	5637TSP	C.103
R2	12	45/40	P45t	64183	C.90
R5W	12	5	BA15s	5007	C.91
R5W	24	5	BA15d	5626	C.105
R5W	24	5	BA15s	5627	C.105
R5W	12	5	BA15s	5007ULT	C.83
R5W	24	5	BA15s	5627TSP	C.103
RY10W	12	10	BAU15s	5009	C.91
S1	12	25/25	BA20d	64326	C.99
S2	12	35/35	BA20d	64327	C.99
S2	12	35/35	BA20d	64327XR	C.99
T4W	12	4	BA9s	3893	C.90
T4W	24	4	BA9s	3930	C.105
T4W	24	4	BA9s	3930TSP	C.103
W16W	12	16	W2.1x9.5d	921	C.90
W2.3W	12	2.3	W2x4.6d	2723	C.91
W21/5W	12	21/5	W3x16q	7515	C.90
W21W	12	21	W3x16d	7505	C.90
W3W	12	3	W2.1x9.5d	2821	C.90
W3W	24	3	W2.1x9.5d	2841	C.105
W5W	12	5	W2.1x9.5d	2825	C.90
W5W	24	5	W2.1x9.5d	2845	C.105
W5W	12	5	W2.1x9.5d	2825HCBI	C.79
W5W	12	5	W2.1x9.5d	2825ULT	C.83
W5W	24	5	W2.1x9.5d	2845TSP	C.103
WY16W	12	16	W2.1x9.5d	921NA	C.90
WY21W	12	21	WX3x16d	7504	C.90
WY5W	12	5	W2.1x9.5d	2827	C.90
WY5W	12	5	W2.1x9.5d	2827DC	C.81

1) Данные лампы не имеют разрешения ECE. Их нельзя использовать на дорогах общего пользования в качестве наружного освещения. На дорогах общего пользования разрешено использование только для подсветки внутри салона автомобиля.

Обзор продуктов по артикулу с контрольными параметрами

Артикул	ECE	V	W		V _{Test}	W _h	lm	T[h] B3/7c	1)
880	H27W/1	12	27	PG13	13.5	31	450	-	C.89
880CBI	H27W/1	12	27	PG13	13.5	31	450	-	C.79
881	H27W/2	12	27	PGJ13	13.5	31	450	-	C.89
881CBI	H27W/2	12	27	PGJ13	13.5	31	450	-	C.79
921	W16W	12	16	W2.1x9.5d	13.5	19.4	310	400/1000	C.90
2341	-	24	1	W2x4.6d	28.0	1	3	300/1000	C.105
2721	-	12	1.2	W2x4.6d	13.5	1.22	7.5	500/2000	C.90
2722	-	12	2	W2x4.6d	13.5	2	12	1300/4000	C.90
2723	W2.3W	12	2.3	W2x4.6d	13.5	2.5	18.6	350/1200	C.91
2741	-	24	1.2	W2x4.6d	28.0	1.6	7.5	400/2000	C.105
2820	-	12	2	W2.1x9.5d	13.5	2.2	13.5	600/4000	C.90
2821	W3W	12	3	W2.1x9.5d	13.5	3	22	1300/4000	C.90
2825	W5W	12	5	W2.1x9.5d	13.5	5	50	350/1000	C.90
2827	WY5W	12	5	W2.1x9.5d	13.5	5	30	350/1000	C.90
2840	-	24	2	W2.1x9.5d	28.0	2.6	13	500/5000	C.105
2841	W3W	24	3	W2.1x9.5d	28.0	4	22	500/5000	C.105
2845	W5W	24	5	W2.1x9.5d	28.0	7	50	800/3000	C.105
3156	P27W	12	27	W2.5x16d	13.5	29.2	475	600/0	C.91
3157	P27/7W	12	27/7	W2.5x16q	13.5	29.2/7.7	475/36	600/5000	C.91
3796	-	12	2	BA9s	13.5	2	12.5	300/750	C.91
3860	-	12	5	BA9s	13.5	5	50	400/1000	C.90
3893	T4W	12	4	BA9s	13.5	4	35	600/1200	C.90
3930	T4W	24	4	BA9s	28.0	5	35	250/500	C.105
5007	R5W	12	5	BA15s	13.5	5	50	350/800	C.91
5008	R10W	12	10	BA15s	13.5	10	125	350/800	C.91
5009	RY10W	12	10	BAU15s	13.5	10	75	350/800	C.91
5626	R5W	24	5	BA15d	28.0	7	50	80/250	C.105
5627	R5W	24	5	BA15s	28.0	7	50	500/1000	C.105
5637	R10W	24	10	BA15s	28.0	12.5	125	400/800	C.105
6411	-	12	10	SV8.5-8	13.5	10	100	500/1000	C.91
6413	-	12	5	SV8.5-8	13.5	5	45	1000/2000	C.91
6418	C5W	12	5	SV8.5-8	13.5	5	45	1000/2000	C.91
6421	-	24	3	SV8.5-8	24.0	3	17	800/1500	C.105
6423	C5W	24	5	SV8.5-8	28.0	7	45	1500/4000	C.105
6424	-	24	5	SV8.5-8	28.0	7	60	1000/2000	C.105
6428	-	12	3	SV7-8	13.5	3.5	29	600/1200	C.91
6429	-	24	10	SV8.5-8	28.0	10	105	300/600	C.105
6430	-	24	3	SV7-8	28.0	3	23	400/800	C.105
6438	-	12	10	SV8.5-8	13.0	10	120	200/500	C.91
6461	-	12	10	SV8.5-8	13.5	10	105	600/1200	C.91
7225	P21/4W	12	21/4	BAZ15d	13.5	25/5	440/15	180/1250 // 290/4000	C.90
7240	-	12	21/5	BA15d	13.5	25/6	440/35	180/1250 // 290/4000	C.90
7504	WY21W	12	21	WX3x16d	13.5	25	280	400/600	C.90
7505	W21W	12	21	W3x16d	13.5	25	460	400/600	C.90
7506	P21W	12	21	BA15s	13.5	25	460	250/500	C.90
7507	PY21W	12	21	BAU15s	13.5	25	280	250/500	C.90
7511	P21W	24	21	BA15s	28.0	28	460	200/400	C.105
7515	W21/5W	12	21/5	W3x16q	13.5	25/6	440/35	400/600 // 3000/3000	C.90
7528	P21/5W	12	21/5	BAY15d	13.5	25/6	440/35	180/1250 // 290/4000	C.90
7529	-	24	15	BA15s	28.0	15	210	100/300	C.105

Артикул	ECE	V	W		V Test	W In	lm	T[h] B3/TC 1)	
7537	P21/5W	24	21/5	BAY15d	28.0	28/10	440/40	60/600//160/1600	C.105
9005	HB3	12	60	P20d	13.2	73	1860	280/550	C.89
9006	HB4	12	51	P22d	13.2	62	1095	860/1720	C.89
9007	HB5	12	65/55	PX29t	12.8	70/60	1350/1000	250/500	C.89
9008	H13	12	60/55	P26.4t	13.2	75/68	1700/1100	170/1290//350/2590	C.89
9011	HIR1	12	65	PX20D	13.2	max. 73	2500	-	C.90
9012	HIR2	12	55	PX20D	13.2	max. 63	1875	-	C.90
66220CW	-	12	13	-	-	-	830	-/5000	C.29
64111	-	12	5	BA9s	13.5	5	80	150/500	C.91
64113	-	12	10	BA9s	13.5	10	200	150/400	C.91
64115	-	12	20	BA9s	13.5	22.5	450	150/500	C.91
64132	H6W	12	6	BAX9s	13.5	7	125	350/700	C.90
64136	H21W	12	21	BAY9s	13.5	25	600	300/600	C.90
64138	H21W	24	21	BAY9s	28.0	28	600	150/400	C.105
64150	H1	12	55	P14.5s	13.2	68	1550	400/650	C.89
64151	H3	12	55	PK22s	13.2	68	1450	400/650	C.89
64155	H1	24	70	P14.5s	28.0	84	1900	400/650	C.105
64156	H3	24	70	PK22s	28.0	84	1750	400/650	C.105
64173	H2	12	55	X511	13.2	68	1800	90/250	C.89
64175	H2	24	70	X511	28.0	84	2150	90/250	C.105
64176	H15	12	55/15	PGJ23t-1	13.2	19/64	260/1350	2000/250//4000/500	C.89
64177	H15	24	20/60	PGJ23t-1	28.0	max.84	300/1500	1500/200//3000/400	C.105
64183	R2	12	45/40	P45t	13.2	48.5/46.5	1030/740	250/400//500/1200	C.90
64185	HS1	12	35/35	PX43t	13.2	36.8/36.8	820/520	75/150//150/300	C.89, 99
64193	H4	12	60/55	P43t	13.2	75/68	1650/1000	250/400//500/900	C.89, 99
64196	H4	24	75/70	P43t	28.0	85/80	1900/1200	170/350//400/800	C.105
64210	H7	12	55	PX26d	13.2	58	1500	330/550	C.89, 99
64211	H11	12	55	PGJ19-2	13.2	62	1350	350/580	C.89
64212	H8	12	35	PGJ19-1	13.2	43	800	400/800	C.89
64212NR1	H8	12	35	PGJ19-1	13.2	-	800	250/500	C.95
64213	H9	12	65	PGJ19-5	13.2	73	2100	250/500	C.89
64215	H7	24	70	PX26d	28.0	75	1750	220/500	C.105
64241	H11B	12	55	PGJY19-2	13.2	62	1350	350/580	C.89
64242	H8B	12	35	PGJY19-1	13.2	43	800	400/800	C.89
64243	H9B	12	65	PGJY19-5	13.2	73	2100	250/500	C.89
64326	S1	12	25/25	BA20d	13.5	25/25	430/310	-	C.99
64327	S2	12	35/35	BA20d	13.5	35/35	650/460	80/160	C.99
66140	D1S	85	35	PK32d-2	13.5	35	3200	2000/3000	C.67
66150	D1R	85	35	PK32d-3	13.5	35	2800	2000/3000	C.67
66240	D2S	85	35	P32d-2	13.5	35	3200	2000/3000	C.67
66250	D2R	85	35	P32d-3	13.5	35	2800	2000/3000	C.67
66340	D3S	42	35	PK32d-5	13.5	35	3200	2000/4000	C.67
66350	D3R	42	35	PK32d-6	13.5	35	2800	2000/3000	C.67
66440	D4S	42	35	P32d-5	13.5	35	3200	2000/4000	C.67
66450	D4R	42	35	P32d-6	13.5	35	2800	2000/3000	C.67
66548	D8S	42	25	PK32d-1	13.5	25	2000	2500/4000	C.67
66140CLC	D1S	85	35	PK32d-2	-	-	3200	-	C.69
66240CLC	D2S	85	35	P32d-2	-	-	3200	-	C.69
66340CLC	D3S	42	35	PK32d-5	-	-	3200	-	C.69
66440CLC	D4S	42	35	P32d-5	-	-	2800	-	C.69

Артикул	ECE	V	W		V Test	W In	lm	T[h] B3/7c 1)	
94193	H4	12	60/55	P43t	13.2	75/68	1650/1000	300/1100//500/2400	C.89
94196	H4	24	75/70	P43t	28.0	85/80	1900/1200	170/500//400/1500	C.105
1457CW	-	12	2/0.4	BAY15d	13.5	-	150/45	avg: 2000	C.37
1457R	-	12	2/0.4	BAY15d	13.5	-	90/14	avg: 2000	C.37
1457YE	-	12	2/0.4	BAY15d	13.5	-	16/6	avg: 2000	C.37
1557CW	-	12	2/0.4	BAY15d	13.5	-	200/26	2500/5000	C.35
1557R	-	12	2/0.4	BAY15d	13.5	-	118/8	2500/5000	C.35
1557YE	-	12	2/0.4	BAY15d	13.5	-	68/6	2500/5000	C.35
2351MFX6	-	12	1.2	BX8.4d	13.5	1.32	7.5	600/3000	C.91
2352MFX6	-	12	2	BX8.4d	13.5	2.13	11.8	1500/6000	C.91
2431MFX6	-	12	1.3	BX8.4d	-	-	6.5	1300/6000	C.91
2452MFX6	-	12	1.5	BX8.4d	13.5	1.8	6.5	1700/6500	C.91
2473MFX6	-	12	1.12	BX8.4d	14.0	1.12	3.6	500/5000	C.91
2721MF	-	12	1.2	B8.5d	13.5	1.2	6.4	500/2000	C.91
2721MFX	-	12	1.2	BX8.5d	13.5	1.2	6.4	500/2000	C.91
2722MF	-	12	2	B8.5d	13.5	2	10.2	1300/4000	C.91
2722MFX	-	12	2	BX8.5d	13.5	2	10.2	1300/4000	C.91
2741MF	-	24	1.2	B8.5d	28.0	1.6	6.4	400/2000	C.105
2741MFX	-	24	1.2	BX8.5d	28.0	1.6	6.4	400/2000	C.105
2824CW ²⁾	-	24	1	W2.1x9.5d	28	1	55	2500/5000	C.35
2824WW ²⁾	-	24	1	W2.1x9.5d	28	1	55	2500/5000	C.35
2825HCBI	W5W	12	5	W2.1x9.5d	13.5	5	50	350/1000	C.79
2825ULT	W5W	12	5	W2.1x9.5d	13.5	5	50	700/1500	C.83
2827DC	WY5W	12	5	W2.1x9.5d	13.5	5	30	200/500	C.81
2845TSP	W5W	24	5	W2.1x9.5d	28.0	7	50	1000/4000	C.103
2850BL ²⁾	-	12	1	W2.1x9.5d	13.5	-	16	5000	C.35
2850CW ²⁾	-	12	1	W2.1x9.5d	13.5	-	70	2500/5000	C.35
2850WW ²⁾	-	12	1	W2.1x9.5d	13.5	-	55	2500/5000	C.35
2855YE ²⁾	-	12	1	W2.1x9.5d	13.5	-	30	2500/5000	C.35
2880BL ²⁾	-	12	0.5	W2.1x9.5d	13.5	-	9	avg: 2000	C.37
2880CW ²⁾	-	12	0.5	W2.1x9.5d	13.5	-	45	avg: 2000	C.37
2880YE ²⁾	-	12	1	W2.1x9.5d	13.5	-	7	avg: 2000	C.37
2880R ²⁾	-	12	0.5	W2.1x9.5d	13.5	-	17	avg: 2000	C.37
2880GR	-	12	0.5	W2.1x9.5d	13.2	-	-	avg: 2000	C.37
2886X	-	12	6	W2.1x9.5d	13.5	6	85	400/1000	C.90
3547CW	-	12	2.5	W2.5x16q	13.5	-	150/45	avg: 2000	C.37
3547R	-	12	3	W2.5x16q	13.5	-	90/14	avg: 2000	C.37
3547YE	-	12	1	W2.5x16q	13.5	-	16/6	avg: 2000	C.37
3557CW	-	12	1.42/0.54	W2.5x16q	13.5	-	200/26	2500/5000	C.35
3557R	-	12	1.42/0.54	W2.5x16q	13.5	-	118/8	2500/5000	C.35
3557YE	-	12	1.42/0.54	W2.5x16q	13.5	-	68/6	2500/5000	C.35
3757AK	-	12	27/7	W2.5x16q	13.5	29.2/17.7	280/21	460/1100	C.91
3850CW ²⁾	-	12	1	BA9s	13.2	-	50	500/1000	C.35
3850WW ²⁾	-	12	1	BA9s	13.2	-	50	500/1000	C.35
3924CW ²⁾	-	24	1	BA9s	28	-	55	2500/5000	C.35
3924WW ²⁾	-	24	1	BA9s	28	-	55	2500/5000	C.35
3930TSP	T4W	24	4	BA9s	28.0	5	35	550/1000	C.103
5007ULT	R5W	12	5	BA15s	13.5	5	50	600/1200	C.83
5008ULT	R10W	12	10	BA15s	13.5	10	125	600/1200	C.83

Артикул	ECE	V	W		V Test	W In	lm	T[h] B3/TC 1)	
5627TSP	R5W	24	5	BA15s	28.0	7	50	800/2000	C.103
5637TSP	R10W	24	10	BA15s	28.0	12.5	125	1000/2000	C.103
62150CBB ²⁾	-	12	80	P14.5s	13.2	80	1150	75/150	C.101
62193CBB ²⁾	-	12	100/90	P43t	13.2	100/90	1600/760	60/200//120/400	C.113
62200SBP ²⁾	-	12	100	P14.5s	13.2	max. 94	2600	23/50	C.109
62201SBP ²⁾	-	12	100	PK22s	13.2	max. 95	2300	22/50	C.109
62204SBP ²⁾	-	12	100/90	P43t	13.2	100/90	2900/1530	100/200//300/550	C.109
62210CBB ²⁾	-	12	80	PX26d	13.2	80	1100	150/350	C.113
62211CBB ²⁾	-	12	75	PGJ19-2	13.2	75	1000	200/400	C.113
62213CBB ²⁾	-	12	75	PGJ19-5	13.2	75	1100	200/400	C.113
62150FBR	-	12	55	P14.5s	-	-	2600	-	C.111
62151FBR	-	12	55	PK22s	-	-	2600	-	C.111
62193FBR	-	12	60/55	P43t	-	-	2600	-	C.111
62210FBR	-	12	55	PX26d	-	-	2600	-	C.111
64211FBR	-	12	55	PGJ19-2	-	-	2600	-	C.111
9005FBR	-	12	60	P20d	-	-	2600	-	C.111
9006FBR	-	12	51	P22d	-	-	2600	-	C.111
62261SBP ²⁾	-	12	80	PX26d	13.2	80	1950	250/500	C.109
64132ULT	H6W	12	6	BAX9s	13.5	7	125	600/1000	C.83
64137ULT	HY21W	12	21	BAW9s	13.5	26.25	300	400/700	C.83
64150CBI	H1	12	55	P14.5s	13.2	68	1550	150/250	C.79
64150NBU	H1	12	55	P14.5s	13.2	68	1550	150/300	C.75
64150SV2	H1	12	55	P14.5s	13.2	68	1550	250/450	C.77
64150ULT	H1	12	55	P14.5s	13.2	68	1550	1200/2000	C.83
64151CBI	H3	12	55	PK22s	13.2	68	1300	150/250	C.79
64151NBU	H3	12	55	PK22s	13.2	68	1450	150/300	C.75
64152SB ²⁾	-	12	100	PX14,5s	13.2	93	2600	22.5/50	C.109
64153SB ²⁾	-	12	100	PKX22s	13.2	85	2300	23/50	C.109
64155TSP	H1	24	70	P14.5s	28.0	84	1900	600/1200	C.103
64156TSP	H3	24	70	PK22s	28.0	max. 84	1750	600/1200	C.103
64176CBI	H15	12	55/15	PGJ23t-1	13.2	max. 19/64	260/1350	1000/100//2000/200	C.79
64185NR5	HS1	12	35/35	PX43t	13.2	36.8/36.8	820/520	75/120//120/240	C.97
64185NR9	HS1	12	35/35	PX43t	13.2	35/35	825/525	75/120//120/240	C.95
64185XR	HS1	12	35/35	PX43t	13.2	35/35	825/525	75/120//120/240	C.99
6418ULT	C5W	12	5	SV8.5-8	13.5	5	45	1500/4000	C.83
64193CBI	H4	12	60/55	P43t	13.2	75/68	1650/1000	50/200//100/400	C.79
64193NBL	H4	12	60/55	P43t	13.2	75/68	1650/1000	80/300//300/500	C.73
64193NBU	H4	12	60/55	P43t	13.2	75/68	1650/1000	300/500	C.75
64193NR1	H4	12	60/55	P43t	13.2	75/68	1650/1000	80/260//160/400	C.95
64193NR5	H4	12	60/55	P43t	13.2	75/68	1650/1000	250/400//450/700	C.97
64193SV2	H4	12	60/55	P43t	13.2	75/68	1650/1000	250/400//450/700	C.77
64193ULT	H4	12	60/55	P43t	13.2	75/68	1650/1000	300/2000//700/3000	C.83
64193XR	H4	12	60/55	P43t	13.2	75/68	1650/1000	50/180//100/380	C.99
64194SB ²⁾	-	12	100/90	PU43T	13.2	109/85	2900/1500	45/85//85/170	C.109
64196TSP	H4	24	75/70	P43t	28.0	85/80	1900/1200	140/450//300/1000	C.103
64198SB ²⁾	-	12	60/55	P45T	13.2	75/68	1650/1000	250/400//500/900	C.109
64204SB ²⁾	-	12	100/90	P45T	13.2	99/88	2200/1500	150/300	C.109
64210CBI	H7	12	55	PX26d	13.2	58	1500	100/200	C.79
64210NBU	H7	12	55	PX26d	13.2	58	1500	150/250	C.75

Артикул	ECE	V	W		V Test	W In	lm	T[h] B3/7c 1)	
64210NBL	H7	12	55	PX26d	13.2	58	1500	150/250	C.73
64210NR1	H7	12	55	PX26d	13.2	58	1500	150/250	C.95
64210NR5	H7	12	55	PX26d	13.2	58	1500	250/450	C.97
64210SV2	H7	12	55	PX26d	13.2	58	1500	250/450	C.77
64210ULT	H7	12	55	PX26d	13.2	58	1500	700/1100	C.86
64210XR	H7	12	55	PX26d	13.2	58	1500	100/200	C.99
64211CBI	H11	12	55	PGJ19-2	13.2	62	1350	100/200	C.79
64211NBU	H11	12	55	PGJ19-2	13.2	62	1350	150/250	C.75
64211NR1	H11	12	55	PGJ19-2	13.2	62	1350	150/250	C.95
64211NR5	H11	12	55	PGJ19-2	13.2	62	1350	250/450	C.97
64211SV2	H11	12	55	PGJ19-2	13.2	62	1350	250/450	C.77
64211ULT	H11	12	55	PGJ19-2	13.2	62	1350	1000/2000	C.83
64211XR	H11	12	55	PGJ19-2	13.2	62	1350	100/200	C.99
64212NBU	H8	12	35	PGJ19-1	13.2	max. 43	800	250/500	C.75
64212CBI	H8	12	35	PGJ19-1	13.2	43	800	250/500	C.79
64212XR	H8	12	35	PGJ19-1	13.2	43	800	250/500	C.99
64215TSP	H7	24	70	PX26d	28.0	75	1750	500/1000	C.103
64216TSP	H11	24	70	PGJ19-2	28.0	max. 80	1600	500/1000	C.103
64219CBI	H16	12	19	PGJ19-3	13.2	max. 26	500	250/500	C.79
64219L+	H16	12	19	PGJ19-3	13.2	26	500	1115/2000	C.89
64150SUP	H1	12	55	P14.5s	-	-	-	-	C.85
64151SUP	H3	12	55	PK22s	-	-	-	-	C.85
64193SUP	H4	12	60/55	P43t	-	-	-	-	C.85
64210SUP	H7	12	55	PX26d	-	-	-	-	C.85
64150ALS	H1	12	55	P14.5s	-	-	-	-	C.87
64193ALS-HCB	H4	12	60/65	P43t	-	-	-	-	C.87
64151ALS	H3	12	55	PK22s	-	-	-	-	C.87
64193ALS	H4	12	60/55	P43t	-	-	-	-	C.87
64210ALL	H7	12	55	PX26d	-	-	-	-	C.87
64210ALL-HCB	H7	12	55	PX26d	-	-	-	-	C.87
64327XR	S2	12	35/35	BA20d	13.5	35/35	650/465	75/150//120/300	C.99
6431CW ²⁾	-	12	0.5	SV8.5-8	13.5	-	30	avg: 2000	C.37
6431BL ²⁾	-	12	0.5	SV8.5-8	13.5	-	4	avg: 2000	C.37
6436CW ²⁾	-	12	0.5	SV8.5-8	13.5	-	30	avg: 2000	C.37
6436BL ²⁾	-	12	0.5	SV8.5-8	13.5	-	4	avg: 2000	C.37
6441CW ²⁾	-	12	0.5	SV8.5-8	13.5	-	30	avg: 2000	C.37
6441BL ²⁾	-	12	0.5	SV8.5-8	13.5	-	4	avg: 2000	C.37
6497CW ²⁾	-	12	1	SV8.5-8	13.5	max. 1.3	35	2500/5000	C.35
6497WW ²⁾	-	12	1	SV8.5-8	13.5	max. 1.3	35	2500/5000	C.35
6498CW ²⁾	-	12	1	SV8.5-8	13.5	max. 1.3	30	2500/5000	C.35
6498WW ²⁾	-	12	1	SV8.5-8	13.5	max. 1.3	30	2500/5000	C.35
6499CW ²⁾	-	12	1	SV8.5-8	13.5	max. 1.3	35	2500/5000	C.35
6499WW ²⁾	-	12	1	SV8.5-8	13.5	max. 1.3	35	2500/5000	C.35
66140CBI	D1S	85	35	PK32d-2	13.5	35	3200	1500/3000	C.79
66140XNB	D1S	85	35	PK32d-2	13.5	35	3200	1500/3000	C.61
66140ULT	D1S	85	35	PK32d-2	13.5	35	3200	-	C.65
66140CBB ³⁾	-	85	35	PK32d-2	13.2	35	3200	370/914	C.113
66150CBI	D1R	85	35	PK32d-3	13.5	35	2800	1500/3000	C.63
66240CBI	D2S	85	35	P32d-2	13.5	35	3200	1800/2800	C.63

Артикул	ECE	V	W		V Test	W In	lm	T[h] B3/7c	1)
66240XNB	D2S	85	35	P32d-2	13.5	35	3200	1500/3000	C.61
66240ULT	D2S	85	35	P32d-2	13.5	35	3200	-	C.65
66240CBB ²⁾	-	85	35	P32d-2	13.2	35	3200	470/124	C.113
66250CBI	D2R	85	35	P32d-3	13.5	35	2800	1500/2000	C.63
66340CBI	D3S	42	35	PK32d-5	13.5	35	3200	2000/3000	C.63
66340XNB	D3S	42	35	PK32d-5	13.5	35	3200	2000/3000	C.61
66340ULT	D3S	42	35	PK32d-5	13.5	35	3200	-	C.65
66340CBB	-	12/24	35	PK32-d	13.5	35	-	-	C.113
66440CBI	D4S	42	35	P32d-5	13.5	35	3200	2000/3000	C.63
66440XNB	D4S	42	35	P32d-5	13.5	35	3200	2000/3000	C.61
66440ULT	D4S	42	35	P32d-5	13.5	35	3200	-	C.65
66440CBB	-	12/24	35	P32-d	13.5	35	-	-	C.113
69005SBP ²⁾	-	12	100	P20d	13.2	100	2885	280/550	C.109
69005CBB ²⁾	-	12	100	P20d	13.2	100	1100	350/700	C.113
69006SBP ²⁾	-	12	80	P22d	13.2	max. 80	1890	600/1200	C.109
69006CBB ²⁾	-	12	80	P22d	13.2	80	900	300/600	C.113
7506ULT	P21W	12	21	BA15s	13.5	25	460	500/1000	C.113
7507DC	PY21W	12	21	BAU15s	13.5	25	280	100/250	C.81
7507LDA	PY21W	12	21	BAU15s	13.5	25	280	500/1000	C.81
7507ULT	PY21W	12	21	BAU15s	13.5	25	280	500/1000	C.83
7508LDR	PR21W	12	21	BAW15s	13.5	25	110	500/1000	C.81
7510TSP	PY21W	24	21	BAU15s	28.0	28	250	250/500	C.103
7511TSP	P21W	24	21	BA15s	28.0	28	460	250/500	C.103
7528ULT	P21/5W	12	21/5	BAY15d	13.5	25/6	440/35	300/3000//800/6000	C.83
7537TSP	P21/5W	24	21/5	BAY15d	28.0	28/10	440/40	100/1000//200/2000	C.103
7538LDR	PR21/5W	12	21/5	BAW15d	13.5	25/6	105/8	300/3000//800/6000	C.81
7456CW	-	12	2	BA15s	13.5	-	190	avg: 2000	C.37
7456R	-	12	2	BA15s	13.5	-	107	avg: 2000	C.37
7456YE	-	12	2	BA15s	13.5	-	22	avg: 2000	C.37
7457YE	-	12	2	BAU15s	13.5	-	22	avg: 2000	C.37
7556CW	-	12	2	BA15s	13.5	-	200	2500/5000	C.35
7556R	-	12	2	BA15s	13.5	-	115	2500/5000	C.35
7556YE	-	12	2	BA15s	13.5	-	68	2500/5000	C.35
7557YE	-	12	2	BAU15s	13.5	-	68	2500/5000	C.35
7705CW	-	12	2.5	W3x16d	13.5	-	190	avg: 2000	C.37
7705R	-	12	3	W3x16d	13.5	-	107	avg: 2000	C.37
7705YE	-	12	1	W3x16d	13.5	-	22	avg: 2000	C.37
7715CW	-	12	3	W3x16q	13.5	-	150/45	avg: 2000	C.37
7715R	-	12	1.5	W3x16q	13.5	-	90/14	avg: 2000	C.37
7715YE	-	12	1.5	W3x16q	13.5	-	16/6	avg: 2000	C.37
7905CW	-	12	3	W3x16d	13.5	-	230	2500/5000	C.35
7905R	-	12	1.5	W3x16d	13.5	-	50	2500/5000	C.35
7905YE	-	12	1.5	W3x16d	13.5	-	40	2500/5000	C.35
7915CW	-	12	3	W3x16q	13.5	-	170/50	2500/5000	C.35
7915R	-	12	1.5	W3x16q	13.5	-	40/12	2500/5000	C.35
7915YE	-	12	1.5	W3x16q	13.5	-	35/7	2500/5000	C.35
9005CBI	HB3	12	60	P20d	13.2	73	1860	110/220	C.79
9005NBU	HB3	12	60	P20d	13.2	73	1860	110/210	C.75
9006CBI	HB4	12	51	P22d	13.2	62	1095	260/520	C.79

Артикул	ECE	V	W		V Test	W In	lm	T[h] B3/7c	1)
9006NBU	HB4	12	51	P22d	13.2	62	1095	270/500	C.75
9012CBI	HIR2	12	55	PX22d	13.2	63	1875	300/500	C.79
9006XS	HB4A	12	51	P20d	13.2	62	1095	860/1720	C.89
9145	H10	12	42	PY20d	13.2	50	850	860/1720	C.89
9213CW	-	12	3	W2.1x9.5d	13.5	-	230	2500/5000	C.35
9212CW	-	12	1,8	W2.1x9.5d	12	13	730	-	C.37
9213R	-	12	2	W2.1x9.5d	13.5	-	95	2500/5000	C.35
921NA	WY16W	12	16	W2.1x9.5d	13.5	19.4	190	400/1000	C.90
66220CW	-	12	13	-	-	-	830	-/5000	C.29
9645CW	-	12	13	-	-	-	830	-/5000	C.29
LEDCBCTRL101	-	12	5	-	-	-	-	-	C.39
LEDCBCTRL102	-	12	21	-	-	-	-	-	C.39
LEDCBCTRL103	-	12	50	-	-	-	-	-	C.39
LEDDL102	-	12	15	-	14.0	15	300	5000	C.27
LEDDL301	-	12	13.5	-	14.0	13.5	300	5000	C.27
LEDDL301CL15	-	12	13.5	-	14.0	13.5	300	5000	C.27
LEDDL401	-	12	13.5	-	14.0	13.5	300	5000	C.27
LEDFOG101	-	12/24	7/10	-	14.0/28.0	FOG 7/DRL 10	-	0/5000	C.29
LEDFOG101-TY-M	-	-	-	-	-	-	-	0/5000	C.29
LEDFOG101-VW-M	-	-	-	-	-	-	-	0/5000	C.29
LEDFOG101-NIS-M	-	-	-	-	-	-	-	0/5000	C.29
LEDFOG101-INF-M	-	-	-	-	-	-	-	0/5000	C.29
LEDFOG103-SR	-	12	4x2/12x2	-	14	FOG 4/DRL 12	-	0/5000	C.27
LEDFOG103-GD	-	12	4x2/12x2	-	14	FOG 4/DRL 12	-	0/5000	C.31
LEDFOG103-PK	-	12	4x2/12x2	-	14	FOG 4/DRL 12	-	0/5000	C.31
LEDFOG103-BL	-	12	4x2/12x2	-	14	FOG 4/DRL 12	-	0/5000	C.31
LEDFOG103-OG	-	12	4x2/12x2	-	14	FOG 4/DRL 12	-	0/5000	C.31
LEDFOG201	-	12	8	-	14.0	8	-	0/5000	C.31
FOG103/201-TY-M	-	-	-	-	-	-	-	-	C.31
FOG103/201-VW-M	-	-	-	-	-	-	-	-	C.31
FOG103/201-NIS-M	-	-	-	-	-	-	-	-	C.31
LEDIL103	-	3.4	3.5	-	-	-	280	6000	C.47
LEDIL104	-	220	13-15	-	90-250	13-15	1.400	-	C.47
LEDIL105	-	3.4	3.5	-	3.7	0.5	150/35	-	C.47
LEDIL106	-	3.4	3.5	-	3.7	0.5	150	-	C.47
LEDIL107	-	3.4	3.5	-	3.7	1	280/70	-	C.47
LEDIL201	-	4.5	1.5	-	-	-	80/25	5000	C.51
LEDIL202	-	4.5	1.6	-	-	-	125/90	5000	C.51
LEDIL203	-	4.5	1.5	-	-	-	80	5000	C.51
LEDIL204	-	3.7	0.5	-	-	-	160/75	6500	C.51
LEDIL205	-	3.6	0.5	-	-	-	15	6500	C.51
LEDIL206	-	3.7	3	-	-	-	250/30	6500	C.51
LEDIL207	-	3.7	3	-	-	-	150/70	6500	C.51
LEDIL209	-	4.5	3	-	-	-	300/60	6500	C.51
LEDINT201	-	12	-	-	-	-	-	-	C.43
LEDINT202	-	12	-	-	-	-	-	-	C.43
LEDINT203	-	12	-	-	-	-	-	-	C.43
LEDINT201-SEC	-	12	-	-	-	-	-	-	C.43
LEDINT102	-	12	-	-	-	-	-	-	C.41

Артикул	ECE	V	W		V Test	W In	lm	T[h] B3/Tc 1)	
LEDINT103	-	12	-	-	-	-	-	-	C.41
LEDINT104	-	12	4	-	-	-	-	-	C.41
LEDEXT101	-	12	-	-	-	-	-	-	C.41
LEDEXT102-03	-	12	60	P20d	-	-	-	-	C.41
LEDEXT102-04	-	12	51	P22d	-	-	-	-	C.41
LEDEXT102-10	-	12	42	PY20d	-	-	-	-	C.41
LEDHL102-BK	-	12	70	-	-	-	-	-	C.25
LEDHL102-CM	-	12	70	-	-	-	-	-	C.25
LEDHL102-GTI	-	12	70	-	-	-	-	-	C.25
LEDL101	-	3	1.7	-	-	-	-	-	C.53
LEDL302	-	4.5	0.5	-	-	-	-	-	C.53
ONYX L-7	-	12/24	0.5	-	-	0.5	20	-	C.55
ONYX M-7	-	12/24	0.5	-	-	0.5	20	-	C.55

1) Что означают V_3 и T_c , применяемые при указании срока службы лампы? Рассматривая срок службы автомобильных ламп, рассчитанных на определенное время работы, можно увидеть, что они имеют одинаковые или сходные характеристики выхода из строя. Если нанести срок службы отдельных ламп на логарифмическую шкалу, мы получим так называемую кривую распределения Вейбулла. В ходе серийного производственного процесса график срока службы представляет собой прямую линию, по которой можно определить различные значения срока службы. Для своих автомобильных ламп компания OSRAM указывает значение V_3 , обозначающее время, за которое вышли из строя 3% тестируемых ламп, а также значение T_c (показатель Вейбулла), обозначающее время, за которое вышли из строя 63,2% ламп. Раньше указывался только средний срок службы, который в данной системе соответствует параметру V_{50} (время выхода из строя 50% ламп). По значениям V_3 и T_c можно получить представление о распределении срока службы лампы и ее качестве.

Пояснение: $\frac{100/300}{V_3 T_c}$ | $\frac{100/300}{V_3 T_c}$ // $\frac{100/500}{V_3 T_c}$

2) Данные лампы не имеют разрешения ECE. Их нельзя использовать на дорогах общего пользования в качестве наружного освещения. На дорогах общего пользования разрешено использование только для подсветки внутри салона автомобиля.

Ближний/дальний свет



Противотуманный свет



Указатель поворота



Боковые указатели поворота

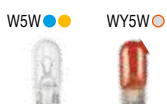

Стояночный свет/ Габаритные огни



ОБНОВЛЕНИЕ

ГАЛОГЕННОЕ ОСВЕЩЕНИЕ

- NIGHT BREAKER® LASER**
— На 130 % больше света на дороге¹⁾
- NIGHT BREAKER® UNLIMITED**
— На 110 % больше света на дороге¹⁾
- SILVERSTAR® 2.0**
— На 60% больше света на дороге¹⁾
- SUPER®**
— На 30% больше света на дороге⁴⁾
- COOL BLUE® INTENSE**
— Голубовато-белый ксеноновый свет
- ULTRA LIFE**
— До четырех раз дольше срок службы¹⁾
- ALLSEASON®**
— Цветовая температура 3000 K
- FOG BREAKER**
— Цветовая температура 2600 K
- COOL BLUE® BOOST**
— Цветовая температура 5000 K
- DIADEM® CHROME**
— Оранжевый цвет видимый только при включении
- DIADEM®**
— Лампы излучают оранжевый или красный свет



КСЕНОНОВОЕ ОСВЕЩЕНИЕ

- **XENARC® NIGHT BREAKER® UNLIMITED**
— На 70% больше света на дороге²⁾
- **XENARC® COOL BLUE® INTENSE**
— Цветовая температура – 6000 К
- **XENARC® ULTRA LIFE**
— Гарантия – 10 лет³⁾
- **XENARC® COOL BLUE® BOOST**
— Цветовая температура 7000 К

1) По сравнению со стандартными галогенными лампами.
2) По сравнению со стандартными ксеноновыми лампами.
3) При условии онлайн-регистрации продукта. Подробные условия приведены на сайте www.osram.ru/am-guarantee.
4) По сравнению со стандартными галогенными лампами.

Габаритные/стояночные огни

W5W ● C5W ● R5W ● T4W ●



Указатели поворота

P21W ● PY21W ● H21W



Противотуманный свет

H1 ● H3 ● H7 ●



Боковые габаритные огни

W5W ● W3W ● T4W ● R5W ● C5W



Подсветка номерного знака

W5W ● T4W ● R5W ● C5W



Ближний/дальний свет

H1 ● H3 ● H4 ● H7 ● H15



D1S ● D1R ● D2S ● D2R ●



D3S ● D3R ● D4S ● D4R ● D8S



Стояночный свет/ Габаритные огни

W3W ● W5W ● T4W ● R5W ● R10W ●



Указатели поворота, сигналы торможения, задние противотуманные фонари и сигналы заднего хода



P21W ● P21/5W ● H21W ● PY21W ● W5W ●



ОБНОВЛЕНИЕ

ГАЛОГЕННОЕ ОСВЕЩЕНИЕ

- TRUCKSTAR® PRO
- На 110% больше света¹⁾

1) По сравнению со стандартными галогенными лампами.

Передние указатели поворота 

R5W ● R10W ● RY10W ● P21W ●





PY21W ●●● WY5W ○



Ближний/дальний свет  

H4 ●●● H7 ●●● H8 ● H11 ●●● S1 S2 HS1 ●●●



Сигналы заднего хода/
сигналы торможения  

P21/5W ● R5W ●



Задние указатели поворота 

R5W ● R10W ● RY10W ● WY5W ○



P21W ● PY21W ●●●



Подсветка номерного знака 

H6W ● R5W ● C5W ●



ГАЛОГЕННОЕ ОСВЕЩЕНИЕ

● **NIGHT RACER® 110**

— На 110% больше света на дороге¹⁾

● **NIGHT RACER® 90**

— На 90% больше света¹⁾

● **NIGHT RACER® 50**

— На 50% больше света¹⁾

● **X-RACER®**

— Голубовато-белый ксеноновый свет

○ **DIADEM® CHROME**

— Оранжевый цвет видимый только при включении

● **DIADEM®**

— Лампы излучают оранжевый или красный свет

● **ULTRA LIFE**

— До четырех раз более длительный срок службы¹⁾

Освещение салона

C5W SV8.5-8 ● T4W BA9s ● W5W W2.1x9.5d ● P21W BA15s ●

Освещение бардачка

C5W SV8.5-8 ● T4W BA9s ● W5W W2.1x9.5d ●

Подкапотное освещение

C5W SV8.5-8 ● W5W W2.1x9.5d ● P21W BA15s ●

Подсветка нижней части салона

C5W SV8.5-8 ● W5W W2.1x9.5d ●

Указатели поворота боковых зеркал

C5W SV8.5-8 ● W5W W2.1x9.5d ●

Освещение для чтения спереди

C5W SV8.5-8 ● T4W BA9s ● W5W W2.1x9.5d ●

Подсветка зеркала в солнцезащитных козырьках

C5W SV8.5-8 ● W5W W2.1x9.5d ●

Дверной фанарь сбоку

C5W SV8.5-8 ● W5W W2.1x9.5d ●

Освещение салона

C5W SV8.5-8 ● T4W BA9s ● W5W W2.1x9.5d ●

Освещение для чтения сзади

C5W SV8.5-8 ● T4W BA9s ● W5W W2.1x9.5d ●

Освещение багажника

C5W SV8.5-8 ● T4W BA9s ● W5W W2.1x9.5d ● P21W BA15s ●

ОБНОВЛЕНИЕ

СВЕТОДИОДНОЕ ОСВЕЩЕНИЕ

- Светодиодные лампы OSRAM¹⁾
- Однородный свет по всем направлениям

1) Данные лампы не имеют разрешения ECE. Их нельзя использовать на дорогах общего пользования в качестве наружного освещения. На дорогах общего пользования разрешено использование только для подсветки внутри салона автомобиля.

Маркировка на цоколе



Расшифровка условных обозначений

	Не для использования в жилых помещениях		Не выбрасывать с бытовыми отходами
	Высокий уровень УФ-излучения		Выключать фары перед заменой ламп
	Только квалифицированные специалисты могут устанавливать и обслуживать ЭПРА ксеноновых ламп		Для ксеноновых ламп с внешним блоком розжига
	Внимание: высокая температура		Регулирование яркости лампы невозможно
	Опасное напряжение		При установке или снятии пользоваться защитными перчатками
	Не использовать лампу в случае трещин или иных повреждений стеклянной колбы		Защита от брызг
	При установке и демонтаже пользоваться защитными очками		Применять только в экранированных светильниках
	Не прикасаться к стеклянной колбе, при установке держать за цоколь		

Сколько ламп в заказе по артикулу?



Любые действия с продукцией или упаковкой OSRAM, включая изменения, переработку или повторное нанесение штампов, запрещены и являются нарушением зарегистрированных прав на торговую марку. Подобные изменения могут негативно отразиться на технических характеристиках продукции, повредить изделия или вызвать повреждения и травмы, за которые OSRAM не несет никакой ответственности. Дополнительную информацию о нашей продукции можно получить на сайте www.osram.com или www.osram.ru.

Глоссарий наиболее важных терминов в сфере освещения

Световой поток Φ

Единица измерения: люмен [лм]

Световой поток – это полная мощность, излучаемая источником света. Мощность оценивается при помощи спектральной чувствительности глаза человека и фотометрического коэффициента K_m , определяющего максимальную световую эффективность излучения.

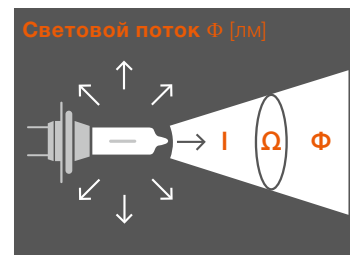

Сила света I – это световой поток Φ , измеренный в пространстве телесного угла Ω .

Сила света I

Единица измерения: кандела [кд]

Говоря упрощенно, источник света излучает световой поток Φ в различных направлениях с разной силой. Сила света – это световой поток, излучаемый в конкретном направлении (телесный угол Ω).

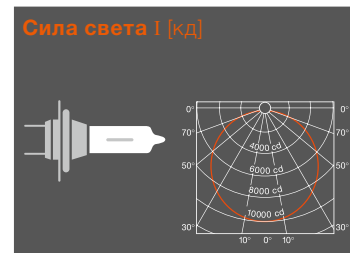

Сила света I .
Диаграмма в полярных координатах

Освещенность E

Единица измерения: люкс [лк]

Освещенность E – это отношение светового потока к площади, которую охватывает поток.

Освещенность в 1 люкс соответствует потоку в 1 лм, равномерно распределенному на площади 1 м².



Яркость L

Единица измерения: кандела на квадратный метр [кд/м²]

Яркость L источника света или освещаемой поверхности является основным фактором для восприятия света человеком.

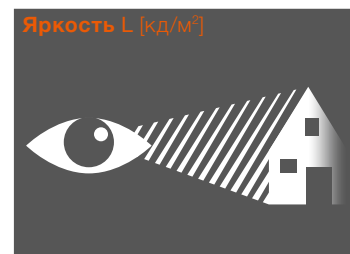

Световая эффективность η

Единица измерения: люмен/ватт [лм/Вт]

Световая эффективность характеризует, насколько эффективно потребляемая энергия преобразуется в свет.

Цветовая температура

Единица измерения: кельвин [К]























Цветовая температура источника света определяется в сравнении с излучением «абсолютно черного тела» и отображается в виде графика, известного как «кривая Планка». Чем выше температура «абсолютно черного тела», тем сильнее синий компонент спектра, а красный слабее. Например, цветовая температура лампы накаливания с теплым белым светом – 2700 К, а люминесцентной лампы дневного света – 6000 К.

Срок службы лампы

Срок службы V_3 обозначает время выхода из строя 3% всех протестированных ламп, то есть 3% ламп придут в негодность, проработав указанное количество часов.

Срок службы T_c обозначает время выхода из строя 63,2% ламп.

Символы

	Международная маркировка категории
	Номинальная мощность, Вт
	Потребляемая мощность, Вт
	Напряжение, В
	Напряжение при тестировании, В
	Световой поток, Лм
	Срок службы, ч
	Освещенность, люкс
	Длина волны, (λ)
	Цветовая температура, К
	Цвет
	Сред. время до выхода 63,2% ламп из строя, ч
	Среднее время до выхода 3% ламп из строя, ч
	Информация
	Батарея
	Цоколь
	Рис. №
	Вес, г
	Ширина, мм
	Высота, мм
	Длина, мм
	Единица отгрузки
	Одно изделие в упаковке

Варианты упаковок автомобильных ламп OSRAM

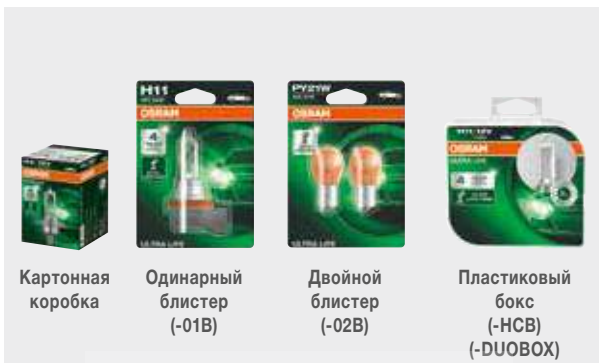

Приложение Vehicle Light для смартфонов:

Даже находясь в дороге, вы сможете узнать, какой тип ламп нужен для вашего легкового автомобиля, мотоцикла, а также основных марок коммерческого транспорта.
www.osram.ru/vehiclelamps



Следите за новостями и новинками на официальных страницах в Facebook, Вконтакте, а также блоге:

https://vk.com/osram_automotive_russia

<https://www.facebook.com/osram.automotive.russia>

<http://www.osram-auto.ru>



ООО «ОСРАМ»

Россия, 115230, г. Москва
Варшавское шоссе, д.47, корп. 4
Тел.: +7 (499) 649-70-70
www.osram.ru
www.osram.com



OSRAM