

Центрстрйсвет



ПРОИЗВОДСТВО СВЕТИЛЬНИКОВ И ПОТОЛОЧНЫХ СИСТЕМ

О компании

ЗАО «Центрстройсвет» — это российское производственное предприятие, приоритетной сферой деятельности которого является производство и реализация светодиодных светильников и систем подвесных потолков.





















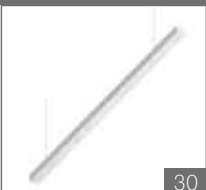



Компания образована в 2011 г. и является предприятием полного цикла (от разработки до производства и поставки готовой продукции).

В настоящее время компания занимает одну из лидирующих позиций на рынке в масс-сегменте светильников для освещения общественных помещений, общеобразовательных учреждений, торговых комплексов, зданий офисного и промышленного назначения.













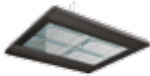





Производственная площадка расположена в Ярославской области и занимает более 19 000 кв. м. На предприятии установлено современное техническое оборудование, позволяющее производить более 3 млн. светильников в год.

Ряд светильников имеет уникальный дизайн и техническое исполнение, что подтверждено соответствующими патентами и товарными знаками. ЗАО «Центрстройсвет» является одним из немногих производителей офисных LED светильников стандартных размеров (для потолков Armstrong, GRILIATO, в гипсокартон), исполненных в алюминиевом корпусе и имеющих оригинальный современный дизайн.

СОДЕРЖАНИЕ

SPARTA 595  9	KROKUS 1200  11	KROKUS 595  13	HIGHTECH  14	HIGHTECH серии 160  17
ALUMOGIPS  18	AVRORA  21	UNIVERSAL  22	OPERLUX  23	VOLGA EU  25
VOLGA IP20  30	VOLGA IP20/OPAL  33	FLORA  34	LAURA  35	ELLO M  37
ELLO MIDI  39	ELLO MINI  41	DL-102  43	OD-CT  45	OD-CA  46
QD-CF  47	MIO Milk  49	MIO Clear  51	MINT  53	ORION  54

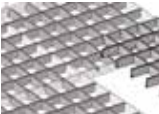
СОДЕРЖАНИЕ

<p>OMEGA</p>  <p>56</p>	<p>DORADO</p>  <p>58</p>	<p>AURA</p>  <p>60</p>	<p>SLIM TUBE</p>  <p>62</p>	<p>SLIM</p>  <p>63</p>
<p>ICEBERG</p>  <p>64</p>	<p>LED-PR-CSVT</p>  <p>65</p>	<p>LIRA</p>  <p>67</p>	<p>RUNDEL Round</p>  <p>69</p>	<p>RUNDEL Quadro</p>  <p>70</p>
<p>ROMUS Single</p>  <p>71</p>	<p>ROMUS Twin</p>  <p>73</p>	<p>VS M5.1</p>  <p>74</p>	<p>LUXDATOR</p>  <p>75</p>	<p>DALI Indoor</p>  <p>80</p>
<p>DALI Outdoor</p>  <p>83</p>	<p>GRILIATO</p>  <p>85</p>	<p>T-профиль</p>  <p>89</p>	<p>Комплекующие и аксессуары</p>  <p>90</p>	

УСЛОВНЫЕ ОБОЗНАЧЕНИЯ



Номинальное напряжение 230 В.



Знак заземления. Класс защиты I от поражения электрическим током.



Двойная изоляция. Класс защиты II от поражения электрическим током.



Защита от проникновения твёрдых тел размером более 12 мм. Защиты от проникновения влаги нет.



Степень защиты светильника. Защита от проникновения твердых тел размером более 1 мм. Полная защита от контакта. Специальной защиты от проникновения влаги нет.



Степень защиты светильника. Полная защита от контакта. Защита от пыли частично. Защищено от водяных брызг.



Степень защиты светильника. Светильник укомплектован выносным пускорегулирующим аппаратом или драйвером, имеющим степень защиты IP20. При этом корпус светильника (оболочка по ГОСТ Р МЭК 60598-1) имеет степень защиты IP54.



Степень защиты светильника. Светильник полностью пыленепроницаем. Вода, направляемая на оболочку в виде струй с любого направления, не оказывает вредного воздействия.



Степень защиты светильника. Полная защита от контакта. Полная защита от пыли. Защита от морских волн или сильных струй воды. Попавшая внутрь корпуса вода не должна нарушать работу устройства.

УХЛ1

Климатическое исполнение УХЛ, категория размещения 1 по ГОСТ 15150: изделие предназначено для эксплуатации на открытом воздухе. Рабочее значение температуры воздуха: верхнее +40 °С, нижнее -60 °С. Относительная влажность воздуха: среднегодовое значение 75% при 15 °С, верхнее значение 100% при 25 °С.

Согласно пункту 5.2 «Допускается по согласованию с заказчиком указывать более узкий диапазон значений климатических факторов в тех случаях, когда изделие по своим конструктивным и физическим параметрам не может эксплуатироваться во всем диапазоне значений климатических факторов».

УХЛ2

Климатическое исполнение УХЛ, категория размещения 2 по ГОСТ 15150: изделия предназначены для эксплуатации, хранения и транспортировки под навесом или в помещениях, где колебания температуры и влажности воздуха несущественно отличаются от колебаний на открытом воздухе и имеется сравнительно свободный доступ наружного воздуха. Например, в палатках, кузовах, прицепах, металлических помещениях без теплоизоляции.

УХЛ4

Климатическое исполнение УХЛ, категория размещения 4 по ГОСТ 15150: изделия предназначены для эксплуатации, хранения и транспортировки при температуре от +1 °С до +35 °С (предельные рабочие значения температур +1 °С и +40 °С) и относительной влажности воздуха не более 80% (при 25 °С) в помещениях с искусственно регулируемым климатическими условиями, например, в закрытых отапливаемых или охлаждаемых и вентилируемых производственных и других, в т.ч. хорошо вентилируемых подземных помещениях (отсутствие воздействия прямого или рассеянного солнечного излучения, атмосферных осадков, ветра, песка, пыли, наружного воздуха и конденсации влаги).

EAC

Продукция сертифицирована и соответствует требованиям технического регламента таможенного союза ТР ТС 004/2011 и ТР ТС 020/2011.

LED

Используется светодиодный источник света.



Подвесные светильники.

CRI >80

Индекс цветопередачи более 80.

DALI

Система управления.

 60 000 h

Расчетный срок службы.

A

Возможно укомплектовать блоком аварийного питания (БАП) на 1 час или на 3 часа



Светильники для шинопровода.

RAL

Возможно окрашивание корпуса в любой цвет по шкале RAL



Потолочные встраиваемые светильники.

S

Постоянный ассортимент (складская позиция)



Потолочные накладные светильники.

Z

Заказной ассортимент (проектная позиция)



Светодиодная панель со встроенным драйвером, торцевой засветкой и равномерным свечением рассеивателя. Конструкция светильника – запатентована

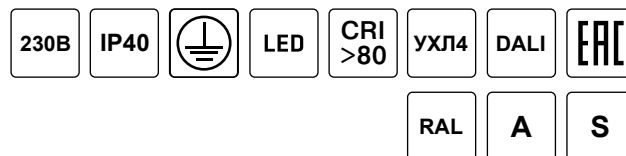

Характеристики

Корпус: экструдированный алюминиевый профиль

Высота корпуса: 20 мм

Цвет корпуса: белый

Рассеиватель: opal-sand

Равномерное распределение светового потока без точечности и мерцания.

Возможность диммирования / DALI: да

Цветовая температура: 4000К, 5000К

Степень защиты: IP40

Коэффициент пульсации: менее 5%

Коэффициент мощности: более 0,9

Индекс цветопередачи Ra: более 80

Светильники соответствуют требованиям технических регламентов таможенного союза: ТР ТС 004/2011 и ТР ТС 020/2011

Гарантия: 5 лет

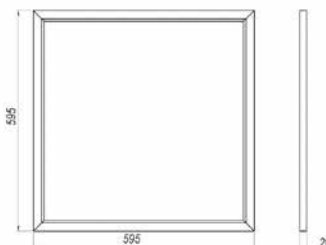

ВАРИАНТЫ МОНТАЖА

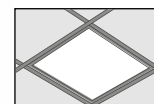

Армстронг



Подвесной

KCC

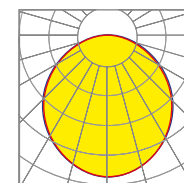

OPAL - SAND

Артикул	Наименование	Мощность, W	Световой поток, лм	Цветовая температура, К	Вес, кг	Размер (АxВxН), мм
ЦБ000011668	SPARTA-PANEL-CSVT-34 595x595 (IP40, 4000 К, белый)	34	3500	4000	3,2	595x595x20

* под заказ возможно изготовление со степенью защиты IP54



LED-PL-CSVT (KROKUS) 1200

Светодиодная панель универсальная

Светодиодные панели LED-PL-CSVT (KROKUS) предназначены для общего освещения торговых и офисных центров, общеобразовательных учреждений, медицинских учреждений, чистых помещений.

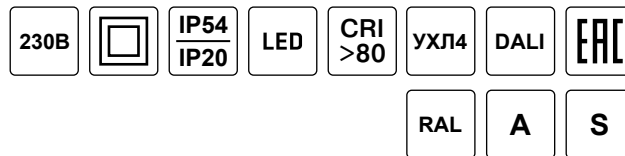

Характеристики

Корпус: экструдированный алюминиевый профиль

Высота корпуса: 10 мм

Цвет корпуса: белый

Рассеиватель: opal-sand

Равномерное распределение светового потока без точечности и мерцания.

Возможность диммирования / DALI: да

Цветовая температура: 4000К, 5000К

Степень защиты: IP54 (оптическая часть), IP20 (драйвер)

Коэффициент пульсации: менее 5%

Коэффициент мощности: более 0,9

Индекс цветопередачи Ra: более 80

Светильники соответствуют требованиям технических регламентов таможенного союза: ТР ТС 004/2011 и ТР ТС 020/2011.



ВАРИАНТЫ МОНТАЖА

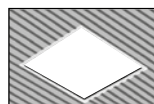

Грильято

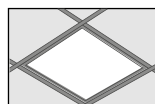

Армстронг



Накладной



Подвесной

КСС

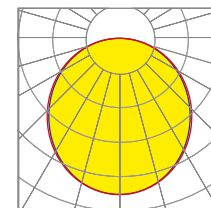

Гарантия: 5 лет



Артикул	Наименование	Мощность, W	Световой поток, лм	Цветовая температура, К	Вес, кг	Размер (АxВxН), мм
ЦБ000007521	LED PL-CSVT-38 295x1 195 (KROKUS) (IP54/IP20, 4000К, белый)	39	3800	4000К	3,5	1195x295x10

* под заказ возможно исполнение с цветовой температурой 5000К



LED-PL-CSVT (KROKUS) 595

Светодиодная панель универсальная

Светодиодные панели LED-PL-CSVT (KROKUS) предназначены для общего освещения торговых и офисных центров, общеобразовательных учреждений, медицинских учреждений, чистых помещений.

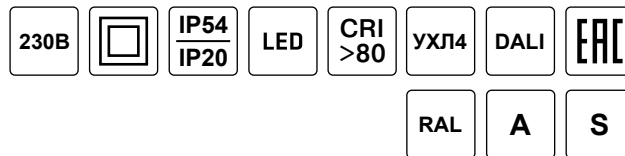

Характеристики

Корпус: экструдированный алюминиевый профиль

Высота корпуса: 10 мм

Цвет корпуса: белый

Рассеиватель: opal-sand

Равномерное распределение светового потока без точности и мерцания.

Возможность диммирования / DALI: да

Цветовая температура: 4000К, 5000К

Степень защиты: IP54 (оптическая часть), IP20 (драйвер)

Коэффициент пульсации: менее 5%

Коэффициент мощности: более 0,9

Индекс цветопередачи Ra: более 80

Светильники соответствуют требованиям технических регламентов таможенного союза: ТР ТС 004/2011 и ТР ТС 020/2011.



ВАРИАНТЫ МОНТАЖА

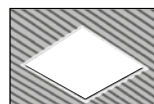

Грильято

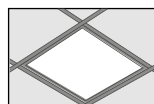

Армстронг



Накладной



Подвесной

КСС

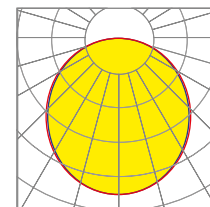

Гарантия: 5 лет



Артикул	Наименование	Мощность, W	Световой поток, лм	Цветовая температура, К	Вес, кг	Размер (АхВхН), мм
ЦБ000007456	LED PL-CSVT-36 595x595 (KROKUS) (IP54/IP20, 4000К, белый)	36	3600	4000	3,2	595x595x10
ЦБ000007513	LED PL-CSVT-18 295x595 (KROKUS) (IP54/IP20, 4000К, белый)	18	1560	4000	1,8	595x595x10
ЦБ000010147	LED PL-CSVT-36 588x588 (KROKUS) (IP54/IP20, 4000К, белый, грильято)	36	3600	4000	3,2	588x588x10

* под заказ возможно исполнение с цветовой температурой 5000К

Светильники HIGHTECH предназначены для общего освещения общественных помещений, торговых и офисных центров, общеобразовательных учреждений, медицинских учреждений, чистых помещений.

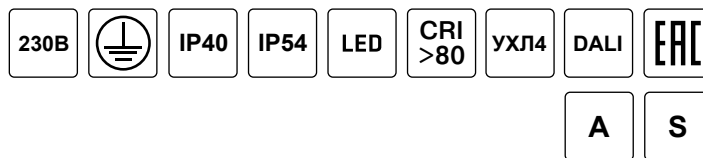

Характеристики

Корпус: экструдированный алюминиевый профиль

Цвет корпуса: белый

Рассеиватель: инновационный opal-sand с высокой светопропускаемостью, эффективно компенсирующий слепящий эффект

Возможность диммирования / DALI: да

Цветовая температура: 4000К, 5000К

Степень защиты: IP40, IP54

Коэффициент пульсации: менее 5%

Коэффициент мощности: более 0,9

Индекс цветопередачи Ra: более 80

Светильники соответствуют требованиям технических регламентов таможенного союза: ТР ТС 004/2011 и ТР ТС 020/2011.

Гарантия: 5 лет

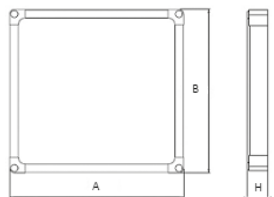
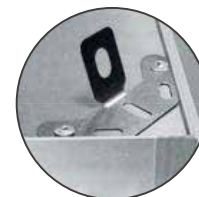

ВАРИАНТЫ МОНТАЖА

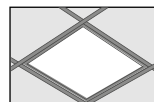

Армстронг



Накладной

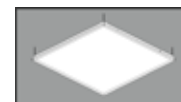

Подвесной

KCC

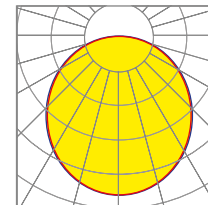

Артикул	Наименование	Мощность, W	Световой поток, лм	Цветовая температура, К	Вес, кг	Размер (АxВxН), мм
ЦБ000007366	Hightech-30/opal-sand 295x595 (IP40, 4000К, белый)	30	2500	4000	1,4	595x295x40
ЦБ000007569	Hightech-30/opal-sand 295x595 (IP54, 4000К, белый)	30	2500	4000	1,4	595x295x40
ЦБ000007589	Hightech-38/opal-sand 295x1195 (IP40, 4000К, белый)	39	3800	4000	2,5	1195x295x40
ЦБ000007604	Hightech-38/opal-sand 295x1195 (IP54, 4000К, белый)	39	3800	4000	2,5	1195x295x40
ЦБ000007368	Hightech-38/opal-sand 595x595 (IP40, 4000К, белый)	39	3800	4000	2,5	595x595x40
ЦБ000007381	Hightech-38/opal-sand 595x595 (IP54, 4000К, белый)	39	3800	4000	2,5	595x595x40
ЦБ000007370	Hightech-50/opal-sand 595x595 (IP40, 4000К, белый)	50	5100	4000	2,5	595x595x40
ЦБ000007383	Hightech-50/opal-sand 595x595 (IP54, 4000К, белый)	50	5100	4000	2,5	595x595x40
ЦБ000007594	Hightech-76/opal-sand 295x1195 (IP40, 4000К, белый)	76	7600	4000	5,0	295x1195x40
ЦБ000007600	Hightech-76/opal-sand 295x1195 (IP54, 4000К, белый)	76	7600	4000	5,0	295x1195x40
ЦБ000007380	Hightech-76/opal-sand 595x1195 (IP40, 4000К, белый)	76	7600	4000	5,0	1195x595x40
ЦБ000007618	Hightech-76/opal-sand 595x1195 (IP54, 4000К, белый)	76	7600	4000	5,0	1195x595x40

* под заказ возможно исполнение с цветовой температурой 5000К



Светильники HIGHTECH предназначены для общего освещения общественных помещений, торговых и офисных центров, общеобразовательных учреждений, медицинских учреждений, чистых помещений.

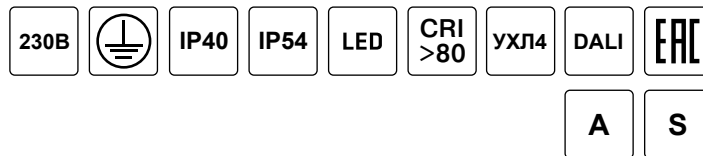

Характеристики

Корпус: экструдированный алюминиевый профиль

Цвет корпуса: белый

Рассеиватель: инновационный opal-sand с высокой светопропускаемостью, эффективно компенсирующий слепящий эффект

Возможность диммирования / DALI: да

Цветовая температура: 4000К, 5000К

Степень защиты: IP40, IP54

Коэффициент пульсации: менее 5%

Коэффициент мощности: более 0,9

Индекс цветопередачи Ra: более 80

Светильники соответствуют требованиям технических регламентов таможенного союза: ТР ТС 004/2011 и ТР ТС 020/2011.

Гарантия: 5 лет

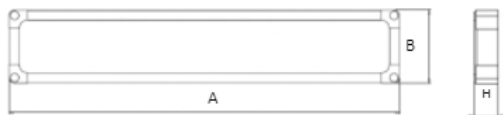

ВАРИАНТЫ МОНТАЖА



Накладной

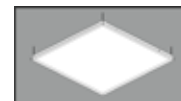

Подвесной

КСС

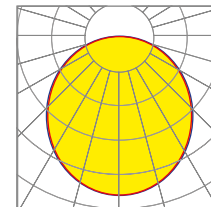

Артикул	Наименование	Мощность, W	Световой поток, лм	Цветовая температура, К	Вес, кг	Размер (АxВxН), мм
ЦБ000009675	Hightech-38/opal-sand 160x1195 (IP40, 4000К, белый)	39	3300	4000	1,6	1195x160x40
ЦБ000009677	Hightech-38/opal-sand 160x1195 (IP54, 4000К, белый)	39	3300	4000	1,6	1195x160x40
ЦБ000009678	Hightech-76/opal-sand 160x2300 (IP40, 4000К, белый)	76	7200	4000	2,9	2300x160x40
ЦБ000007745	Hightech-76/opal-sand 160x2300 (IP54, 4000К, белый)	76	7200	4000	2,9	2300x160x40

* под заказ возможно исполнение с цветовой температурой 5000К

Светильники ALUMOGIPS предназначены для общего освещения общественных помещений, торговых и офисных центров, общеобразовательных учреждений, медицинских учреждений, чистых помещений.

Характеристики

Корпус: алюминевый профиль

Цвет корпуса: белый

Рассеиватель: инновационный opal-sand с высокой светопропускаемостью, эффективно компенсирующий слепящий эффект

Возможность диммирования / DALI: да

Цветовая температура: 4000K, 5000K

Степень защиты: IP40, IP54

Коэффициент пульсации: менее 5%

Коэффициент мощности: более 0,9

Индекс цветопередачи Ra: более 80

Светильники соответствуют требованиям технических регламентов таможенного союза: ТР ТС 004/2011 и ТР ТС 020/2011.

Гарантия: 5 лет

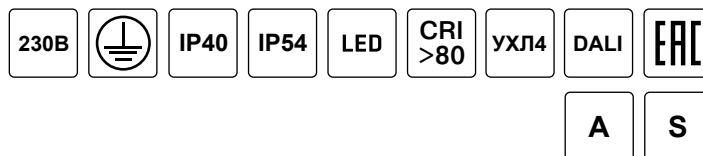

Пружины для монтажа в гипсокартон
 Коды для заказа:
 комплект 4 шт. — ЦБ5000003798
 комплект 6 шт. — ЦБ5000004587

КСС

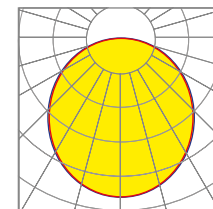

ВАРИАНТЫ МОНТАЖА

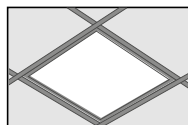

Армстронг

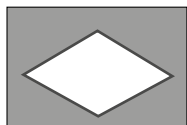

Гипсокартон

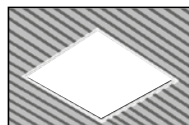

GRILIATO

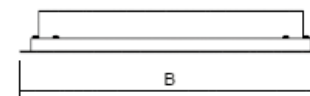
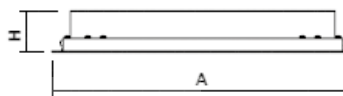

Артикул	Наименование	Мощность, W	Световой поток, лм	Цветовая температура, К	Вес, кг	Размер (АxВxН), мм
ЦБ000007351	Alumogips-22/opal-sand 295x295 (IP40, 4000К, белый)	22	1900	4000	1	295x295x40
ЦБ000007753	Alumogips-22/opal-sand 295x295 (IP54, 4000К, белый)	22	1900	4000	1	295x295x40
ЦБ000007353	Alumogips-30/opal-sand 295x595 (IP40, 4000К, белый)	30	2500	4000	1,5	595x295x40
ЦБ000007762	Alumogips-30/opal-sand 295x595 (IP54, 4000К, белый)	30	2500	4000	1,5	595x295x40
ЦБ000007453	Alumogips-38/opal-sand 295x1195 (IP40, 4000К, белый)	39	3800	4000	2,4	595x595x40
ЦБ000007944	Alumogips-38/opal-sand 295x1195 (IP54, 4000К, белый)	39	3800	4000	2,4	595x595x40
ЦБ000007355	Alumogips-38/opal-sand 595x595 (IP40, 4000К, белый)	39	3800	4000	2,4	595x595x40
ЦБ000007360	Alumogips-38/opal-sand 595x595 (IP54, 4000К, белый)	39	3800	4000	2,4	595x595x40
ЦБ000007340	Alumogips-50/opal-sand 595x595 (IP40, 4000К, белый)	50	5100	4000	2,5	595x595x40
ЦБ000007357	Alumogips-50/prisma 595x595 (IP40, 4000К, белый)	50	5100	4000	2,5	595x595x40
ЦБ000007362	Alumogips-50/opal-sand 595x595 (IP54, 4000К, белый)	50	5100	4000	2,5	595x595x40
ЦБ000007363	Alumogips-50/prisma 595x595 (IP54, 4000К, белый)	50	5100	4000	2,5	595x595x40
ЦБ000008084	Alumogips-76/opal-sand 160x2305 (IP40, 4000К, белый)	76	7200	4000	5,0	2305x160x40
ЦБ000008088	Alumogips-76/opal-sand 160x2305 (IP54, 4000К, белый)	76	7200	4000	5,0	2305x160x40
ЦБ000007455	Alumogips-76/opal-sand 295x1195 (IP40, 4000К, белый)	76	7600	4000	5,0	1195x295x40
ЦБ000007969	Alumogips-76/opal-sand 295x1195 (IP54, 4000К, белый)	76	7600	4000	5,0	1195x295x40
ЦБ000007359	Alumogips-76/opal-sand 595x1195 (IP40, 4000К, белый)	76	7600	4000	5,0	1195x595x40
ЦБ000008051	Alumogips-76/opal-sand 595x1195 (IP54, 4000К, белый)	76	7600	4000	5,0	1195x595x40
ЦБ000007801	Alumogips-38/opal-sand 610x610 (IP40, 4000К, белый, грильято)	39	3800	4000	2,4	610x610x40
ЦБ000007805	Alumogips-38/opal-sand 610x610 (IP54, 4000К, белый, грильято)	39	3800	4000	2,4	610x610x40
ЦБ000007833	Alumogips-50/opal-sand 610x610 (IP40, 4000К, белый, грильято)	50	5100	4000	2,5	610x610x40
ЦБ000007835	Alumogips-50/opal-sand 610x610 (IP54, 4000К, белый, грильято)	50	5100	4000	2,5	610x610x40

* под заказ возможно исполнение с цветовой температурой 5000К



Светильники серии AVRORA предназначены для освещения административных, офисных и жилых помещений.

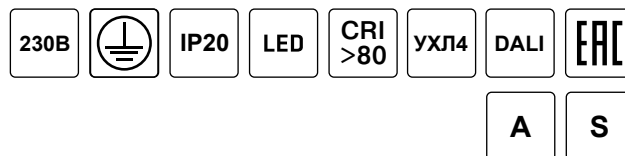

Характеристики

- Корпус: сталь
- Рассеиватель: Opal-sand / Prisma
- Возможность диммирования / DALI: да
- Энергоэффективность: более 112 лм/Вт
- Цветовая температура: 4000К, 5000К
- Степень защиты: IP20, IP40, IP54
- Коэффициент пульсации: менее 5%
- Коэффициент мощности: более 0,9
- Индекс цветопередачи Ra: более 80

Светильники соответствуют требованиям технических регламентов таможенного союза: ТР ТС 004/2011 и ТР ТС 020/2011.

Гарантия: 3 года

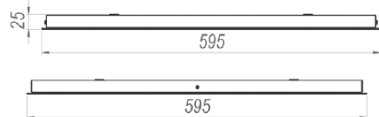

ВАРИАНТЫ МОНТАЖА

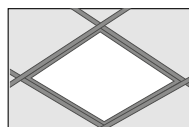

Армстронг

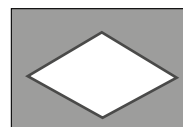

Гипсокартон



Накладной

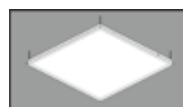

Подвесной

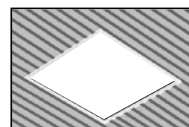

Грильято



Пружины для монтажа в гипсокартон

Коды для заказа:
комплект 4 шт. — ЦБ0000003798
комплект 6 шт. — ЦБ0000004587

КСС

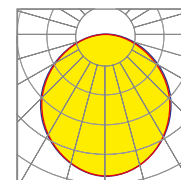

OPAL - SAND

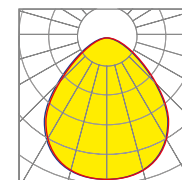

PRISMA

Артикул	Наименование	Мощность, W	Световой поток, лм	Цветовая температура, К	Вес, кг	Размер (АxВxН), мм
PY000003200	AVRORA-32/opal-sand 595x595 (IP20, 4000K)	32	3500	4000		595x595x25
ЦБ000008869	AVRORA-32/prisma 595x595 (IP20, 4000K)	32	3500	4000		595x595x25
ЦБ000011650	AVRORA-32/opal-sand 595x595 (IP40, 4000K)	32	3500	4000		595x595x25
ЦБ000011651	AVRORA-32/opal-sand 595x595 (IP54, 4000K)	32	3500	4000		595x595x25
ЦБ000009020	AVRORA-32/opal-sand 603x603 (IP20, 4000K, в грильято)	32	3500	4000		588x588x25

* под заказ возможно исполнение с цветовой температурой 5000К

Светильники серии UNIVERSAL предназначены для общего освещения общественных зданий и других аналогичных помещений. Допускается применение светильников для освещения жилых помещений.

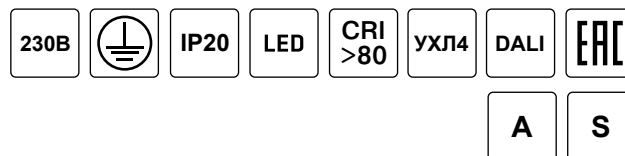

Характеристики

- Корпус: сталь
- Рассеиватель: opal-sand / prisma
- Возможность диммирования / DALI: да
- Цветовая температура: 4000K, 5000K
- Степень защиты: IP20
- Коэффициент пульсации: менее 5%
- Коэффициент мощности: более 0,9
- Индекс цветопередачи Ra: более 80

Светильники соответствуют требованиям технических регламентов таможенного союза: TP TC 004/2011 и TP TC 020/2011.

Доп.опция: Интеллектуальное освещение «Умный свет»

Гарантия: 5 лет



KCC

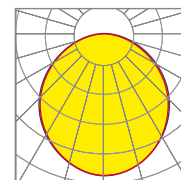

OPAL - SAND

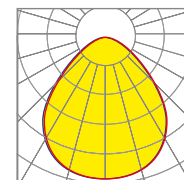

PRISMA

ВАРИАНТЫ МОНТАЖА

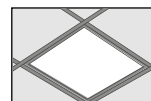

Армстронг



Накладной



Подвесной

Артикул	Наименование	Мощность, W	Световой поток, лм	Цветовая температура, K	Вес, кг	Размер (АxВxН), мм
ЦБ000007790	CSVТ Universal - 34/opal-sand 595x595 (IP20, 4000K)	32	3100	4000	3,0	595x595x55
ЦБ000005855	CSVТ Universal - 34/prisma 595x595 (IP20, 4000K)	32	3100	4000	3,0	595x595x55
ЦБ000007791	CSVТ Universal - 50/opal-sand 595x595 (IP20, 4000K)	48	4300	4000	3,1	595x595x55
ЦБ000007897	CSVТ Universal - 50/prisma 595x595 (IP20, 4000K)	48	4300	4000	3,1	595x595x55
ЦБ000007907	CSVТ Universal - 38/opal-sand 295x1195 (IP20, 4000K)	38	3300	4000	3,1	1195x295x55
ЦБ000007923	CSVТ Universal - 76/opal-sand 295x1195 (IP20, 4000K)	76	6700	4000	3,1	1195x295x55

* под заказ возможно исполнение с цветовой температурой 5000K

Светильники серии OPERLUX предназначены для общего освещения общественных зданий и других аналогичных помещений. Допускается применение светильников для освещения жилых помещений.

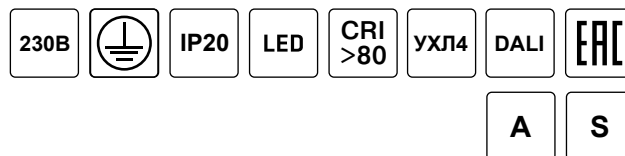

Характеристики

- Корпус: сталь
- Рассеиватель: opal-sand / prisma
- Возможность диммирования / DALI: да
- Цветовая температура: 4000К, 5000К
- Степень защиты: IP20
- Коэффициент пульсации: менее 5%
- Коэффициент мощности: более 0,9
- Индекс цветопередачи Ra: более 80

Светильники соответствуют требованиям технических регламентов таможенного союза: ТР ТС 004/2011 и ТР ТС 020/2011.

Гарантия: 5 лет

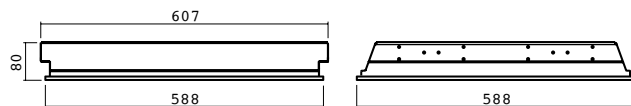

ВАРИАНТ МОНТАЖА

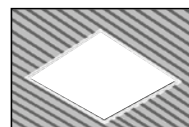

GRILIATO

КСС

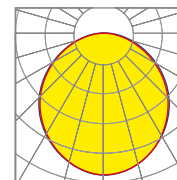

OPAL - SAND

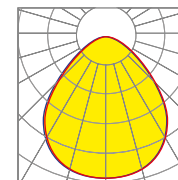

PRISMA

Артикул	Наименование	Мощность, W	Световой поток, лм	Цветовая температура, К	Вес, кг	Размер (АxВxН), мм
ЦБ000007880	CSVТ Operlux - 34/opal-sand (IP20, 4000К, грильято)	32	3100	4000	3,7	588x607x80
ЦБ000006714	CSVТ Operlux-34/prisma (IP20, 4000К, грильято)	32	3100	4000	3,7	588x607x80
ЦБ000007888	CSVТ Operlux - 50/opal-sand (IP20, 4000К, грильято)	48	4400	4000	3,7	588x607x80
ЦБ000008093	CSVТ Operlux-50/prisma (IP20, 4000К, грильято)	48	4400	4000	3,7	588x607x80

* под заказ возможно исполнение с цветовой температурой 5000К



Модульные светодиодные светильники VOLGA EU предназначены для общего освещения больших торговых пространств, основного или локального освещения офисных помещений, таких как: переговорные комнаты, рабочие места сотрудников, зоны RECEPTION и др.

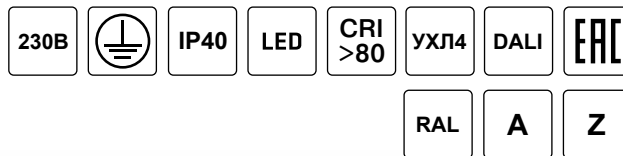

Характеристики

Корпус: экструдированный алюминиевый профиль

Цвет корпуса: белый

Оптический элемент: 7 типов 3-х рядной оптики

Возможно использование в варианте как отдельно стоящих светильников, так и для выстраивания приборов в световую линию необходимой длины. Угловой соединительный элемент позволяет выстраивать светильники VOLGA-EU в «ломаные» линии. Полная предустановка механического (скоба) и электрического соединения. Возможность переключения фаз в каждом светильнике.

Возможность диммирования / DALI: да

Энергоэффективность: более 120 Лм/Вт

Цветовая температура: 4000K, 5000K

Степень защиты: IP40

Коэффициент пульсации: менее 5%

Коэффициент мощности: более 0,9

Индекс цветопередачи Ra: более 80

Светильники соответствуют требованиям технических регламентов таможенного союза: ТР ТС 004/2011 и ТР ТС 020/2011.

Гарантия: 5 лет

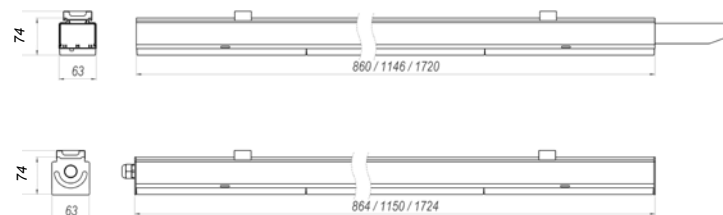

ВАРИАНТЫ МОНТАЖА



Накладной



Подвесной

КСС

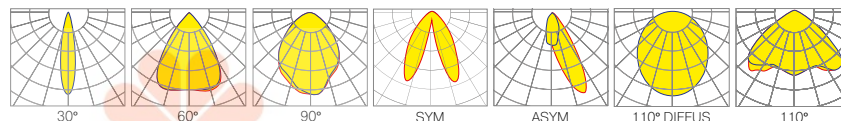

Артикул	Наименование	Мощность, W	Световой поток, лм	Цветовая температура, К	Вес, кг	Размер (АхВхН), мм
ЦБ000012332	VOLGA-EU/38/IP40/110° (4000К, белый)	39	4800	4000	2,1	864x63x74
ЦБ000011603	VOLGA-EU/38/IP40/110° DIFFUS (4000К, белый)	39	4400	4000	2,1	864x63x74
ЦБ000012333	VOLGA-EU/38/IP40/30° (4000К, белый)	39	4800	4000	2,1	864x63x74
ЦБ000012334	VOLGA-EU/38/IP40/60° (4000К, белый)	39	4800	4000	2,1	864x63x74
ЦБ000012253	VOLGA-EU/38/IP40/90° (4000К, белый)	39	4800	4000	2,1	864x63x74
ЦБ000012254	VOLGA-EU/38/IP40/ASYM (4000К, белый)	39	4800	4000	2,1	864x63x74
ЦБ000012255	VOLGA-EU/38/IP40/SYM (4000К, белый)	39	4800	4000	2,1	864x63x74
ЦБ000012256	VOLGA-EU/50/IP40/110° (4000К, белый)	51	6400	4000	2,7	1150x63x74
ЦБ000011602	VOLGA-EU/50/IP40/110° DIFFUS (4000К, белый)	51	5800	4000	2,7	1150x63x74
ЦБ000012257	VOLGA-EU/50/IP40/30° (4000К, белый)	51	6400	4000	2,7	1150x63x74
ЦБ000012258	VOLGA-EU/50/IP40/60° (4000К, белый)	51	6400	4000	2,7	1150x63x74
ЦБ000012259	VOLGA-EU/50/IP40/90° (4000К, белый)	51	6400	4000	2,7	1150x63x74
ЦБ000012260	VOLGA-EU/50/IP40/ASYM (4000К, белый)	51	6400	4000	2,7	1150x63x74
ЦБ000012261	VOLGA-EU/50/IP40/SYM (4000К, белый)	51	6400	4000	2,7	1150x63x74
ЦБ000012262	VOLGA-EU/76/IP40/110° (4000К, белый)	76	9600	4000	3,7	1724x63x74
ЦБ000011601	VOLGA-EU/76/IP40/110° DIFFUS (4000К, белый)	76	8800	4000	3,7	1724x63x74
ЦБ000012263	VOLGA-EU/76/IP40/30° (4000К, белый)	76	9600	4000	3,7	1724x63x74
ЦБ000012264	VOLGA-EU/76/IP40/60° (4000К, белый)	76	9600	4000	3,7	1724x63x74
ЦБ000012265	VOLGA-EU/76/IP40/90° (4000К, белый)	76	9600	4000	3,7	1724x63x74
ЦБ000012266	VOLGA-EU/76/IP40/ASYM (4000К, белый)	76	9600	4000	3,7	1724x63x74
ЦБ000012267	VOLGA-EU/76/IP40/SYM (4000К, белый)	76	9600	4000	3,7	1724x63x74

Артикул	Наименование	Мощность, W	Световой поток, лм	Цветовая температура, К	Вес, кг	Размер (АхВхН), мм
ЦБ000012290	VOLGA-EU/38/IP40/110° (5000K, белый)	39	4800	5000	2,1	864x63x74
ЦБ000012374	VOLGA-EU/38/IP40/110° DIFFUS (5000K, белый)	39	4400	5000	2,1	864x63x74
ЦБ000012292	VOLGA-EU/38/IP40/30° (5000K, белый)	39	4800	5000	2,1	864x63x74
ЦБ000012293	VOLGA-EU/38/IP40/60° (5000K, белый)	39	4800	5000	2,1	864x63x74
ЦБ000012294	VOLGA-EU/38/IP40/90° (5000K, белый)	39	4800	5000	2,1	864x63x74
ЦБ000012295	VOLGA-EU/38/IP40/ASYM (5000K, белый)	39	4800	5000	2,1	864x63x74
ЦБ000012296	VOLGA-EU/38/IP40/SYM (5000K, белый)	39	4800	5000	2,1	864x63x74
ЦБ000012375	VOLGA-EU/50/IP40/110° (5000K, белый)	51	6400	5000	2,7	1150x63x74
ЦБ000012376	VOLGA-EU/50/IP40/110° DIFFUS (5000K, белый)	51	5800	5000	2,7	1150x63x74
ЦБ000012377	VOLGA-EU/50/IP40/30° (5000K, белый)	51	6400	5000	2,7	1150x63x74
ЦБ000012378	VOLGA-EU/50/IP40/60° (5000K, белый)	51	6400	5000	2,7	1150x63x74
ЦБ000012379	VOLGA-EU/50/IP40/90° (5000K, белый)	51	6400	5000	2,7	1150x63x74
ЦБ000012380	VOLGA-EU/50/IP40/ASYM (5000K, белый)	51	6400	5000	2,7	1150x63x74
ЦБ000012381	VOLGA-EU/50/IP40/SYM (5000K, белый)	51	6400	5000	2,7	1150x63x74
ЦБ000011784	VOLGA-EU/76/IP40/110° (5000K, белый)	76	9600	5000	3,7	1724x63x74
ЦБ000012382	VOLGA-EU/76/IP40/110° DIFFUS (5000K, белый)	76	8800	5000	3,7	1724x63x74
ЦБ000012383	VOLGA-EU/76/IP40/30° (5000K, белый)	76	9600	5000	3,7	1724x63x74
ЦБ000012384	VOLGA-EU/76/IP40/60° (5000K, белый)	76	9600	5000	3,7	1724x63x74
ЦБ000012385	VOLGA-EU/76/IP40/90° (5000K, белый)	76	9600	5000	3,7	1724x63x74
ЦБ000012386	VOLGA-EU/76/IP40/ASYM (5000K, белый)	76	9600	5000	3,7	1724x63x74
ЦБ000012387	VOLGA-EU/76/IP40/SYM (5000K, белый)	76	9600	5000	3,7	1724x63x74

* под заказ возможно исполнение с цветовой температурой 5000K

Артикул	Наименование	Мощность, W	Световой поток, лм	Цветовая температура, К	Вес, кг	Размер (АхВхН), мм
ЦБ000012335	VOLGA-EU/L/38/IP40/110° (4000K, белый)	39	4800	4000		864x63x74
ЦБ000011606	VOLGA-EU/L/38/IP40/110° DIFFUS (4000K, белый)	39	4400	4000		864x63x74
ЦБ000012336	VOLGA-EU/L/38/IP40/30° (4000K, белый)	39	4800	4000		864x63x74
ЦБ000012337	VOLGA-EU/L/38/IP40/60° (4000K, белый)	39	4800	4000		864x63x74
ЦБ000012338	VOLGA-EU/L/38/IP40/90° (4000K, белый)	39	4800	4000		864x63x74
ЦБ000012339	VOLGA-EU/L/38/IP40/ASYM (4000K, белый)	39	4800	4000		864x63x74
ЦБ000012340	VOLGA-EU/L/38/IP40/SYM (4000K, белый)	39	4800	4000		864x63x74
ЦБ000012341	VOLGA-EU/L/50/IP40/110° (4000K, белый)	51	6400	4000		1150x63x74
ЦБ000011604	VOLGA-EU/L/50/IP40/110° DIFFUS (4000K, белый)	51	5800	4000		1150x63x74
ЦБ000012342	VOLGA-EU/L/50/IP40/30° (4000K, белый)	51	6400	4000		1150x63x74
ЦБ000012343	VOLGA-EU/L/50/IP40/60° (4000K, белый)	51	6400	4000		1150x63x74
ЦБ000012344	VOLGA-EU/L/50/IP40/90° (4000K, белый)	51	6400	4000		1150x63x74
ЦБ000012345	VOLGA-EU/L/50/IP40/ASYM (4000K, белый)	51	6400	4000		1150x63x74
ЦБ000012346	VOLGA-EU/L/50/IP40/SYM (4000K, белый)	51	6400	4000		1150x63x74
ЦБ000012347	VOLGA-EU/L/76/IP40/110° (4000K, белый)	76	9600	4000		1724x63x74
ЦБ000011605	VOLGA-EU/L/76/IP40/110° DIFFUS (4000K, белый)	76	8800	4000		1724x63x74
ЦБ000012348	VOLGA-EU/L/76/IP40/30° (4000K, белый)	76	9600	4000		1724x63x74
ЦБ000012349	VOLGA-EU/L/76/IP40/60° (4000K, белый)	76	9600	4000		1724x63x74
ЦБ000012350	VOLGA-EU/L/76/IP40/90° (4000K, белый)	76	9600	4000		1724x63x74
ЦБ000012351	VOLGA-EU/L/76/IP40/ASYM (4000K, белый)	76	9600	4000		1724x63x74
ЦБ000012352	VOLGA-EU/L/76/IP40/SYM (4000K, белый)	76	9600	4000		1724x63x74

Артикул	Наименование	Мощность, W	Световой поток, лм	Цветовая температура, К	Вес, кг	Размер (АхВхН), мм
ЦБ000012388	VOLGA-EU/L/38/IP40/110° (5000K, белый)	39	4800	5000		864x63x74
ЦБ000012291	VOLGA-EU/L/38/IP40/110° DIFFUS (5000K, белый)	39	4400	5000		864x63x74
ЦБ000012389	VOLGA-EU/L/38/IP40/30° (5000K, белый)	39	4800	5000		864x63x74
ЦБ000012390	VOLGA-EU/L/38/IP40/60° (5000K, белый)	39	4800	5000		864x63x74
ЦБ000012391	VOLGA-EU/L/38/IP40/90° (5000K, белый)	39	4800	5000		864x63x74
ЦБ000012392	VOLGA-EU/L/38/IP40/ASYM (5000K, белый)	39	4800	5000		864x63x74
ЦБ000012393	VOLGA-EU/L/38/IP40/SYM (5000K, белый)	39	4800	5000		864x63x74
ЦБ000012297	VOLGA-EU/L/50/IP40/110° (5000K, белый)	51	6400	5000		1150x63x74
ЦБ000012298	VOLGA-EU/L/50/IP40/110° DIFFUS (5000K, белый)	51	5800	5000		1150x63x74
ЦБ000012300	VOLGA-EU/L/50/IP40/30° (5000K, белый)	51	6400	5000		1150x63x74
ЦБ000012299	VOLGA-EU/L/50/IP40/60° (5000K, белый)	51	6400	5000		1150x63x74
ЦБ000012301	VOLGA-EU/L/50/IP40/90° (5000K, белый)	51	6400	5000		1150x63x74
ЦБ000012302	VOLGA-EU/L/50/IP40/ASYM (5000K, белый)	51	6400	5000		1150x63x74
ЦБ000012303	VOLGA-EU/L/50/IP40/SYM (5000K, белый)	51	6400	5000		1150x63x74
ЦБ000011783	VOLGA-EU/L/76/IP40/110° (5000K, белый)	76	9600	5000		1724x63x74
ЦБ000012304	VOLGA-EU/L/76/IP40/110° DIFFUS (5000K, белый)	76	8800	5000		1724x63x74
ЦБ000012305	VOLGA-EU/L/76/IP40/30° (5000K, белый)	76	9600	5000		1724x63x74
ЦБ000012306	VOLGA-EU/L/76/IP40/60° (5000K, белый)	76	9600	5000		1724x63x74
ЦБ000012307	VOLGA-EU/L/76/IP40/90° (5000K, белый)	76	9600	5000		1724x63x74
ЦБ000012308	VOLGA-EU/L/76/IP40/ASYM (5000K, белый)	76	9600	5000		1724x63x74
ЦБ000012309	VOLGA-EU/L/76/IP40/SYM (5000K, белый)	76	9600	5000		1724x63x74

* под заказ возможно исполнение с цветовой температурой 5000K

VOLGA IP20

Модульный подвесной светодиодный светильник

Модульные светодиодные светильники VOLGA IP20 предназначены для общего освещения больших торговых пространств, основного или локального освещения офисных помещений, таких как: переговорные комнаты, рабочие места сотрудников, зоны RECEPTION и др.

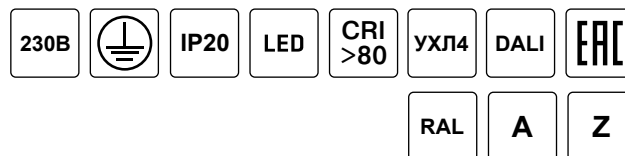

Характеристики

- Корпус: сталь
- Цвет корпуса: белый
- Оптический элемент: 7 типов 3-х рядной оптики

Возможно использование в варианте как отдельно стоящих светильников, так и для выстраивания приборов в световую линию необходимой длины.

Возможность диммирования / DALI: да

Энергоэффективность: более 120 Лм/Вт

Цветовая температура: 4000K, 5000K

Степень защиты: IP20

Коэффициент пульсации: менее 5%

Коэффициент мощности: более 0,9

Индекс цветопередачи Ra: более 80

Светильники соответствуют требованиям технических регламентов таможенного союза: ТР ТС 004/2011 и ТР ТС 020/2011.

Гарантия: 5 лет

ВАРИАНТЫ МОНТАЖА

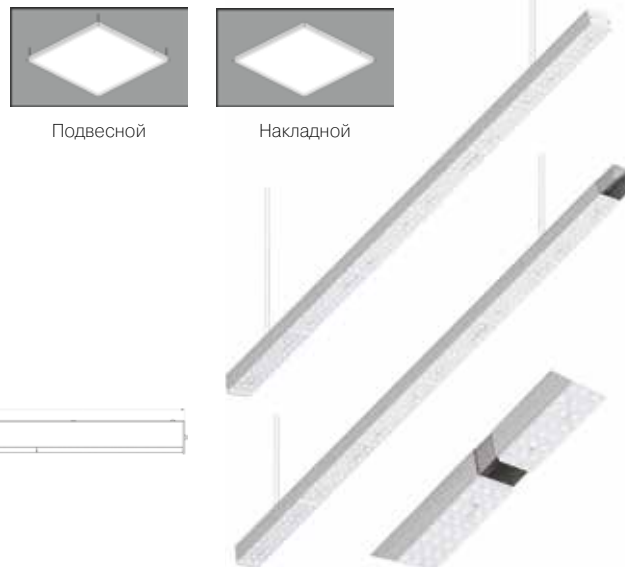

КСС

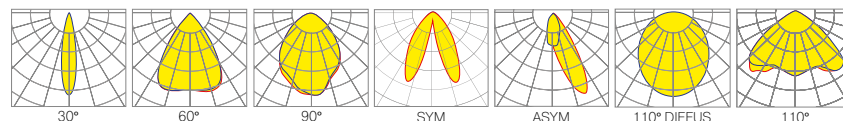

Артикул	Наименование	Мощность, W	Световой поток, лм	Цветовая температура, К	Вес, кг	Размер (АxВxН), мм
ЦБ000008127	VOLGA/38/IP20/30° (5000K, белый)	39	4800	5000	1,3	865x69x63
ЦБ000008128	VOLGA/38/IP20/60° (5000K, белый)	39	4800	5000	1,3	865x69x63
ЦБ000008129	VOLGA/38/IP20/90° (5000K, белый)	39	4800	5000	1,3	865x69x63
ЦБ000008130	VOLGA/38/IP20/110° (5000K, белый)	39	4800	5000	1,3	865x69x63
ЦБ000008131	VOLGA/38/IP20/110° DIFFUS (5000K, белый)	39	4400	5000	1,3	865x69x63
ЦБ000008132	VOLGA/38/IP20/SYM (5000K, белый)	39	4800	5000	1,3	865x69x63
ЦБ000008133	VOLGA/38/IP20/ASYM (5000K, белый)	39	4800	5000	1,3	865x69x63

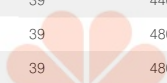

LUSTROGRAD
ОПТОВЫЕ ПРОДАЖИ СВЕТИЛЬНИКОВ

Артикул	Наименование	Мощность, W	Световой поток, лм	Цветовая температура, К	Вес, кг	Размер (АxВxН), мм
ЦБ000008134	VOLGA/38/IP20/30° (4000К, белый)	39	4800	4000	1,3	865x69x63
ЦБ000008135	VOLGA/38/IP20/60° (4000К, белый)	39	4800	4000	1,3	865x69x63
ЦБ000008136	VOLGA/38/IP20/90° (4000К, белый)	39	4800	4000	1,3	865x69x63
ЦБ000008137	VOLGA/38/IP20/110° (4000К, белый)	39	4800	4000	1,3	865x69x63
ЦБ000008138	VOLGA/38/IP20/110° DIFFUS (4000К, белый)	39	4400	4000	1,3	865x69x63
ЦБ000008139	VOLGA/38/IP20/SYM (4000К, белый)	39	4800	4000	1,3	865x69x63
ЦБ000008140	VOLGA/38/IP20/ASYM (4000К, белый)	39	4800	4000	1,3	865x69x63
ЦБ000009108	VOLGA/50/IP20/30° (5000К, белый)	51	6400	5000	1,6	1152x69x63
ЦБ000009109	VOLGA/50/IP20/60° (5000К, белый)	51	6400	5000	1,6	1152x69x63
ЦБ000009110	VOLGA/50/IP20/90° (5000К, белый)	51	6400	5000	1,6	1152x69x63
ЦБ000009111	VOLGA/50/IP20/110° (5000К, белый)	51	6400	5000	1,6	1152x69x63
ЦБ000009112	VOLGA/50/IP20/110° DIFFUS (5000К, белый)	51	5800	5000	1,6	1152x69x63
ЦБ000009113	VOLGA/50/IP20/SYM (5000К, белый)	51	6400	5000	1,6	1152x69x63
ЦБ000009114	VOLGA/50/IP20/ASYM (5000К, белый)	51	6400	5000	1,6	1152x69x63
ЦБ000009115	VOLGA/50/IP20/30° (4000К, белый)	51	6400	4000	1,6	1152x69x63
ЦБ000009116	VOLGA/50/IP20/60° (4000К, белый)	51	6400	4000	1,6	1152x69x63
ЦБ000009117	VOLGA/50/IP20/90° (4000К, белый)	51	6400	4000	1,6	1152x69x63
ЦБ000009118	VOLGA/50/IP20/110° (4000К, белый)	51	6400	4000	1,6	1152x69x63
ЦБ000009119	VOLGA/50/IP20/110° DIFFUS (4000К, белый)	51	5800	4000	1,6	1152x69x63
ЦБ000009120	VOLGA/50/IP20/SYM (4000К, белый)	51	6400	4000	1,6	1152x69x63
ЦБ000009121	VOLGA/50/IP20/ASYM (4000К, белый)	51	6400	4000	1,6	1152x69x63
ЦБ000008141	VOLGA/76/IP20/30° (5000К, белый)	76	9600	5000	2,6	1724x69x63
ЦБ000008142	VOLGA/76/IP20/60° (5000К, белый)	76	9600	5000	2,6	1724x69x63
ЦБ000008143	VOLGA/76/IP20/90° (5000К, белый)	76	9600	5000	2,6	1724x69x63
ЦБ000008144	VOLGA/76/IP20/110° (5000К, белый)	76	9600	5000	2,6	1724x69x63
ЦБ000008145	VOLGA/76/IP20/110° DIFFUS (5000К, белый)	76	8800	5000	2,6	1724x69x63
ЦБ000008146	VOLGA/76/IP20/SYM (5000К, белый)	76	9600	5000	2,6	1724x69x63
ЦБ000008147	VOLGA/76/IP20/ASYM (5000К, белый)	76	9600	5000	2,6	1724x69x63
ЦБ000008148	VOLGA/76/IP20/30° (4000К, белый)	76	9600	4000	2,6	1724x69x63
ЦБ000008149	VOLGA/76/IP20/60° (4000К, белый)	76	9600	4000	2,6	1724x69x63
ЦБ000008150	VOLGA/76/IP20/90° (4000К, белый)	76	9600	4000	2,6	1724x69x63
ЦБ000008151	VOLGA/76/IP20/110° (4000К, белый)	76	9600	4000	2,6	1724x69x63
ЦБ000008152	VOLGA/76/IP20/110° DIFFUS (4000К, белый)	76	8800	4000	2,6	1724x69x63
ЦБ000008153	VOLGA/76/IP20/SYM (4000К, белый)	76	9600	4000	2,6	1724x69x63
ЦБ000008154	VOLGA/76/IP20/ASYM (4000К, белый)	76	9600	4000	2,6	1724x69x63

* под заказ возможно исполнение с цветовой температурой 5000К



VOLGA IP20/OPAL

Светодиодный светильник

Светодиодные светильники VOLGA IP20/OPAL предназначены для общего освещения больших торговых пространств, основного или локального освещения офисных помещений, таких как: переговорные комнаты, рабочие места сотрудников, зоны RECEPTION и др.

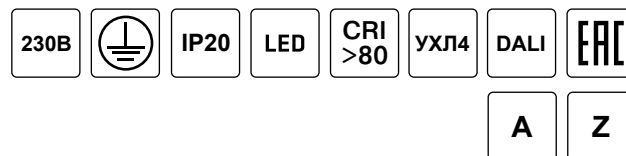

Характеристики

- Корпус: сталь
- Цвет корпуса: белый
- Рассеиватель: инновационный opal-sand с высокой светопропускаемостью, эффективно компенсирующий слепящий эффект
- Возможность диммирования / DALI: да
- Цветовая температура: 4000К, 5000К
- Степень защиты: IP20
- Коэффициент пульсации: менее 5%
- Коэффициент мощности: более 0,9
- Индекс цветопередачи Ra: более 80



Светильники соответствуют требованиям технических регламентов таможенного союза: ТР ТС 004/2011 и ТР ТС 020/2011.

Гарантия: 5 лет

ВАРИАНТЫ МОНТАЖА



Подвесной

КСС

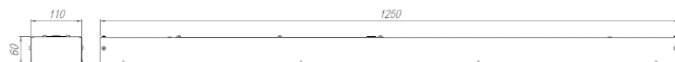
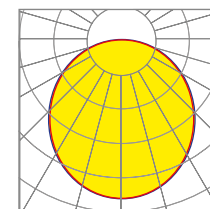

Артикул	Наименование	Мощность, W	Световой поток, лм	Цветовая температура, К	Вес, кг	Размер (АxВxН), мм
ЦБ000008909	VOLGA/38/IP20/OPAL (4000К, белый)	39	3700	4000К	2,4	1250x110x60
ЦБ000008910	VOLGA/38/IP20/OPAL (5000К, белый)	39	3700	5000К	2,4	1250x110x60

Линейные светодиодные светильники FLORA предназначены для общего освещения больших торговых пространств, основного или локального освещения офисных помещений, таких как: переговорные комнаты, рабочие места сотрудников, зоны RECEPTION и др.

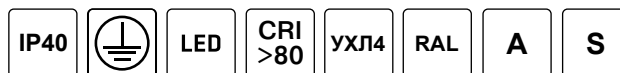

Характеристики

- Корпус: экструдированный алюминиевый профиль
- Цвет корпуса: серый
- Рассеиватель: opal-sand
- Возможность диммирования / DALI: да
- Цветовая температура: 4000K, 5000K
- Степень защиты: IP40
- Коэффициент пульсации: менее 5%
- Коэффициент мощности: более 0,9
- Индекс цветопередачи Ra: более 80

Светильники соответствуют требованиям технических регламентов таможенного союза: ТР ТС 004/2011 и ТР ТС 020/2011



ВАРИАНТЫ МОНТАЖА



Накладной



Подвесной

КСС

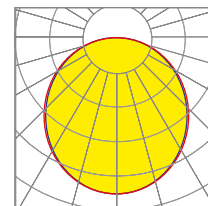

Гарантия: 5 лет

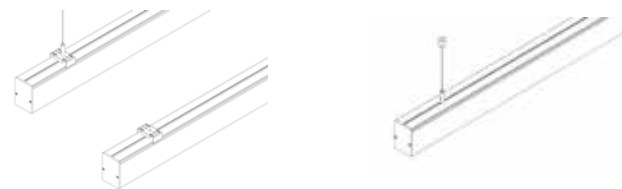

Крепёжные элементы для светильника FLORA-36/OPAL приобретаются отдельно. В комплект поставки не входят.
 Коды для заказа:
 Комплект пружин SPRING-VOL-GAx2 — ЦБ000012440

Коды для заказа:
 ЦБ000012141 Комплект тросовый (SW-006)x2

Артикул	Наименование	Мощность, W	Световой поток, лм	Цветовая температура, K	Вес, кг	Размер (АxВxН), мм
ЦБ000012174	FLORA-36/OPAL/1540/IP40 (4000K, серый)	36	3400	4000	2	1540x50x70

* под заказ возможно исполнение с цветовой температурой 5000K

Линейные светодиодные светильники LAURA предназначены для общего освещения торговых и складских помещений, офисных и административных центров, спортивных и образовательных сооружений.

Характеристики

- Корпус: алюминиевый профиль
- Цвет корпуса: серый
- Рассеиватель: инновационный opal-sand с высокой светопропускаемостью, эффективно компенсирующий слепящий эффект
- Возможность диммирования / DALI: да
- Цветовая температура: 4000К, 5000К
- Степень защиты: IP40
- Коэффициент пульсации: менее 5%
- Коэффициент мощности: более 0,9
- Индекс цветопередачи Ra: более 80

Светильники соответствуют требованиям технических регламентов таможенного союза: ТР ТС 004/2011 и ТР ТС 020/2011.

Гарантия: 5 лет

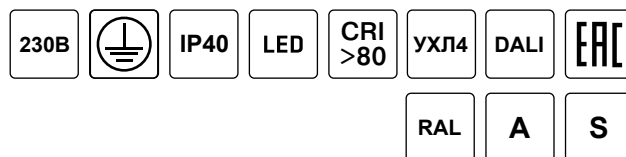

ВАРИАНТЫ МОНТАЖА

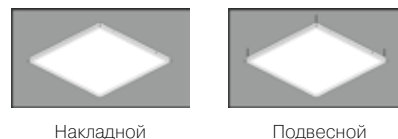

КСС

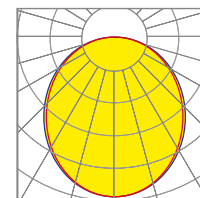

Артикул	Наименование	Мощность, W	Световой поток, лм	Цветовая температура, К	Вес, кг	Размер (АxВxН), мм
ЦБ000009464	LAURA-38/OPAL-1200/IP40 (5000К, серый)	39	3400	5000	1,4	1230 x 50 x 50
ЦБ000009465	LAURA-38/OPAL-2400/IP40 (5000К, серый)	39	3800	5000	2,8	2420 x 50 x 50
ЦБ000009468	LAURA-76/OPAL-2400/IP40 (5000К, серый)	76	6800	5000	2,9	2420 x 50 x 50
ЦБ000009469	LAURA-38/OPAL-1200/IP40 (4000К, серый)	39	3400	4000	1,4	1230 x 50 x 50
ЦБ000009470	LAURA-38/OPAL-2400/IP40 (4000К, серый)	39	3800	4000	2,8	2420 x 50 x 50
ЦБ000009472	LAURA-76/OPAL-2400/IP40 (4000К, серый)	76	6800	4000	2,9	2420 x 50 x 50

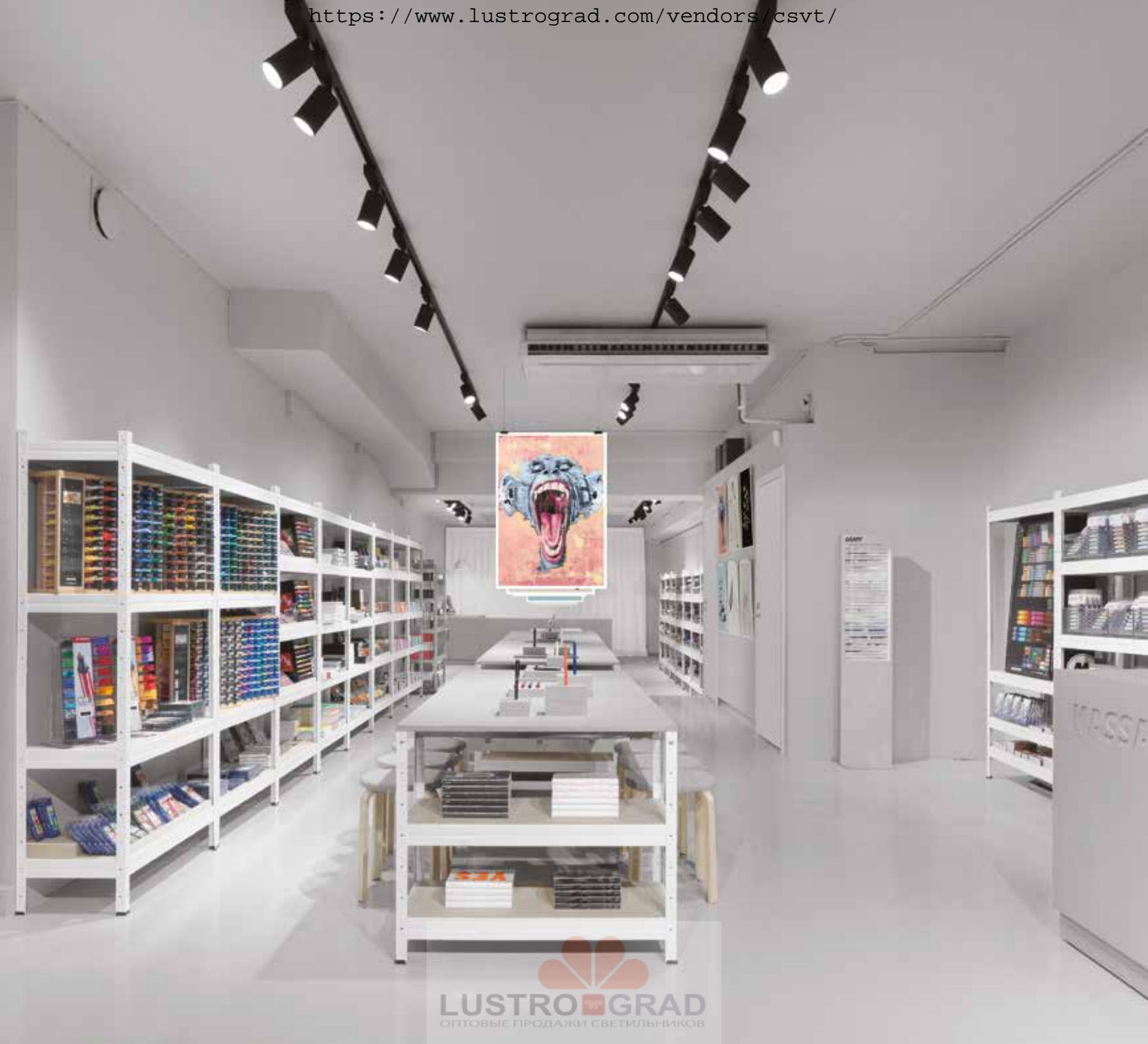

Светильник предназначен для акцентного освещения в торговых помещениях. Универсальный светильник для шинпровода с высоким уровнем цветопередачи, широким диапазоном мощности и углов раскрытия луча.



Характеристики

- Корпус: Корпус из литого под давлением алюминия покрыт полиэстерной порошковой краской
- Цвет корпуса: Белый, серый, черный
- Рассеиватель: Прозрачное термостойкое стекло
- Отражатель: Анодированный алюминий
- Источник света: CREE
- Драйвер: VOSSLON - SCHWABE
- Цветовая температура, К: 3000K, 4000K
- Угол рассеивания: 10°, 15°, 24°, 36°, 60°
- CRI: 80, 90
- Возможность диммирования / DALI: да
- Температура окружающей среды: -10° ~ +60°
- Тип шинпровода: трехфазный, четырехжильный
- Световой поток, Lm: 768–3265



Доступный для заказа аксессуар
Четырехстворчатая шторка

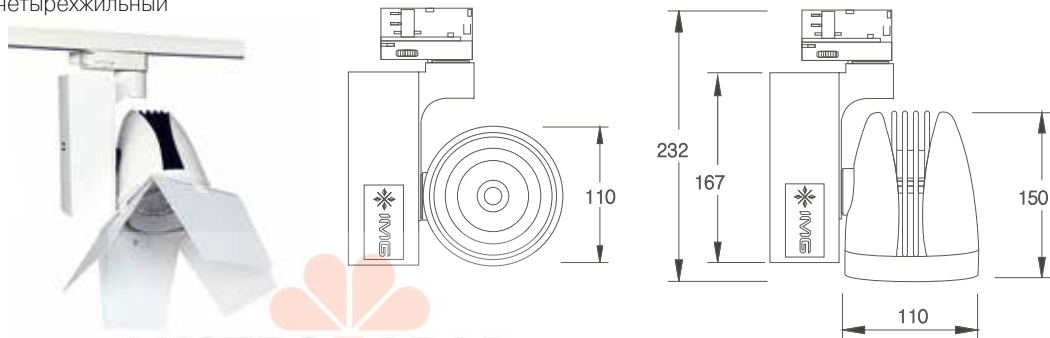



Светильник предназначен для акцентного освещения в торговых помещениях. Универсальный светильник для шинпровода с высоким уровнем цветопередачи, широким диапазоном мощности и углов раскрытия луча.



Характеристики

Корпус: Корпус из литого под давлением алюминия покрыт полиэстерной порошковой краской

Цвет корпуса: Белый, серый, черный

Рассеиватель: Прозрачное терпированное стекло

Отражатель: Анодированный алюминий

Источник света: TRIDONIC Stark SLE

Драйвер: TRIDONIC

Цветовая температура: 3000K, 4000K

Угол рассеивания: 12°, 24°, 36°, 50°

CRI: 80, 90

Возможность диммирования / DALI: да

Температура окружающей среды: -10° ~ +60°

Тип шинпровода: трехфазный, четырехжильный

Световой поток, Lm: 1921–4064

Доступный для заказа аксессуар

Четырехстворчатая шторка

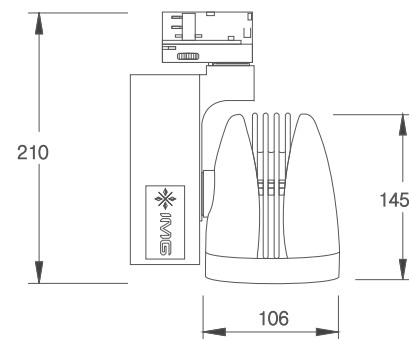
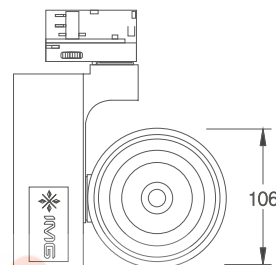



Светильник предназначен для акцентного освещения в торговых помещениях. Универсальный светильник для шинпровода с высоким уровнем цветопередачи, широким диапазоном мощности и углов раскрытия луча.



Характеристики

Корпус:	Корпус из литого под давлением алюминия покрыт полиэфирной порошковой краской
Цвет корпуса:	Белый, серый, черный
Рассеиватель:	Прозрачное термостойкое стекло
Отражатель:	Анодированный алюминий
Источник света:	TRIDONIC Stark SLE
Драйвер:	TRIDONIC
Цветовая температура:	3000K, 4000K
Угол рассеивания:	12°, 24°, 36°, 50°
CRI:	80, 90
Возможность диммирования / DALI:	да
Температура окружающей среды:	-10° ~ +60°
Тип шинпровода:	трехфазный, четырехжильный
Световой поток, Lm:	768–3265



Доступный для заказа аксессуар
Четырехстворчатая шторка

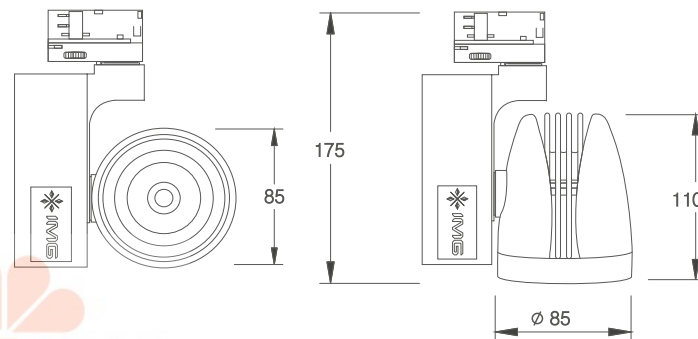



Светильник предназначен для акцентного освещения в торговых помещениях. Универсальный светильник для шинопровода с высоким уровнем цветопередачи, широким диапазоном мощности и углов раскрытия луча.



Характеристики

- Корпус: Корпус из литого под давлением алюминия покрыт полиэстеровой порошковой краской
- Цвет корпуса: Белый, черный
- Рассеиватель: Прозрачное терпированное стекло
- Отражатель: Анодированный алюминий
- Источник света: CREE
- Драйвер: Lifud
- Степень защиты: IP20
- Цветовая температура, К: 3000К, 4000К
- Угол рассеивания: 10°, 24°, 38°, 60°
- CRI: 80, 90
- Возможность диммирования / DALI: да
- Управление: DALI
- Температура окружающей среды: -10+60°



Белый

Чёрный

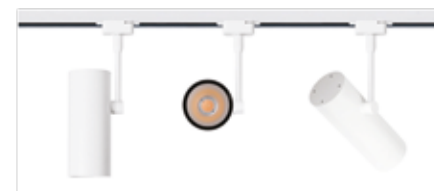

Гарантийный период: 3 года



Наименование	Мощность, W	Световой поток, лм	Цветовая температура, К	Кол-во, шт. в упаковке	Размер (АxВxН), мм
DL-102-12	12	996	3000 / 4000	25	Ø 59.5*185
DL-102-20	20	1660	3000 / 4000	12	Ø 90*210
DL-102-30	30	2490	3000 / 4000	12	Ø 90*210



Светильник предназначен для акцентного освещения в торговых помещениях. Универсальный светильник для шинпровода с высоким уровнем цветопередачи, широким диапазоном мощности и углов раскрытия луча.



Характеристики

Корпус:	Корпус из литого под давлением алюминия покрыт полиэстеровой порошковой краской
Цвет корпуса:	Белый, черный
Рассеиватель:	Прозрачное терпированное стекло
Отражатель:	Анодированный алюминий
Светодиоды	Cree, Vossloh Schwabe
Драйвер:	Philips, Vossloh Schwabe
Степень защиты:	IP20
Цветовая температура, К:	3000К, 4000К
Угол рассеивания:	10°, 24°, 38°
CRI:	80, 90
Возможность диммирования / DALI:	да
Управление:	DALI
Температура окружающей среды:	-10+60°



Гарантийный период: **3 года**

Наименование	Мощность, W	Световой поток, лм	Цветовая температура, К	Кол-во шт. в упаковке	Размер (АхВхН), мм
QD-CT0602-30	30	1350	3000 / 4000	12	Ø 75*Л82
QD-CT0602-40	40	2700	3000 / 4000	30	Ø 94*Л107

Светильник предназначен для акцентного освещения. Универсальная сбалансированная серия для применения в торговых помещениях на основе светодиодного модуля и драйвера TRIDONIC, цвет корпуса — белый, серый и черный.



Универсальный встраиваемый поворотный светильник с высоким уровнем цветопередачи, широким диапазоном мощности и углов раскрытия луча.

Корпус: Корпус из литого под давлением алюминия покрыт полиэфирной порошковой краской

Цвет корпуса: Белый, серый, черный

Рассеиватель: Прозрачное терпированное стекло

Отражатель: Анодированный алюминий

Источник света: CREE

Драйвер: VOSSLON-SCHWABE

Цветовая температура, К: 3000K, 4000K

Угол рассеивания: 15°, 24°, 38°, 60°

CRI: 80, 90

Возможность диммирования / DALI: да

Температура окружающей среды: -10° ~ +60°

Световой поток, Lm: 2054-4666



Белый



Серый



Чёрный



Наименование	Мощность	Светоотдача	Угол	Размер	Упаковка, шт	Габариты упаковки, см			Вес
						Длина	Ширина	Высота	
QD-CA0225-10	10W	70-90 LM/W	24°/45°	Ø90*H80	48	48,0	48,0	31,0	33
QD-CA0225-15	15W	70-90 LM/W	15°/24°/38°/60°	Ø114*H95	27	44,0	44,0	40,5	24,3
QD-CA0225-20	20W	70-90 LM/W	15°/24°/38°/60°	Ø138*H120	12	52,0	37,0	33,0	9
QD-CA0225-30	30W	70-90 LM/W	15°/24°/38°/60°	Ø165*H145	12	52,0	37,0	33,0	9
QD-CA0225-40	40W	70-90 LM/W	15°/24°/38°/60°	Ø165*H145	12	52,0	37,0	33,0	9

Светильник предназначен для акцентного освещения. Универсальная сбалансированная серия для применения в торговых помещениях на основе светодиодного модуля и драйвера TRIDONIC, цвет корпуса — белый, серый и черный.



Универсальный встраиваемый и поворотный светильник с высоким уровнем цветопередачи, широким диапазоном мощности и углов раскрытия луча.

Корпус: Корпус из литого под давлением алюминия покрыт полиэфирной порошковой краской

Цвет корпуса: Белый, серый, черный

Рассеиватель: Прозрачное терпированное стекло

Отражатель: Анодированный алюминий

Источник света: CREE

Драйвер: VOSSLON - SCHWABE

Цветовая температура, К: 3000K, 4000K

Угол рассеивания: 16°, 24°, 36°

CRI: 80, 90

Возможность диммирования / DALI: да

Температура окружающей среды: -10° ~ +60°

Световой поток, Lm: 2054-4666



Наименование	Мощность	Светоотдача	Угол	Размер	Упаковка, шт	Габариты упаковки, см			Вес
						Длина	Ширина	Высота	
QD-CF2203-12	12W	70-90 ЛМ/В	20°/45°	Ø110*H120	24	55,5	28,5	50,5	24
QD-CF2203-20	20W	70-90 ЛМ/В	20°/45°	Ø130*H152	24	55,5	28,5	50,5	25,8
QD-CF2203-30	30W	70-90 ЛМ/В	20°/45°	Ø170*H183	18	54,0	36,5	59,0	25
QD-CF2203-40	40W	70-90 ЛМ/В	20°/45°	Ø193*H193	12	62,0	41,5	42,5	17,5
QD-CF2204-15	15W	70-90 ЛМ/В	20°/45°	Ø110*H120	24	55,5	28,5	50,5	21,2
QD-CF2204-20	20W	70-90 ЛМ/В	20°/45°	Ø130*H135	24	55,5	28,5	50,5	23,2
QD-CF2204-30	30W	70-90 ЛМ/В	20°/45°	Ø160*H165	18	54,0	36,5	59,0	21,2



Использование в данной модели рефлектора и единичного COB светодиода дает широкий рассеянный свет и приятный для глаза угол 90°.



Благодаря высокому уровню защиты корпуса P44, светильник может использоваться в помещениях с повышенной влажностью, таких как ванные, душевые или зоны возле бассейнов. Также может использоваться для освещения торговых помещений, офисов, гостиниц, административных помещений и частных интерьеров.

Наиболее низкий уровень слепящего действия и комфортный защитный угол, в пределах которого глаз наблюдателя защищен от прямого действия источника света.

Для равномерного распределения света может быть оснащен матовым рассеивателем из акрилового стекла.

Корпус: Корпус из литого под давлением алюминия покрыт полиэстерной порошковой краской. Снаружи стопорное кольцо. Простая установка - повернуть и защелкнуть.

Цвет корпуса: Белый (черный, серый цвета - опционально)

Рассеиватель: Акриловое стекло высокого качества, полностью скрывает отражатель.

Отражатель: Анодированный алюминий

Источник света: Скрыт позади диффузора. TRIDONIC, Samsung или Cree

Драйвер: TRIDONIC, Meanwell

Цветовая температура, К: 3000К, 4000К

Угол рассеивания: 16°, 24°, 36°

CRI: 80, 90

Возможность диммирования / DALI: да

Температура окружающей среды: -10° ~ +60°

Световой поток, Lm: 700-4900

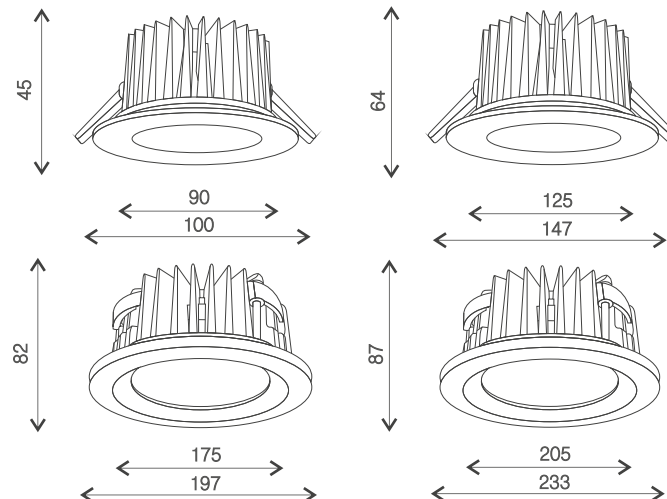

MIO MILK 25W - 55W



MIO MILK 10W - 15W



Белый

Серый

Черный



MIO Clear

Встраиваемый светодиодный светильник для общего освещения с прозрачным рассеивателем

Использование в данной модели рефлектора и единичного COB светодиода дает широкий рассеянный свет и приятный для глаза угол 40°.



Благодаря высокому уровню защиты корпуса P44, светильник может использоваться в помещениях с повышенной влажностью, таких как ванные, душевые или зоны возле бассейнов. Также может использоваться для освещения торговых помещений, офисов, гостиниц, административных помещений и частных интерьеров.

Данной серии характерно прозрачное защитное акриловое стекло, мощные винтовые крепления и радиатор.

Наиболее низкий уровень слепящего действия и комфортный защитный угол, в пределах которого глаз наблюдателя защищен от прямого действия источника света.

Корпус: Корпус из литого под давлением алюминия покрыт полиэстерной порошковой краской. Снаружи стопорное кольцо. Простая установка - повернуть и защелкнуть.

Цвет корпуса: Белый (черный, серый цвета - опционально)

Рассеиватель: Прозрачное терпированное стекло

Отражатель: Анодированный алюминий

Источник света: Tridonic, Samsung, Cree

Драйвер: TRIDONIC, Meanwell

Цветовая температура, К: 2700K, 4000K

Угол рассеивания: 90°

CRI: 80, 90

Возможность диммирования / DALI: да

Температура окружающей среды: -10° ~ +60°

Световой поток, Lm: 840-6200

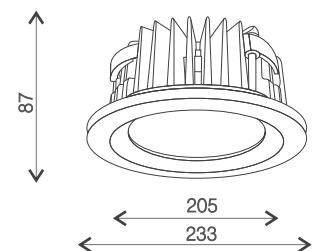
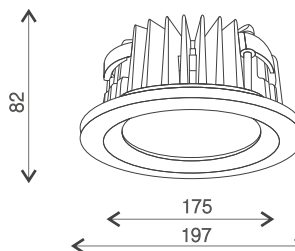
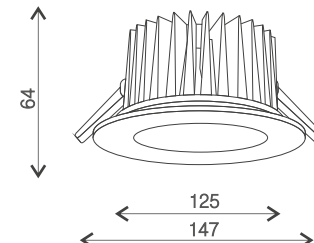
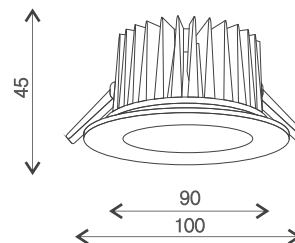

MIO Clear 25W - 55W

MIO Clear 10W - 15W



Карданный светильник, предназначенный для акцентного освещения в торговых помещениях. Высокий уровень цветопередачи, широкий диапазон мощности и углов раскрытия луча. При помощи стыковочных элементов светильники легко компонуются в систему из 2, 3, 4, ... N шт.



Корпус: Корпус из литого под давлением алюминия покрыт полиэстерной порошковой краской

Цвет корпуса: Белый, серый, черный

Рассеиватель: Прозрачное терпированное стекло

Отражатель: Анодированный алюминий

Источник света: TRIDONIC Stark SLE

Драйвер: TRIDONIC TOP, ECO

Цветовая температура, К: 3000K, 4000K

Угол рассеивания: 24°, 36°, 50°

CRI: 80, 90

Возможность диммирования / DALI: да

Температура окружающей среды: -10° ~ +60°

Световой поток, Lm: 2557-4383

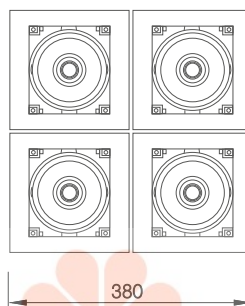
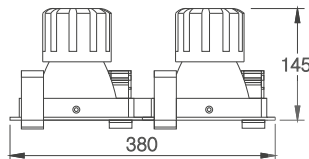
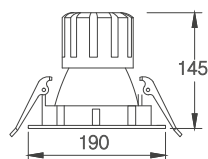

Уличный светильник ORION предназначен для освещения автомобильных дорог с различной интенсивностью движения транспорта; прилегающих территорий торговых и бизнес-центров; железнодорожных платформ и станций; территорий дворов, детских садов, школ и многих других объектов.

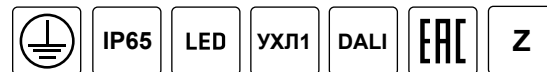

Характеристики

Корпус: литой алюминий
Цвет корпуса: серый
Тип светодиодов: COB
Драйвер: Mean Well, Inventronics, LUXDATOR
Защита от 380 В: светильник сохраняет работоспособность при повышении напряжения до 380 Вольт.

Возможность диммирования / DALI: да
Энергоэффективность: 150 лм/Вт±10%
Цветовая температура: 3000К; 4000К; 5000К; 6500К
Степень защиты: IP65
Коэффициент пульсации: менее 5%
Коэффициент мощности: более 0,9
Индекс цветопередачи Ra: более 70, 80
Диаметр крепления: 50, 60мм
Температура окружающей среды: -40 ~ +40°C

Светильники соответствуют требованиям технических регламентов таможенного союза: ТР ТС 004/2011 и ТР ТС 020/2011.

Гарантия: 5 лет

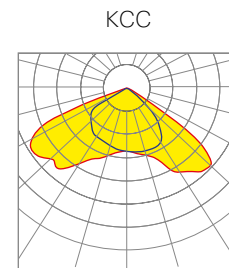
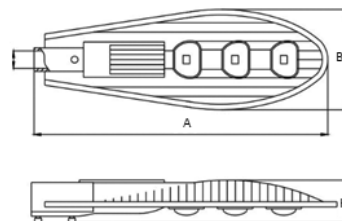

Артикул	Наименование	Мощность, W	Световой поток, лм	Цветовая температура, К	Вес, кг	Размер (АxВxН), мм
ЦБ000010208	ORION/RH750A-60W	60	9000	5000	3,85	620x260x90
ЦБ000010209	ORION/RH750B-80W	80	12000	5000	3,85	620x260x90
ЦБ000010210	ORION/RH751-100W	100	15000	5000	5,9	720x280x120
ЦБ000010211	ORION/RH751-120W	120	18000	5000	5,9	720x280x120
ЦБ000010212	ORION/RH752-150W	150	22500	5000	8,1	880x340x120
ЦБ000010213	ORION/RH752-180W	180	27000	5000	8,1	880x340x120
ЦБ000010214	ORION/RH753-200W	200	30000	5000	14,5	1100x420x125
ЦБ000011548	ORION/RH753-240W	240	36000	5000	14,5	1100x420x125

*-под заказ возможно исполнение с цветовой температурой 3000К, 4000, 6500К



Orion-60-80W



Orion-100-120W



Orion-150-180W



Orion-200-240W

Уличный светильник OMEGA предназначен для освещения автомобильных дорог с различной интенсивностью движения транспорта; прилегающих территорий торговых и бизнес-центров; железнодорожных платформ и станций; территорий дворов, детских садов, школ и многих других объектов.

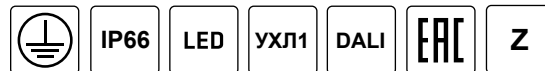

Характеристики

Корпус:	литой алюминий, антикоррозийное покрытие
Цвет корпуса:	серый
Оптика:	линзы Sumitomo
Линзы сделаны из поликарбоната компании SUMITOMO — одна из самых лучших компаний в мире по производству пластикового сырья.	
Источник света:	SAMSUNG
Тип светодиодов:	SMD
Драйвер:	Mean Well, Inventronics, LUXDATOR
Защита от 380 В:	светильник сохраняет работоспособность при повышении напряжения до 380 Вольт.



180° регулируемый монтажный кронштейн. Сменный драйвер и светодиодная алюминиевая подкладка. Простое техобслуживание с доступом в пространство драйвера без использования инструментов.

Возможность диммирования / DALI:	да
Энергоэффективность:	155Лм/Вт
Цветовая температура:	3000К; 4000К; 5000К; 6500К
КСС:	Ш
Степень защиты:	IP66
Коэффициент пульсации:	менее 5%
Коэффициент мощности:	более 0,9
Индекс цветопередачи Ra:	более 70, 80
Диаметр крепления:	50, 60мм
Температура окружающей среды:	-40 ~ +40°C

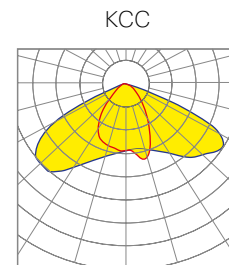
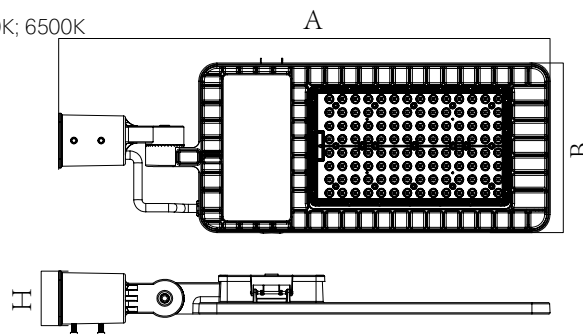

Светильники соответствуют требованиям технических регламентов таможенного союза: ТР ТС 004/2011 и ТР ТС 020/2011. ГОСТ IEC 60598-2-3 на ветровую нагрузку.

Артикул	Наименование	Мощность, W	Световой поток, лм	Цветовая температура, К	Вес, кг	Размер (АxВxН), мм
ЦБ000010223	OMEGA/STL-E-30W	30	4650	5000	1,6	490x120x72
ЦБ000010224	OMEGA/STL-A-50W	50	7750	5000	5,4	720x230x84
ЦБ000010225	OMEGA/STL-A-80W	80	12400	5000	5,5	720x230x84
ЦБ000010226	OMEGA/STL-A-100W	100	15500	5000	7,4	811x280x90
ЦБ000010227	OMEGA/STL-A-120W	120	18600	5000	7,4	811x280x90
ЦБ000010228	OMEGA/STL-A-150W	150	23250	5000	10,7	885x360x125
ЦБ000010229	OMEGA/STL-A-180W	180	27900	5000	10,7	885x360x125
ЦБ000010230	OMEGA/STL-A-200W	200	31000	5000	10,7	885x360x125

* под заказ возможно изготовление с цветовой температурой 3000К, 4000, 6500К



OMEGA/STL-E-30W



OMEGA/STL-A-50-80W



OMEGA/STL-A-100-120W



OMEGA/STL-A-150W



OMEGA/STL-A-180-200W

Уличный светильник DORADO предназначен для освещения автомобильных дорог с различной интенсивностью движения транспорта; прилегающих территорий торговых и бизнес-центров; железнодорожных платформ и станций; территорий дворов, детских садов, школ и многих других объектов.

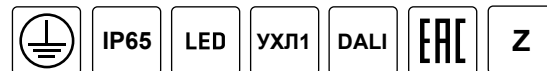

Характеристики

Корпус:	литой алюминий, антикоррозийное покрытие
Цвет корпуса:	серый
Тип светодиодов:	SMD
Драйвер:	Mean Well, Inventronics, LUXDATOR
Защита от 380 В:	светильник сохраняет работоспособность при повышении напряжения до 380 Вольт.

Простое техобслуживание с доступом без использования инструментов.

Сменный драйвер.

Возможность диммирования / DALI: да

Энергоэффективность: 140 Лм/Вт

Цветовая температура: 3000K; 4000K; 5000K; 6500K

Степень защиты: IP65

Коэффициент пульсации: менее 5%

Коэффициент мощности: более 0,9

Индекс цветопередачи Ra: более 70, 80

Диаметр крепления: 50, 60 мм

Температура окружающей среды: -40 ~ +40°C

Светильники соответствуют требованиям технических регламентов таможенного союза: ТР ТС 004/2011 и ТР ТС 020/2011.

Гарантия: 5 лет

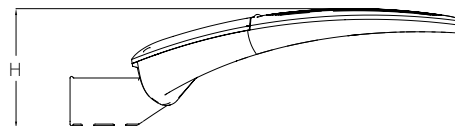
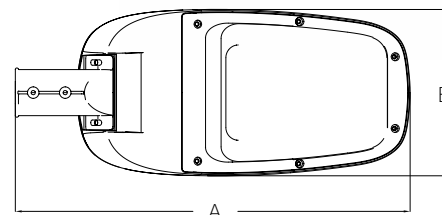

KCC

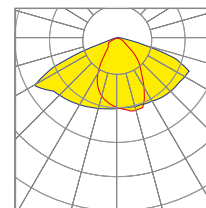

DORADO 50/60 W

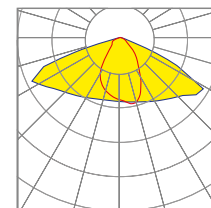

DORADO 100/120 W

Артикул	Наименование	Мощность, W	Световой поток, лм	Цветовая температура, К	Вес, кг	Размер (АхВхН), мм
ЦБ000010216	DORADO/BD-560 060W	60	7800	5000	6	616x259x186
ЦБ000012247	DORADO/BD-560 080W	80	10000	5000	6	616x259x186
ЦБ000010217	DORADO/BD-560 100W	100	13500	5000	8	676x303x186
ЦБ000012248	DORADO/BD-560 120W	120	15000	5000	8	676x303x186
ЦБ000012249	DORADO/BD-560 150W	150	18000	5000	8	676x303x186
ЦБ000012250	DORADO/BD-560 180W	180	24300	5000	10	850x366x198
ЦБ000010218	DORADO/BD-560 200W	200	26000	5000	10	850x366x198
	DORADO/BD-560 220W	220	27500	5000	10	850x366x198

* под заказ возможно изготовление с цветовой температурой 3000К, 4000, 6500К



DORADO 50/60 W



DORADO 100/120 W

Промышленные светильники AURA предназначены для внутреннего освещения производственных цехов, складских и подсобных помещений, закрытых автостоянок, спортивных залов, помещений с высокой концентрацией пыли и влаги и т.п.



Характеристики

Корпус: литой алюминий, антикоррозийное покрытие

Цвет корпуса: серый

Оптика: линзы Sumitomo

Линзы сделаны из поликарбоната компании SUMITOMO - одна из самых лучших компаний в мире по производству пластикового сырья.

Тип светодиодов: SMD

Драйвер: Mean Well, Inventronics, LUXDATOR

Защита от 380 В: светильник сохраняет работоспособность при повышении напряжения до 380 Вольт.

Простое техобслуживание с доступом в пространство драйвера без использования инструментов.

Возможность диммирования / DALI: да

Энергоэффективность: 150 Лм/Вт

Цветовая температура: 5000К, 6500К

Угол рассеивания: 20°, 60°, 90°

Степень защиты: IP65

Коэффициент пульсации: менее 5%

Коэффициент мощности: более 0,9

Индекс цветопередачи Ra: более 70, 80

Температура окружающей среды: -40 ~ +40°C

Светильники соответствуют требованиям технических регламентов таможенного союза: ТР ТС 004/2011 и ТР ТС 020/2011.

Гарантия: 5 лет

Монтаж: подвесной и кронштейн



KCC

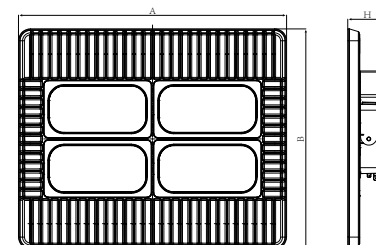
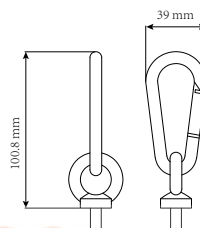
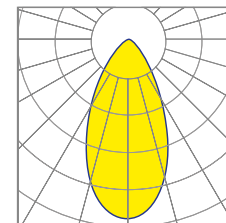

Артикул	Наименование	Мощность, W	Световой поток, лм	Цветовая температура, К	Вес, кг	Размер (АxВxН), мм
ЦБ000010237	AURA/НВ-А-50W	50	8000	5000	3,9	315x190x100
ЦБ000010238	AURA/НВ-А-100W	100	16000	5000	5,7	350x300x103
ЦБ000010239	AURA/НВ-А-150W	150	24000	5000	8,4	520x380x108
ЦБ000010240	AURA/НВ-А-200W	200	32000	5000	10,2	560x460x110

* под заказ возможно изготовление с цветовой температурой 6500К



AURA/НВ-А-50W



AURA/НВ-А-100W

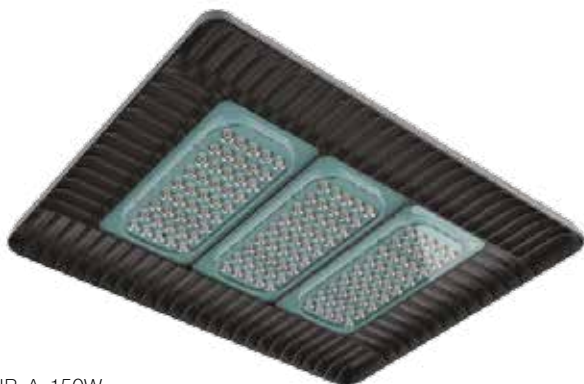

AURA/НВ-А-150W



AURA/НВ-А-200W

SLIM TUBE

Светодиодный светильник IP65 пылевлагозащищенный

Светодиодные пылевлагозащищенные светильники серии SLIM/Tube предназначены для общего освещения помещений с высокой концентрацией пыли и влаги, таких как: душевые кабины, закрытые бассейны, склады, производственные цеха и т.п.

Светильник состоит из ударопрочного экструдированного корпуса и светового модуля. Световой модуль состоит из источника питания, электрической коммутационной схемы и светоизлучающих модулей, смонтированных на съемном металлическом основании. Основание корпуса кроме штатного имеет дополнительные места для организации ввода/вывода питающего кабеля для шлейфового подключения светильников. Клеммная колодка имеет сдвоенные места подключения питающего кабеля.

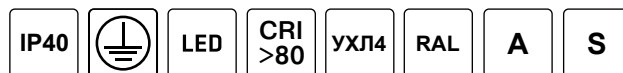

Характеристики

Возможность диммирования / DALI: да

Цветовая температура: 4000К, 5000К

Степень защиты: IP65

Коэффициент пульсации: менее 5%

Индекс цветопередачи Ra: более 70, 80

Тдиапазон рабочих температур: -15...+45°C

Светильники соответствуют требованиям технических регламентов таможенного союза: ТР ТС 004/2011 и ТР ТС 020/2011

Гарантия: 5 лет



ВАРИАНТЫ МОНТАЖА



Накладной

Подвесной

Артикул	Наименование	Мощность, W	Световой поток, лм	Цветовая температура, К	Вес, кг	Размер (АxВxН), мм
	CSVT Slim-13/TUBE (IP65, 5000K)	13	1300	5000		325x83x70
	CSVT Slim-16/TUBE (IP65, 5000K)	16	1700	5000		555x83x70
	CSVT Slim-38/TUBE (IP65, 5000K)	39	4100	5000		1250x83x70
	CSVT Slim-76/TUBE (IP65, 5000K)	76	8200	5000		2450x83x70

* под заказ возможно исполнение с цветовой температурой 4000К

Светильники предназначены для общего освещения помещений с высокой концентрацией пыли и влаги, таких как: автомойки, парковки, склады, производственные цеха, закрытые бассейны и т.п.



Непрерывная монолитная двухкомпонентная заливка обеспечивает защиту светильника IP65. Остерегайтесь подделок со вставным шнуром, не обеспечивающим защиту IP 65.

Характеристики

Корпус:	ABS пластик
Цвет корпуса:	серый
Плафон:	светотехнический полистирол с добавлением УФ-стабилизатора и пластификатора
Возможность диммирования / DALI:	да
Цветовая температура:	4000K, 5000K
Степень защиты:	IP65
Коэффициент пульсации:	менее 5%
Коэффициент мощности:	более 0,9
Индекс цветопередачи Ra:	более 80
Диапазон рабочих температур:	-15 ~ +45°C

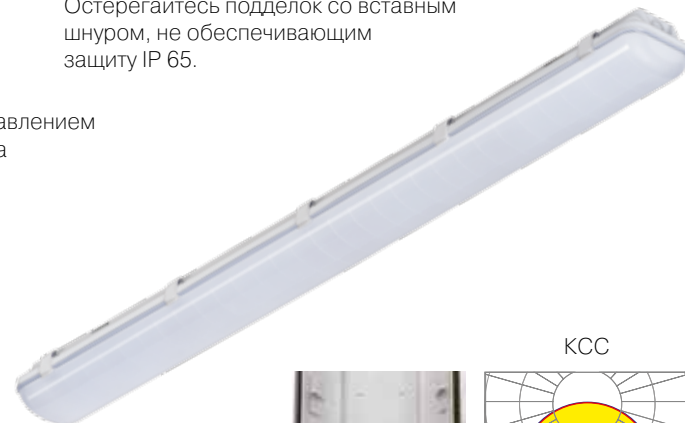

KCC

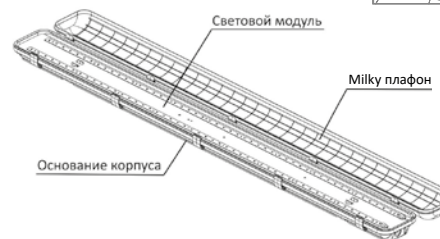
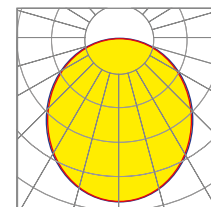

Светильники соответствуют требованиям технических регламентов таможенного союза: ТР ТС 004/2011 и ТР ТС 020/2011.

Гарантия: 5 лет

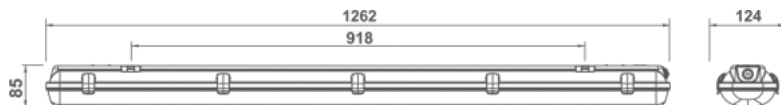

Артикул	Наименование	Мощность, W	Световой поток, лм	Цветовая температура, K	Вес, кг	Размер (АxВxН), мм
ЦБ000009202	CSVТ SLIM-38/MILKY (IP65, 5000K)	39	4300	5000	1,5	1262x124x85
ЦБ000011343	CSVТ SLIM-38/TRANSPARENT (IP65, 5000K)	39	4800	5000	1,5	1262x124x85
ЦБ000004227	CSVТ Slim-38 (IP65, 5000K)	39	4000	5000	1,5	1262x124x85

* под заказ возможно исполнение с цветовой температурой 4000К

Светильники предназначены для общего освещения помещений с высокой концентрацией пыли и влаги, таких как: автомойки, парковки, склады, производственные цеха, закрытые бассейны и т.п.

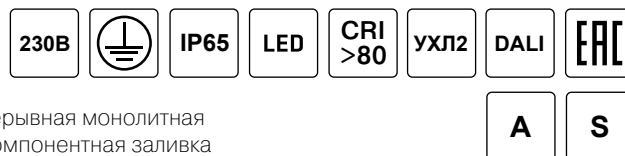

Характеристики

- Корпус: ABS пластик
- Цвет корпуса: серый
- Плафон: полимерный пластик SAN
- Возможность диммирования / DALI: да
- Энергоэффективность: более 110 лм/Вт
- Цветовая температура: 4000К, 5000К
- Степень защиты: IP65
- Коэффициент пульсации: менее 5%
- Коэффициент мощности: более 0,9
- Индекс цветопередачи Ra: более 80
- Диапазон рабочих температур: -15 ~ +45°C
- Опция «Умный свет»: да

Непрерывная монолитная двухкомпонентная заливка обеспечивает защиту светильника IP65. Остерегайтесь подделок со вставным шнуром, не обеспечивающим защиту IP 65.

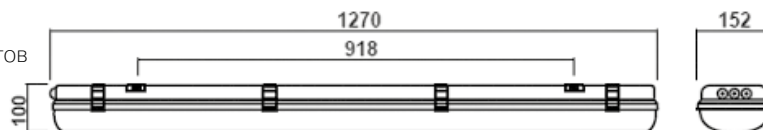

Светильники соответствуют требованиям технических регламентов таможенного союза: ТР ТС 004/2011 и ТР ТС 020/2011.

Гарантия: 5 лет

Артикул	Наименование	Мощность, W	Световой поток, лм	Цветовая температура, К	Вес, кг	Размер (АxВxН), мм
ЦБ000009149	CSVТ Айсберг-38/MILKY (IP65, 5000К)	39	4500	5000	2,2	1270x152x100
ЦБ000011341	CSVТ Айсберг-38/TRANSPARENT (IP65, 5000К)	39	4900	5000	2,2	1270x152x100
ЦБ000001207	CSVТ Айсберг-38 (IP65, 5000К)	39	4200	5000	2,2	1270x152x100
ЦБ000009193	CSVТ Айсберг-57/MILKY (IP65, 5000К)	58	6500	5000	2,2	1270x152x100
ЦБ000011342	CSVТ Айсберг-57/TRANSPARENT (IP65, 5000К)	58	6900	5000	2,2	1270x152x100
ЦБ000008788	CSVТ Айсберг-57 (IP65, 5000К)	58	6200	5000	2,2	1270x152x100
ЦБ000011021	CSVТ Айсберг-38 (IP65, 5000К) MASTER	39	4900	5000	2,3	1270x152x100
ЦБ000011022	CSVТ Айсберг-38 (IP65, 5000К) SLAVE	39	4900	5000	2,3	1270x152x100

* под заказ возможно исполнение с цветовой температурой 4000К

LED-PR-CSVT

Светодиодный промышленный светильник IP65

Светодиодные пылевлагозащищенные светильники LED-PR-CSVT предназначены для общего освещения рабочих помещений с повышенным содержанием пыли и влаги, складов, производственных цехов и т.п.

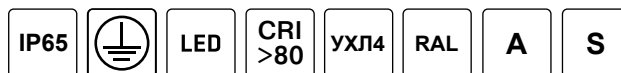

Характеристики

- Корпус: алюминиевый профиль
- Цвет корпуса: серый
- Рассеиватель: матовый или прозрачный с высокой светопропускаемостью, эффективно компенсирующий слепящий эффект

Равномерное распределение светового потока без точечности и мерцания.

Возможность диммирования / DALI: да

Цветовая температура: 4000K, 5000K

Степень защиты: IP65

Коэффициент пульсации: менее 5%

Коэффициент мощности: более 0,9

Индекс цветопередачи Ra: более 80

Светильники соответствуют требованиям технических регламентов таможенного союза: ТР ТС 004/2011 и ТР ТС 020/2011

Гарантия: 5 лет

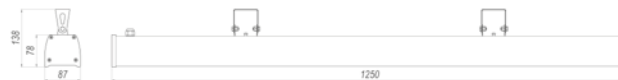
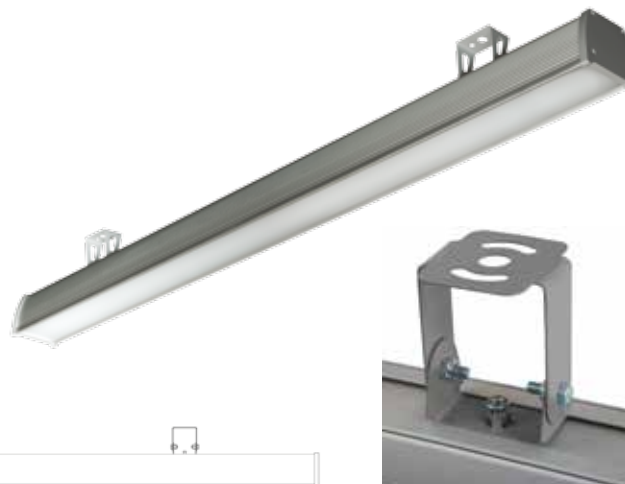

ВАРИАНТЫ МОНТАЖА



Накладной



Подвесной

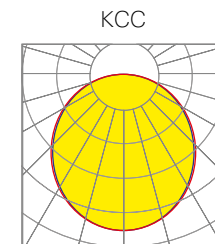

Артикул	Наименование	Мощность, W	Световой поток, лм	Цветовая температура, K	Вес, кг	Размер (АxВxН), мм
ЦБ000012169	LED-PR-CSVT-60/OPAL-650 (5000K, серый)	58	5200	5000	2,0	650x81x100
ЦБ000012170	LED-PR-CSVT-60/Transparent -650 (5000K, серый)	58	6200	5000	2,0	650x81x100
ЦБ000012171	LED-PR-CSVT-120/OPAL-1250 (5000K, серый)	116	10200	5000	4,0	1250x81x100
ЦБ000012172	LED-PR-CSVT-120/Transparent -1250 (5000K, серый)	116	12200	5000	4,0	1250x81x100

* под заказ возможно исполнение с цветовой температурой 4000K



Светодиодные промышленные светильники LIRA предназначены для общего освещения торговых, складских помещений, спортивных сооружений.

Характеристики

- Корпус: алюминевый профиль
- Цвет корпуса: серый
- Рассеиватель: инновационный opal-sand с высокой светопропускаемостью, эффективно компенсирующий слепящий эффект
- Возможность диммирования /DALI: да
- Энергоэффективность: более 105 лм/Вт
- Цветовая температура: 4000К, 5000К
- Степень защиты: IP54
- Коэффициент пульсации: менее 5%
- Коэффициент мощности: более 0,9
- Индекс цветопередачи Ra: более 80

Светильники соответствуют требованиям технических регламентов таможенного союза: ТР ТС 004/2011 и ТР ТС 020/2011.

Гарантия: 5 лет

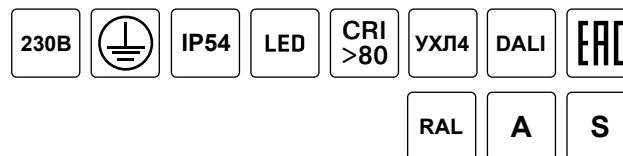

ВАРИАНТЫ МОНТАЖА



Накладной



Подвесной

КСС

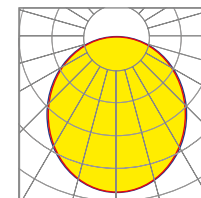

Артикул	Наименование	Мощность, W	Световой поток, лм	Цветовая температура, К	Вес, кг	Размер (АxВxН), мм
ЦБ000009476	LIRA-38/OPAL-1200/IP54 (5000К, серый)	39	3900	5000	2,8	87x80x1230
ЦБ000009483	LIRA-38/OPAL-1200/IP54 (4000К, серый)	39	3900	4000	2,8	87x80x1230
ЦБ000009479	LIRA-76/OPAL-2400/IP54 (5000К, серый)	76	7800	5000	5,5	87x80x2420
ЦБ000009485	LIRA-76/OPAL-2400/IP54 (4000К, серый)	76	7800	4000	5,5	87x80x2420

* под заказ возможно исполнение с цветовой температурой 4000К

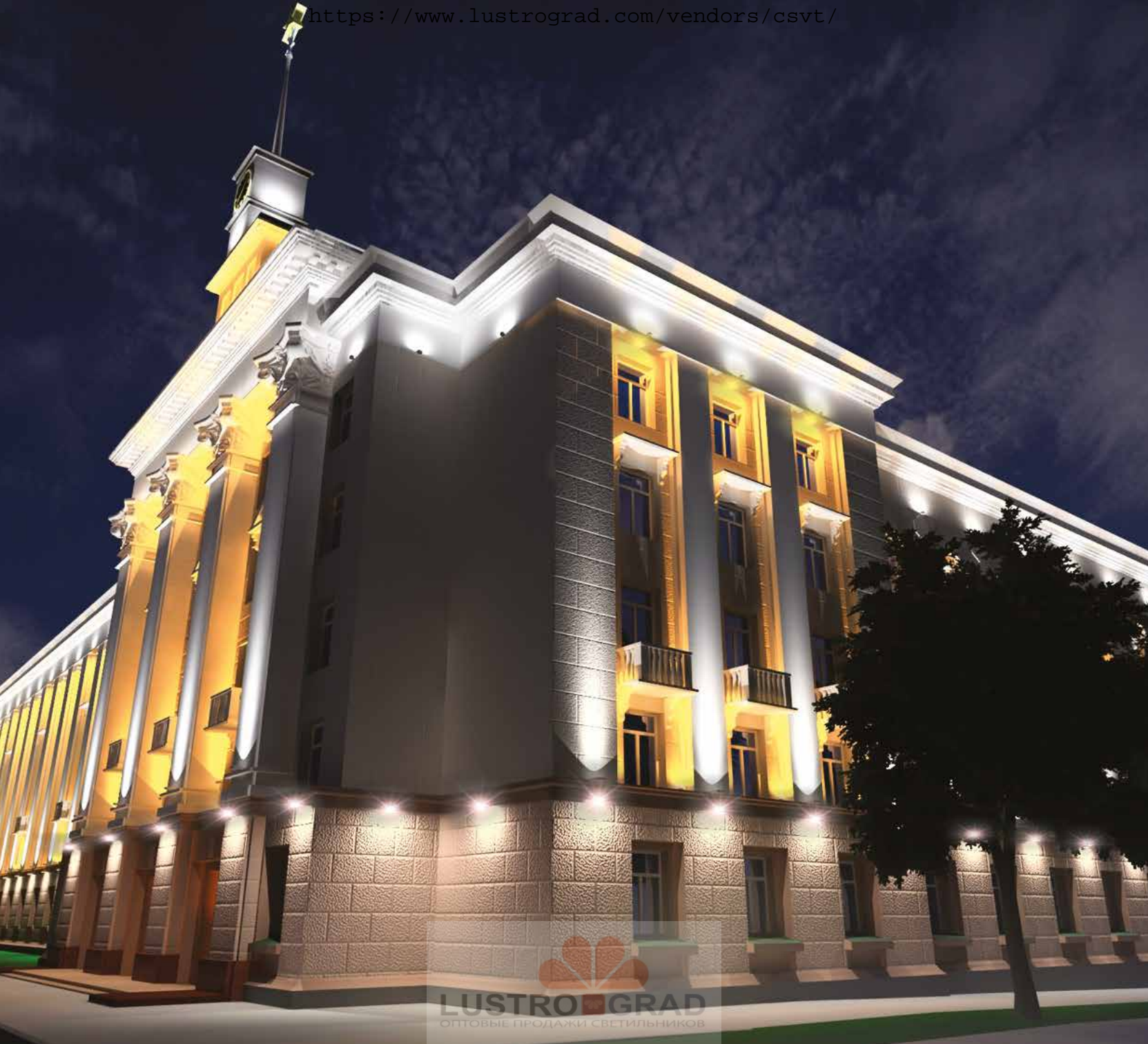

LUSTROGRAD
ОПТОВЫЕ ПРОДАЖИ СВЕТИЛЬНИКОВ

RUNDEL Round-W, Mono M

Светодиодный уличный настенный светильник 6Вт IP65

Светильник с эргономичным дизайном и удобной конструкцией для акцентного освещения. Предназначен для использования в проектах наружного освещения. Драйвер и блок питания находятся внутри корпуса.



Характеристики

Корпус: Корпус из литого под давлением алюминия покрыт полиэстерной порошковой краской. Корпус и стекло имеют уплотнители из силикона.

Крепления: Нержавеющая сталь, T=2.0мм.

Стекло: Закаленное стекло T=3мм.

Цветовая температура: 3000K (4000K, 6000K).

Варианты оптики с углами: 23°, 25°.

Цвет корпуса: Белый, серый, черный.

Рабочая температура: -40°C ~ +45°C (при запуске -20°C ~ +45°C).

Вес: 1.41 кг, 1.15 кг

Количество диодов (моноцвет): 1X5W



Rundel Round-W Duo M 12W 220V IP65



Rundel Round-W Mono M 6W 220V IP65

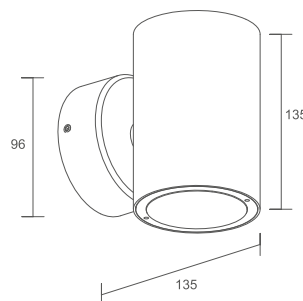

Артикул	Наименование	Мощность, W	Размер, мм	Угол рассеивания, градусы	Световой поток, lm	Индекс цветопередачи	Коэффициент мощности
69507050	Rundel Round-W Duo M 12W 220V IP65	12W	135x135x96	23°	872lm	80	0.9
69507060	Rundel Round-W Mono M 6W 220V IP65	6W	135x100x96	25°	145lm	80	0.53

RUNDEL Quadro-W Duo, Quadro-W Mono

Светильник имеет интересный и запоминающийся дизайн, а так же, является компактным и удобным решением для заливающего и акцентного освещения входных групп, предназначен для использования в проектах наружного освещения вместо приборов с газоразрядными лампами. Драйвер и блок питания находятся внутри корпуса.



Характеристики

Корпус: Корпус из литого под давлением алюминия покрыт полиэстерной порошковой краской. Корпус и стекло имеют уплотнители из силикона.

Крепления: Нержавеющая сталь, T=2.0мм

Стекло: Закаленное стекло T=3мм

Цветовая температура: 3000К (4000К, 6000К)

Варианты оптики с углами: 23°, 25°

Цвет корпуса: Белый, серый, черный.

Рабочая температура: -40°C ~ +45°C (при запуске -20°C ~ +45°C)

Вес: 1,41кг, 1,15кг, 0,7кг

Количество диодов (моноцвет): 12X1W, 6X1W



Rundel Quadro-W Duo 12W 220V IP65



Rundel Quadro-C SMD 6W 220V IP65

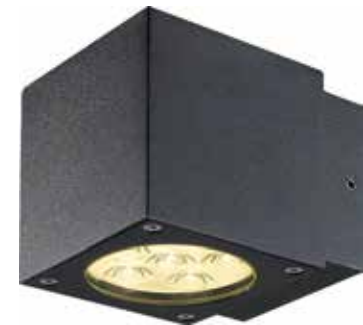

Rundel Quadro-W Mono 6W 220V IP65



Белый



Серый



Черный

Артикул	Наименование	Мощность, W	Размер, мм	Угол рассеивания, градусы	Световой поток, lm	Индекс цветопередачи	Коэффициент мощности
69507040	Rundel Quadro-W Duo 12W 220V IP65	12W	130x90x80	23°	872lm	80	0.9
69507040	Rundel Quadro-W Duo 6W 220V IP65	6W	90x90x80	25°	502lm	80	0.53
69507040	Rundel Quadro-C SMD 6W 220V IP65	6W	90x90x94	25°	502lm	80	0.53

ROMUS Single

Настенный светодиодный светильник мощностью 10Вт, 18Вт и 25Вт для заливающего и акцентного освещения IP65

Светильники предназначены для освещения вертикальной поверхности. Применяются для освещения стен, колонн, консолей, барельефов. Блок питания и драйвер расположены внутри корпуса для упрощения монтажа. Три размера корпуса, разные мощности и углы раскрытия луча.



Характеристики

Корпус: Корпус из литого под давлением алюминия покрыт полиэстерной порошковой краской. Корпус и стекло имеют уплотнители из силикона.

Крепления: Крепление базы на поверхность с помощью болтов.

Стекло: Закаленное стекло T=3мм

Оптическая система: Алюминиевый отражатель. Эффективность $\geq 85\%$

Варианты оптики с углами: 10°, 15°, 22°, 24°, 38°, 60°.

Цвет корпуса: Серый RAL 7037, черный RAL 9005, белый RAL 9003

Рабочая температура: -40°C ~ +45°C

Подключение к сети: Герметичный вывод кабеля, IP68



Белый Серый Черный

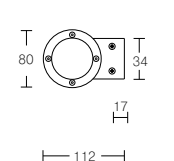

Romus Single 10W

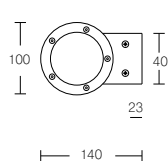

Romus Single 18W

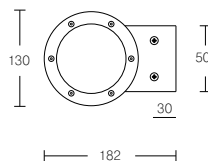

Romus Single 25W

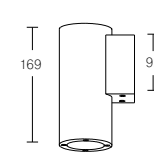

Romus Single 10W

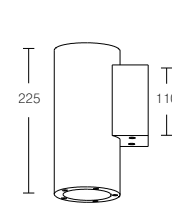

Romus Single 18W

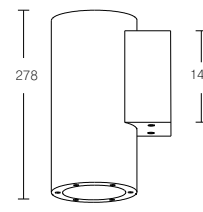

Romus Single 25W



Romus Single 25W 220V IP65

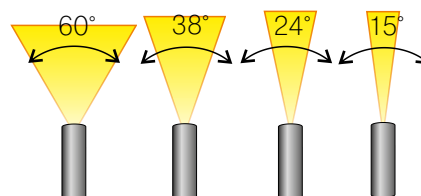

Возможны разные варианты комбинации оптики.



Romus Single 18W 220V IP65



Romus Single 10W 220V IP65

Артикул	Наименование	Мощность, W	Размер, мм	Входное напряжение, V	Угол рассеивания, градусы	Общая мощность системы, W	Вес, кг
744010010	Romus Single 10W 3000K 99lm 220V IP65	10W	д 80 x 169	220V	15°, 24°, 38°, 60°	13,5	1,0
744010011	Romus Single 10W 5000K 1053lm 220V IP65	10W	д 80 x 169	220V	15°, 24°, 38°, 60°	13,5	1,0
744018020	Romus Single 18W 3000K 1577lm 220V IP65	18W	д 100 x 225	220V	12°, 22°, 35°, 55°	21,4	1,9
744018021	Romus Single 18W 5000K 1626lm 220V IP65	18W	д 100 x 225	220V	12°, 22°, 35°, 55°	21,4	1,9
744025030	Romus Single 25W 3000K 2185lm 220V IP65	25W	д 130 x 278	220V	10°, 22°, 38°	31	2,5
744025031	Romus Single 25W 5000K 2263lm 220V IP65	25W	д 130 x 278	220V	10°, 22°, 38°	31	2,5



ROMUS Twin

Настенный светодиодный светильник мощностью 16Вт, 24Вт и 36Вт для заливающего и акцентного освещения IP65

Светильник имеет интересный и запоминающийся дизайн, а так же, является компактным и удобным решением для заливающего и акцентного освещения входных групп, предназначен для использования в проектах наружного освещения вместо приборов с газоразрядными лампами.

Драйвер и блок питания находятся внутри корпуса.



Характеристики

Корпус: Корпус из литого под давлением алюминия покрыт полиэстерной порошковой краской. Корпус и стекло имеют уплотнители из силикона.

Крепления: Крепление базы на поверхность с помощью болтов.

Стекло: Закаленное стекло T=3мм

Оптическая система: Алюминиевый отражатель. Эффективность ≥ 85%

Варианты оптики с углами: 10°, 15°, 22°, 24°, 38°, 60°.

Цвет корпуса: Серый RAL 7037, черный RAL 9005, белый RAL 9003

Рабочая температура: -40°C ~ +45°C

Подключение к сети: Герметичный вывод кабеля, IP68

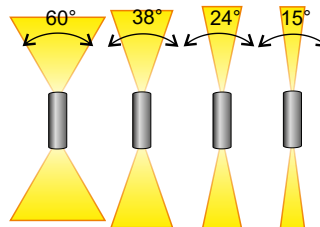
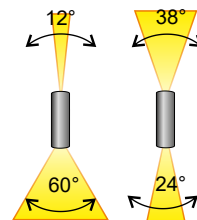

Возможны разные варианты комбинации оптики.



Romus Twin 36W 220V IP65



Romus Twin 24W 220V IP65



Romus Twin 16W 220V IP65



Белый Серый Черный

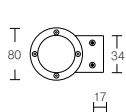

Romus Twin 16W

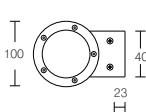

Romus Twin 24W

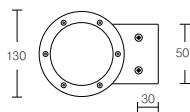

Romus Twin 38W

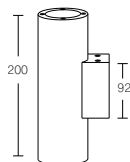

Romus Twin 16W

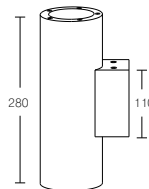

Romus Twin 24W

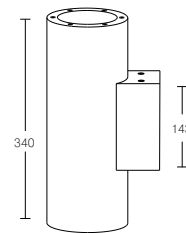

Romus Twin 38W

Артикул	Наименование	Мощность, W	Размер, мм	Входное напряжение, V	Угол рассеивания, градусы	Общая мощность системы, W	Вес, кг
744008040	Romus Twin 2x8W 3000K 2x814lm 220V IP65	2x8W	д 80 x 200	220V	15°, 24°, 38°, 60°	20,8	1,4
744008041	Romus Twin 2x8W 5000K 2x912lm 220V IP65	2x8W	д 80 x 200	220V	15°, 24°, 38°, 60°	20,8	1,4
744012050	Romus Twin 2x12W 3000K 2x1043lm 220V IP65	2x12W	д 100 x 280	220V	12°, 22°, 35°, 55°	26	2,7
744012051	Romus Twin 2x12W 5000K 2x1086lm 220V IP65	2x12W	д 100 x 280	220V	12°, 22°, 35°, 55°	26	2,7
744018060	Romus Twin 2x18W 3000K 2x1563lm 220V IP65	2x18W	д 130 x 340	220V	10°, 22°, 38°	41	4,6
744018061	Romus Twin 2x18W 5000K 2x1646lm 220V IP65	2x18W	д 130 x 340	220V	10°, 22°, 38°	41	4,6

Системы аварийного освещения начинают работать при отключении сети питания. Аварийное освещение предназначено для того, чтобы обеспечить достаточное освещение помещений и путей следования к выходу из здания для находящегося там персонала.

Устройства аварийного освещения разработаны для использования со светодиодными приборами и могут работать в комбинации с электронными СИД блоками питания.

Выходное напряжение 50, 130 или 220 В

Устройства аварийного освещения от VS для СИД светильников.
Температура хранения: 5 до 50 °С

Электрические характеристики

Потребляемая мощность: 3,5 ВА
Постоянная выходная мощность: > 3 Вт
Еженедельное автоматическое самотестирование и ежедневная проверка состояния системы
Заряд аккумулятора проверяется в ходе периодических циклов тестирования.
Индикация состояния двумя цветами

Характеристики подключения

Напряжение сети: 220–240 В ± 10 %
Частота сети: 50–60 Гц
Подключение светодиодных устройств аварийного освещения следует производить в соответствии с инструкцией по установке.

Технические замечания – аккумуляторы

Выбор аккумулятора зависит от управляющего устройства.
Время зарядки аккумуляторных батарей: макс. 24 час.
Аккумуляторы: никель-кадмиевые (NiCd)

Характеристики безопасности

Класс защиты I, степень защиты: IP20
SELV (БСНН) (186495)



M5.1

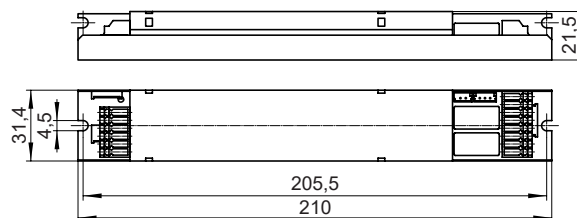

Аккумуляторы: никель-кадмиевые (NiCd)

Благодаря наличию двухцветного светодиода в устройствах аварийного освещения от VS, существует возможность тестирования заряда аккумулятора при его цикличной работе (функция самоконтроля). С одной стороны это упрощает техническое обслуживание аккумулятора, с другой обеспечивает надежную работу аварийного освещения при отключении сетевого питания. В течение обычного режима работы, аккумулятор подзаряжается от сети.

Тип	№ заказа модуля	№ заказа батареи	Тип аккумуляторной батареи	Номинальное рабочее время (час.)	Ток сети при 230 В (мА)	Выходной постоянный (мА)	Вес модуля (г)	Вес батареи (г)
M5.1 – Габаритные размеры модуля: 210x31,4x21,5 мм								
EMCс 60.000	186495	188823	4,8В/1,8Ач	1	16	250–60	145	200
EMCс 60.001	186496	188823	4,8В/1,8Ач	1	16	150–23	145	200
EMCс 60.002	186497	188823	4,8В/1,8Ач	1	16	100–13	145	200
EMCс 180.003	186498	188824	4,8В/4,5Ач	3	22	250–60	145	490
EMCс 180.004	186499	188824	4,8В/4,5Ач	3	22	150–23	145	490
EMCс 180.005	186500	188824	4,8В/4,5Ач	3	22	100–13	145	490

LUXDATOR D-CC 36W-350mA-G-03-E-1

Универсальный комбинированный блок аварийного питания

Универсальный комбинированный блок аварийного питания LUXDATOR D-CC 36W-350mA-G-03-E-1 предназначен для обеспечения автономной работы светильников при аварийном отключении сетевого напряжения.

Комбинированный БАП представляет собой светодиодный драйвер со встроенным блоком питания и батареей, т.е. для обеспечения работы светильника в аварийном режиме требуется только комбинированный БАП LUXDATOR, что позволяет снизить себестоимость светильника. При этом блок аварийного питания снабжен дополнительным электрическим разъемом, предназначенным для подключения запасной аккумуляторной батареи, и тестовой кнопкой для проверки аварийного режима работы. Одним из преимуществ БАП является наличие функции автоматической диагностики раз в месяц и раз в год.

Отличительные особенности модели:

- Два типа диагностики: самодиагностика (ежемесячно и ежегодно) и ручной, с помощью кнопки "TEST".
- Соответствует требованиям ЭМС и безопасности
- Допустимое сетевое напряжение: 176-264 В
- Способ установки: встраиваемый
- Класс защиты от поражения электрическим током I
- Высокий КПД: 85%
- Активный корректор мощности: 0.95
- Коэффициент пульсаций светового потока: < 1%
- Гальваническая развязка, SELV, усиленная изоляция, прочность изоляции 3710 (вход-выход)
- Класс защиты корпуса: IP20
- 100% проверка каждого ИПС при максимальной нагрузке



Модель источника питания		D-CC 36W-350mA-G-03-E-1
Входные параметры	Напряжение питания	220 – 240 В
	Частота сети	50 – 60 Гц
	Power Factor	0.95
	Потребляемый ток	0.2 А
Выходные параметры	Эффективность	>85% @ 230 В @ 100% нагрузка
	Выходная мощность	24.5 – 36 Вт
	Выходной ток	350 mA±5%
	Выходное напряжение	70 – 105 В
	Пульсации светового потока	< 1%
Аварийный режим	Время включения	1.2 с
	Время работы в аварийном режиме	1 час / 3 часа
	Тип батареи	Li-ion 3.6 В / 2.6 Ач
	Мощность в аварийном режиме	3 Вт
Комплекс защит	Тестирование	Вручную/самотестирование раз в месяц/самотестирование раз в год
	Гальваническая развязка	Есть, безопасный разделительный трансформатор
	Прочность изоляции	3710 В (вход-выход), 1480 В (вход-земля)
	Напряжение холостого хода	< 120 В
	Защита от превышения выходного напряжения	< 120 В
ГОСТ	Защита от холостого хода	Есть, восстанавливается автоматически
	Защита от короткого замыкания	Есть, восстанавливается автоматически
	Сертификаты	CE, EAC, RoHS
Условия эксплуатации	ЭМС	EN 55015, EN61547, EN61000-3-2, EN61000-3-3
	Безопасность	EN61347-1, EN61347-2-7, EN61347-2-13, EN62493
	Рабочая температура	-15...+45 °С
	Температура хранения	-40...+65 °С
	Температура на корпусе, точка tc	70 °С
	Класс защиты корпуса	IP20
	Срок службы	30 000 часов @ 230 В @ 80% нагрузка @ 25°С
	Гарантия	5 лет
Тип разъема	Безвинтовые контактные зажимы	
Габариты (ДхШхВ)	230x40x30 мм	

LED-драйверы LUXDATOR

Источник питания



LUXDATOR предлагает широкий ассортимент драйверов для внутреннего освещения. Делая упор на схемотехнику и правильную объемную компоновку элементной базы, LED-драйверы LUXDATOR имеют высокие показатели эффективности, характеризуются высокой надежностью и сроком службы.

Основные характеристики:

- Все драйверы соответствуют требованиям ЭМС и безопасности и подтверждены европейскими и российскими сертификатами
- Компактное исполнение корпуса
- Ультратонкий Slim-дизайн (модель G-06)
- Допустимое сетевое напряжение: 176-264 В
- Способ установки: встраиваемый в светильник
- Класс защиты от поражения электрическим током: I
- Высокий КПД, 88-92 %
- Гальваническая развязка
- 100% проверка каждого ИПС при максимальной нагрузке

Модель источника питания	D-CC 75W-350mA-E-01	D-CC 36W-350mA-G-06	D-CC 36W-350mA-G-07	D-CC 55W-350mA-G-07	
Входные параметры	Выходная мощность	49 – 75 Вт	24.5 – 35 Вт	24.5 – 36 Вт	35 – 55 Вт
	Выходной ток			350 mA ± 5%	
	Выходное напряжение	140 – 215 В	70 – 105 В	70 – 105 В	100 – 157 В
	Пульсации светового потока	<1%	<1%	<1%	<1%
	Время включения			1.2 сек max	
Выходные параметры	Напряжение сети			220 – 240 В	
	Частота сети			50/60 Гц	
	Power Factor	0.98	0.95	0.95	0.95
	Потребляемый ток	0.38 А	0.19 А	0.2 А	
	Эффективность	>90% @ 230 В @ 100% нагрузка	>88% @ 230 В @ 100% нагрузка	>88% @ 230 В @ 100% нагрузка	>88% @ 230 В @ 100% нагрузка
Стойкость к микросекундным помехам			1 кВ (L-N), 2 кВ (L-PE, N-PE)		
Гальваническая развязка	Без гальванической развязки	Разделительный трансформатор класса I	Безопасный разделительный трансформатор		
Комплекс защит	Прочность изоляции	<300 В	<135 В	<135 В	<200 В
	Напряжение холостого хода	<300 В	<135 В	<135 В	<200 В
	Защита от превышения выходного напряжения		Есть, восстанавливается автоматически		
	Защита от холостого хода		Есть, восстанавливается автоматически		
ГОСТ	Сертификаты		CE, EAC, RoHS		
	ЭМС		EN 55015, EN61547, EN61000-3-2, EN61000-3-3		
	Безопасность		EN61347-1, EN61347-2, EN62493		
Условия эксплуатации	Материал корпуса	Металлический	Пластиковый	Металлический	Металлический
	Рабочая температура	-15...+45 °С	-15...+45 °С	-40...+45 °С	-40...+45 °С
	Температура хранения	-40...+65 °С	-40...+65 °С	-40...+65 °С	-40...+65 °С
	Класс защиты корпуса			IP20	
	Срок службы		30'000 часов @ 230 В @ 80% нагрузка @ 25°С		
	Гарантия		5 лет		
	Тип разъема подключения		Безвинтовые контактные зажимы		
	Габариты (ДхШхВ)	280x30x22 мм	324x20x16 мм	202x30x27 мм	250x30.5x29 мм

Компания LUXDATOR предлагает широкий ассортимент печатных плат и светодиодных модулей любой сложности для светильников внутреннего и наружного применения. На основе светодиодных модулей LUXDATOR можно с низкими начальными затратами создавать экономичные осветительные устройства с высокими требованиями к энергоэффективности, качеству света и ресурсу эксплуатации. Светодиодные модули производятся на автоматизированных установках поверхностного монтажа и поставляются в групповых платах с технологическими полями. На групповой плате модули друг от друга отделены методом скрайбирования (нанесение несквозных двусторонних надрезов).



Характеристики

Материал платы:	алюминий, FR-2, FR-4, CEM-3
Теплопроводность:	1 Вт/м·К, 2 Вт/м·К
Толщина платы:	1 мм, 1.5 мм, 1.6 мм, 2 мм
Толщина дорожек:	18 мкм, 35 мкм
Покрытие:	HASL, OSP
Цвет маски:	белый
Дополнительный слой защитной маски:	EXTRAPAINT вокруг крепежных отверстий
Способ подключения:	разъем аналог WAGO, площадка под пайку

Модель светодиодного модуля	VITA	SEVA	ZARA
Количество модулей в блоке	18	18	17
Тип светодиода			3528
Количество светодиодов	16	21	51
Световой поток	1100 лм	1090 лм	2600 лм
Максимальный рабочий ток			350 mA
Ток на светодиоде	175 mA	117 mA	117 mA
Рабочее напряжение	25.7 В	21.7 В	51.2 В
Мощность	9 Вт	7.3 Вт	17.9 Вт
Индекс цветопередачи			>80
Цветовая температура			4000 К, 5000 К
Угол излучения светодиодов			120°
Способ подключения			Самозажимной разъем/площадка под пайку
Габариты модуля без разъема	510x12.6x1.7 мм	510x12.6x1.7 мм	1200x14x1.7 мм
Габариты модуля с разъемом	510x12.6x5.7 мм	510x12.6x5.7 мм	1200x14x5.7 мм
Срок службы			50 000 часов при температуре 50°C

Компания LUXDATOR предлагает широкий ассортимент оптических линз для светильников внутреннего и наружного применения.

Модельный ряд оптики предназначен для освещения торговых пространств, офисных помещений, автомобильных дорог, железнодорожных платформ, производственных цехов и многих других объектов.

Оптика с углами 30°, 60°, 90° и 110° позволяет создать равномерное освещение горизонтальных поверхностей и получить одинаковый уровень освещенности с разных типовых высот установки светильника.

Есть оптика, разработанная специально для супермаркетов и складских помещений. Она концентрирует свет на стеллажах, а не в проходах.

Ассиметричная оптика предназначена для равномерного освещения вертикальных объектов (стен, вертикальных панно). Специальный диффузный рассеиватель, позволяет использовать светильники прямого света в офисах и административных помещениях, уменьшив слепящее воздействие от светодиодов до минимума.



KCC

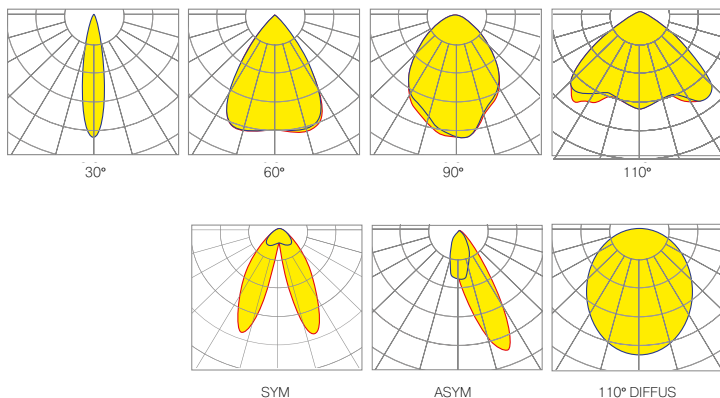



Световой контроллер XSW-E6



Световой контроллер IP/ DALI и LightBox

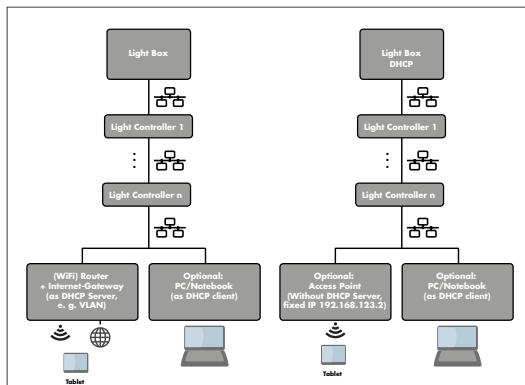

Архитектура системы

ОФИС

Световой контроллер XSW-E6

Беспроводное решение для DALI светильников

- Беспроводная настройка/управление DALI светильниками
- Функция Push (15 синхронизированных ЭПРА)
- Функция ON/OFF
- Функция Stairwell (режим таймера)

Типовые области применения

- Офисы с конференц-залами
- Производственные и складские помещения и пространства
- Учреждения санитарии, учебные классы, комнаты отдыха и раздевалки
- Территории складирования

ПРОМЫШЛЕННОСТЬ

Световой контроллер IP/DALI

Для установки в распределительный щит

- Разработан чтобы объединять световые контроллеры в систему
- Сеть по протоколу TCP/IP и централизованный доступ
- На основе стандартного протокола DALI

LightBox

Для работы со световыми контроллерами серии IP/DALI

- Служит для управления задачами выполняемые световым контроллером IP и конфигурирован для plug-and-play
- Встроен интерфейс WiFi (Планшет, Смартфон)
- Опция email клиент
- Удаленный контроль



Решение для одной комнаты



Функции

- ФУНКЦИЯ ВКЛ/ВЫКЛ**
С помощью настенного переключателя
- ФУНКЦИЯ НАЖАТИЯ**
- ПОСТОЯННЫЙ УРОВЕНЬ ОСВЕЩЕННОСТИ**
Искусственный свет регулируется в зависимости от интенсивности дневного освещения.
- АВТОМАТИЧЕСКИЙ РЕЖИМ**
Функция датчика: вкл/выкл
- ПОЛУАВТОМАТИЧЕСКИЙ РЕЖИМ**
Функция переключателя: включение освещения
Функция датчика: выключение освещения



Решение для нескольких помещений



В дополнение к функциям контроллеров XS и S

■ ФУНКЦИЯ ЛЕСТНИЧНОЙ КЛЕТКИ (ТАЙМЕР)



■ НАСТРОЙКА СЦЕН



■ РЕГУЛИРОВКА ОСВЕЩЕНИЯ



■ ЦЕНТРАЛЬНЫЕ ФУНКЦИИ





iDC

iDC — интеллектуальный концентратор данных

iDC — главная составляющая системы управления освещением "Managed Night" функционирует как центр управления с программным обеспечением. Устройство может быть запрограммировано и оснащено прикладными программами, которые идеальны для управления системами освещения

- Интерфейсы для отправки данных по линии электропередач
- Входы: 2 цифровых входа 30 В DC, опционально расширяемые с размыкаемым реле 230 В AC; 2 входа импульсного счетчика
- Выходы: 2 релейных выхода 230 В AC; 10 А порт Ethernet 10/100BaseT, автовыбор, RS232 интерфейс для 3G...GSM/GPRS модема, 3G-VPN-Router, до 200 контроллеров
- IP связь: XML / SOAP, http, FTP, UDP
- Рабочая температура: -25 до 60 °C



iPC / iLC

iLC / iPC — интеллектуальный контроллер

светильника (встраиваемый)

iLC/iPC может быть использован как независимый блок управления в составе системы управления освещением. Контроллер интегрирован в локальную операционную сеть системы управления по линии электропередач и нуждается в сетевом подключении к центральному модулю (iDC).

После установки в систему управления, контроллер начинает передавать технические данные и отчеты о статусе системы.

- Выход управления: DALI или 1–10 В для макс. 4 ЭПРА
- защита от короткого замыкания
- Рабочая температура: -25 до 80 °C
- Влажность: без конденсации
- Степень защиты: IP20

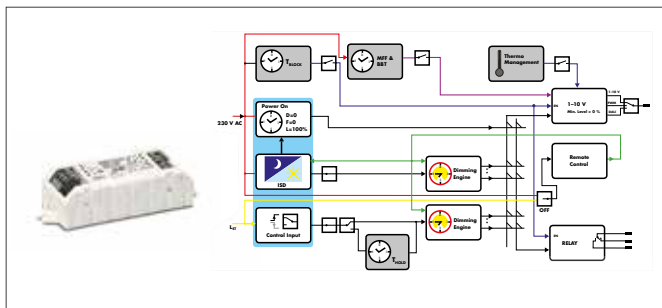

iMCU IP20

iMCU IP20 — интеллектуальный

многофункциональный блок управления

iMCU специально разработан для независимой работы по управлению освещением улиц и дворовых территорий.

- Выход управления: DALI, 1–10 В или ШИМ для макс. 1 ЭПРА, защита от короткого замыкания
- Рабочая температура: -25 до 80 °C
- Влажность: без конденсации
- Степень защиты: IP20



ПОДВЕСНОЙ ПОТОЛОК GRILIATO

Потолки GRILIATO — это самые востребованные потолки для таких объектов как торговые центры, аэропорты и вокзалы. Также часто можно встретить GRILIATO потолок в бутиках и магазинах, в офисах и кинотеатрах.

Подвесной потолок GRILIATO удобен и прост в установке. Благодаря своей конструкции и многообразию цветовых решений, подвесной потолок GRILIATO позволяет создавать разнообразные варианты дизайна помещений и многовариантно решать систему освещения. Поскольку подвесной потолок GRILIATO изготавливается из алюминия, он долговечен и имеет хорошую коррозионную устойчивость, влагостойкость и светостойкость.

- Класс пожарной безопасности Г1 (слабогорючие) по ГОСТ 30244-94
- Группа воспламеняемости В1 (трудновоспламеняемые) по ГОСТ 30402-96
- Группа по дымообразующей способности Д1 (с малой дымообразующей способностью) по ГОСТ 12.1.044-89
- Группа по показателю токсичности продуктов горения Т1 (малоопасные) по ГОСТ 12.1.044-89
- Стандартные цвета — белый, серебристый, черный и серый.

Под заказ возможно изготовление профилей любого цвета по RAL.

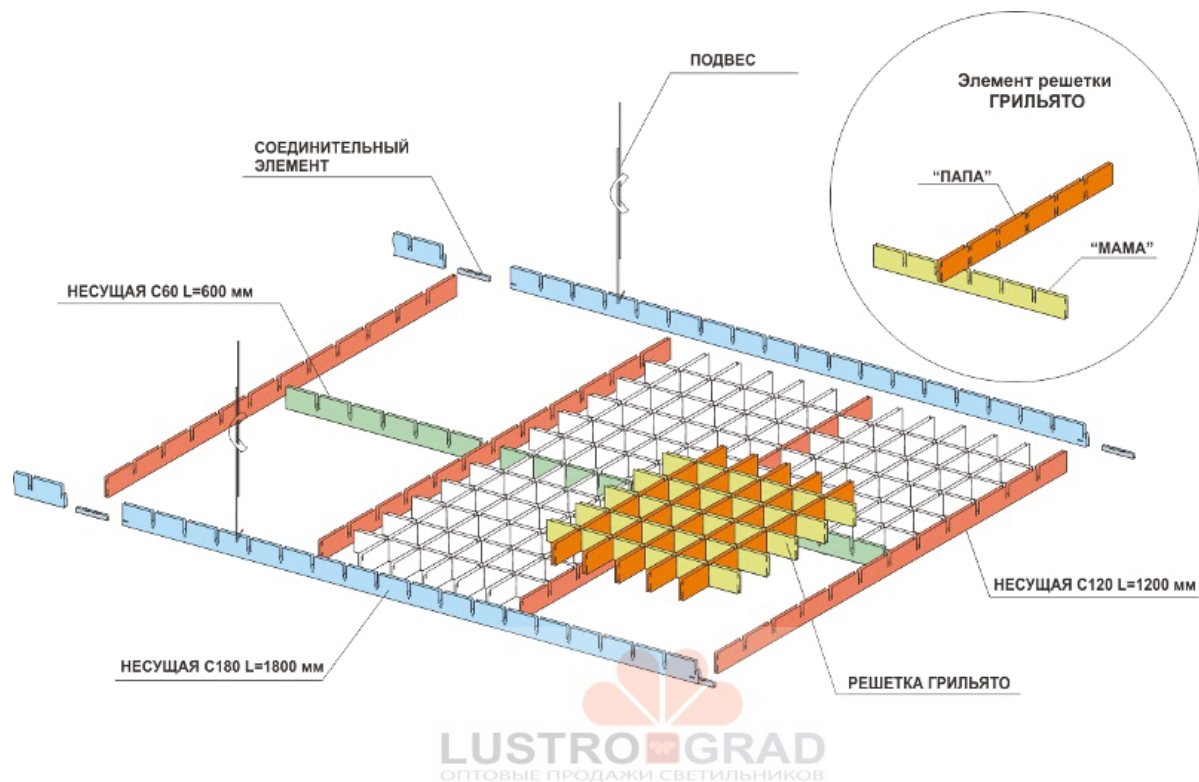

ПОДВЕСНОЙ ПОТОЛОК GRILIATO

В переводе с итальянского языка слово GRILIATO означает «ячейка». Потолок типа GRILIATO действительно состоит из множества объемных ячеек, благодаря чему потолочное пространство не утяжеляет интерьер, а напротив – привносит в него легкость и невесомость.

Данные потолки выполняются из алюминия – самого прочного и негорючего материала в мире. Кроме того, решетчатая отделка позволяет не только декорировать потолок, но и маскировать инженерные коммуникации.

Благодаря этому потолку нет необходимости монтировать в стены вентиляционную разводку или электрические провода, что, во-первых, существенно экономит затраты, а, во-вторых, повышает безопасность в помещении.

Ячеистый потолок GRILIATO получил широкое распространение именно в общественных и промышленных помещениях из-за своих высоких износостойчивых свойств. Потолки этого типа совершенно не боятся влаги, а также резких перепадов температуры и давления. Кроме того, потолки GRILIATO не требуют тщательного ухода.

Стандартные цвета профилей GRILIATO — белый, серебристый, серый, чёрный.

Под заказ возможно изготовление профилей GRILIATO любого цвета по RAL.

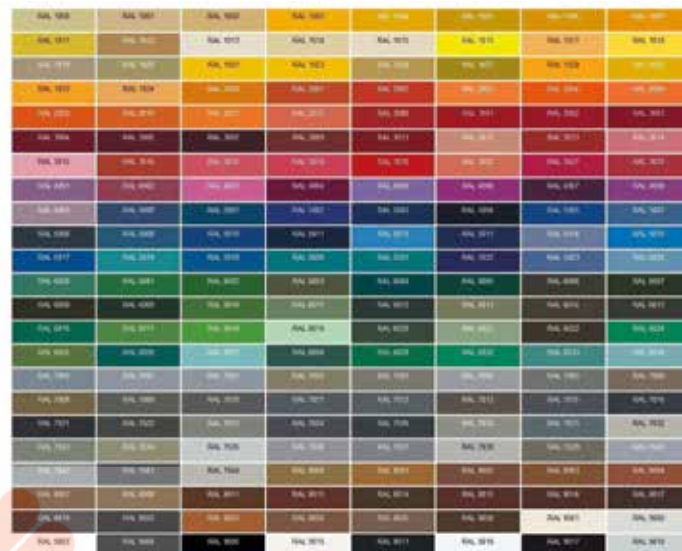
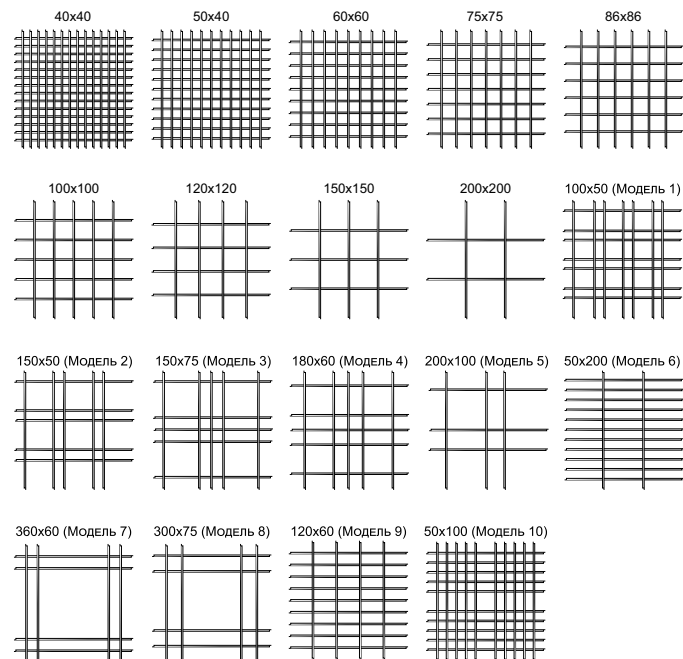

ПОДВЕСНОЙ ПОТОЛОК GRILIATO

Подвесной потолок GRILIATO удобен и прост в установке.

Благодаря своей конструкции и многообразию цветовых решений, подвесной потолок GRILIATO позволяет создавать разнообразные варианты дизайна помещений и многовариантно решать систему освещения.

Поскольку подвесной потолок GRILIATO изготавливается из алюминия, он долговечен и имеет хорошую коррозионную устойчивость, влагостойкость и светостойкость.

Высота профилей GRILIATO — 30 и 40 мм. Толщина металла профилей GRILIATO — 0,3 и 0,40 мм.

Потолок GRILIATO поставляется в разобранном виде.

Потолок GRILIATO состоит из несущих профилей C240 (C180), C120, C60 и профилей для сборки решётки: «МАМА» и «ПАПА».

Для сборки «решетки GRILIATO в Т-профиль» используются профили «МАМА в Т-профиль» и «ПАПА в Т-профиль».

Схема сборки потолка GRILIATO для решеток с ячейкой 40x40, 50x50, 60x60

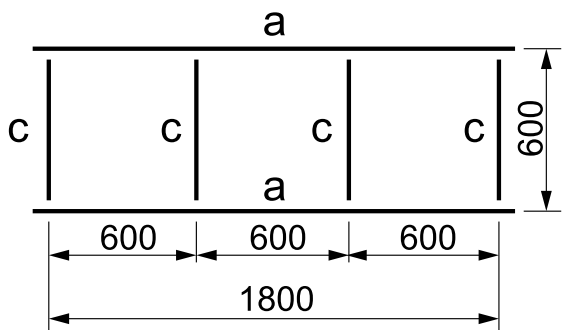

где,
а — несущая C180 L=1800 mm или C240 L=2400
b — несущая C120 L=1200 mm
с — несущая C60 L=600 mm

Схема сборки потолка GRILIATO для решеток с ячейкой 75x75, 86x86, 100x100, 120x120, 150x150, 200x200

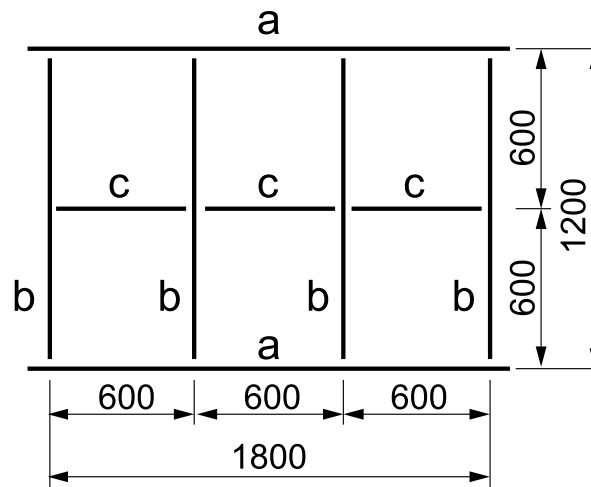



Т-ПРОФИЛЬ

Разработка, производство и патент абсолютно новой системы стыковки профилей для потолочных подвесных систем 600x600 типа Armstrong.

Система стыковки обеспечивает наилучшую фиксацию профилей и сохраняет четкую геометрию конструкции на все время эксплуатации.

Исключается самопроизвольное разъединение элементов собранной конструкции даже при предельных нагрузках.

Т-профиль надежен в эксплуатации, прост в установке.

- ТРПБ №123-ФЗ: группа горючести—Г1 (слабогорючие) по ГОСТ 30244-94
- группа воспламеняемости—В1 (трудновоспламеняемые) по ГОСТ 30402-96
- группа по дымообразующей способности—Д1 (с малой дымообразующей способностью) по ГОСТ 12.1.044-89
- группа по показателю токсичности продуктов горения—Т1 (малоопасные) по ГОСТ 12.1.044-89

Система крепления Т-образных профилей, предлагаемых ЗАО «Центрстройсвет», оснащена специальным фиксирующим замком, обладающим формой ракушки.

Такое решение позволяет получить максимальную жесткость готовой конструкции и дает наиболее оптимальную фиксацию элементов.

Крепление не изменяет свою форму в отличие от стандартных замковых язычков, склонных деформироваться даже при небольших нагрузках, что обеспечивает четкую геометрию и целостность конструкции потолочной системы.

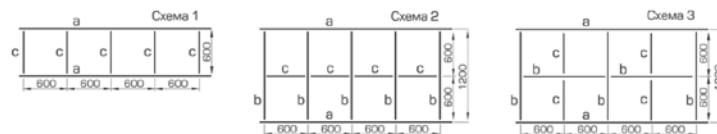
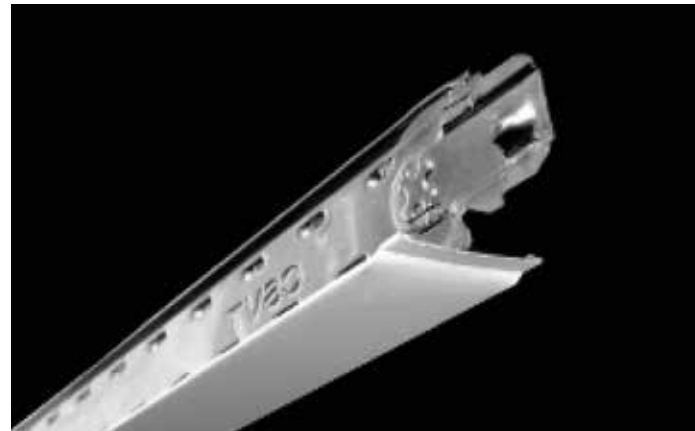

наименование материалов	ед. изм	расход на 1 м ²		
		схема 1	схема 2	схема 3
Несущий профиль L = 3700 (a)	м.п.	1,68	0,84	0,84
Поперечный профиль L = 1200 (b)	м.п.	—	1,68	1,68
Поперечный профиль L = 600 (c)	м.п.	1,68	0,84	0,84
Подвес S-3	шт.	2,4	1,2	1,2
Дюбель анкерный	шт.	2,4	1,2	1,2
Периметральный уголок 24x19	м.п.	расход зависит от периметра помещения		
Дюбель для крепления периметрального уголка к стене	шт.	кол-во зависит от длины периметрального уголка из расчета 2 дюбеля на 1 м.п.		
Потолочная плита	м ²	1,0		
Тепло- или звукоизолирующий материал	м ²	по желанию заказчика		

КОМПЛЕКТУЮЩИЕ И АКЦЕССУАРЫ

Монтажный набор
для крепления к потолку



Монтажный набор
для крепления к потолку



Монтажный набор для крепления к потолку



Подвесная система
для светодиодных панелей



Комплект пружин для Flora

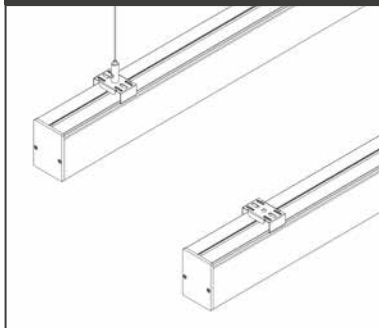

Монтажная конструкция
для крепления к потолку или к стене

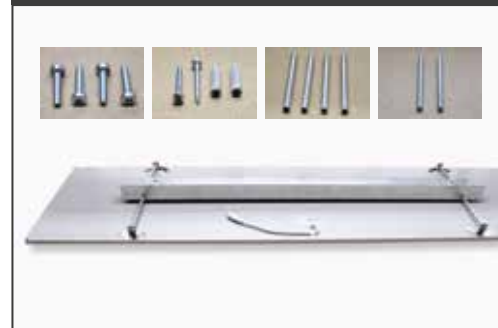

КОНТАКТЫ

ЗАО „Центрстройсвет“
127282, Москва, Чермянский проезд, д. 7, стр. 1
Тел.: +7 (495) 228 - 11 - 03
info@csvt.ru / www.csvt.ru